

Binnenkort kom je naar het ziekenhuis voor een doorlichtonderzoek van je maag en darmen.

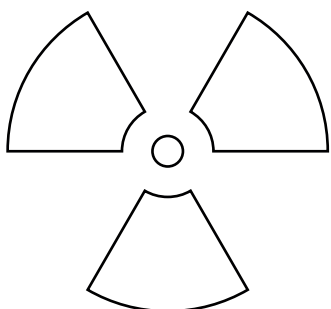

Een doorlichtonderzoek is een onderzoek waarbij we met behulp van röntgenstralen je organen en botten zichtbaar maken.

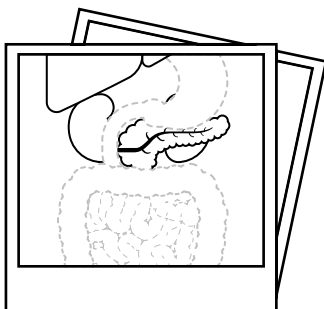

Op een röntgenfoto zijn je maag en darmen niet goed te zien. Daarom krijg je bij dit onderzoek een drankje dat je opdrinkt. Dit noemen we contrastvloeistof.

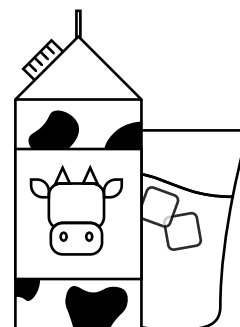

Er zijn twee soorten contrastmiddel. Een drankje met de kleur van melk dat we bariumpap noemen. En een drankje dat eruitziet als water, dat noemen we jodiumhoudende contrastvloeistof.

## Vorbereiding



Vier uur voor het onderzoek mag je niet meer eten en drinken. Kijk dus hoe laat je de afspraak hebt en reken vier uur terug. Dan weet je of je nog een lichte maaltijd mag nemen (bijvoorbeeld een beschuit of cracker met jam).

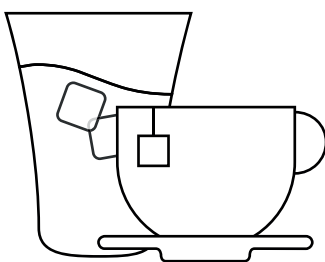

Je mag wel een paar slokjes water of thee drinken.

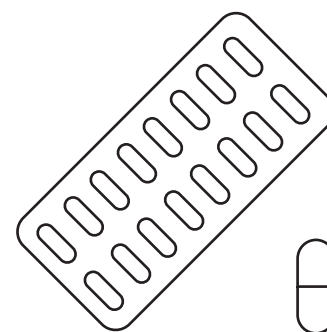

Medicijnen mag je gewoon innemen met een glaasje water.

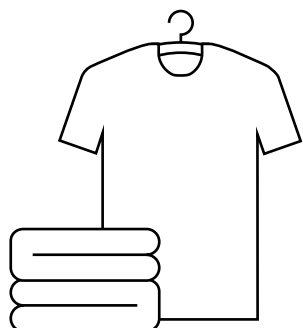

Het is handig om luchtige kleren aan te trekken die makkelijk zitten en waar geen metalen ritsjes of ringetjes in zitten, bijvoorbeeld een joggingbroek, t-shirt of pyjama.

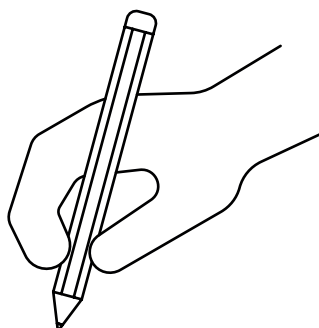

Als je vragen hebt, schrijf ze dan op zodat je ze niet kunt vergeten.

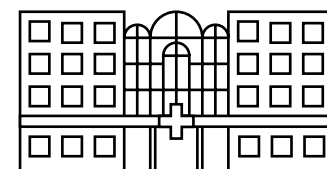

Je kunt ze stellen als je in het ziekenhuis bent.

## Contactgegevens

Als je vragen hebt over het onderzoek dan kunnen je ouders of jij bellen met de afdeling radiologie op telefoonnummer **088 755 88 55**.

## Het onderzoek

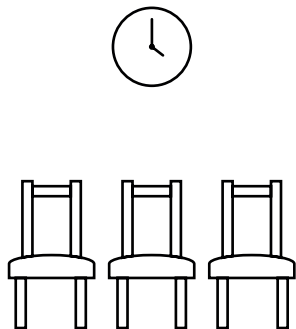

De laborant haalt je op uit de wachtruimte en brengt je naar de onderzoeksruimte.

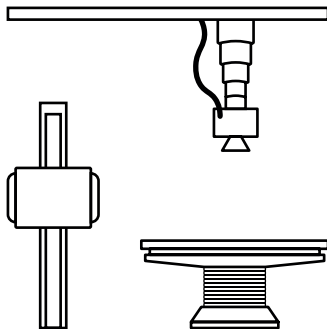

In de onderzoeksruimte staat het röntgenapparaat waarmee we de foto's maken. Het is een apparaat dat alle kanten op kan bewegen. We kunnen de foto's staand, zittend of liggend maken.

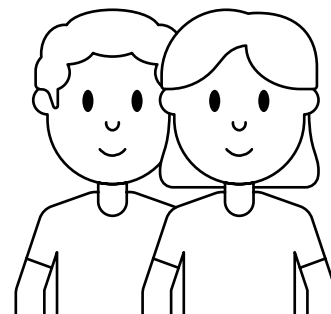

Een van je ouders mag bij je blijven in de onderzoeksruimte.

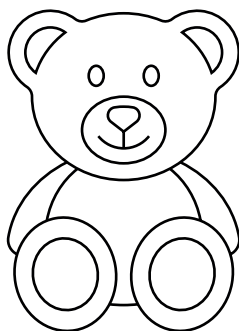

Je mag ook een knuffel meenemen of iets wat je kan afleiden van het van het onderzoek, bijvoorbeeld een boek of je mobiel.

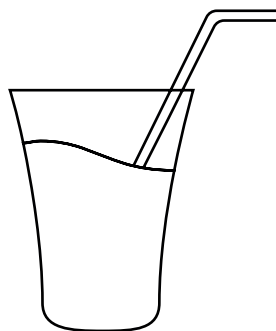

Tijdens het onderzoek vragen we je een paar keer een slokje van het drankje te nemen. Tijdens het slikken en als het drankje naar je maag loopt, maken we foto's of een filmpje.



Als alle foto's zijn gemaakt, kleed je je weer aan. In de meeste gevallen duurt het onderzoek ongeveer 30 minuten.

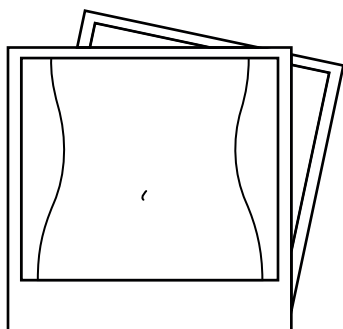

Soms wil de dokter weten hoe de contrastvloeistof doorloopt in je maag en darmen. Als dat zo is dan maken we na afloop van het onderzoek na een tijdje nog een foto van je maag en darmen.

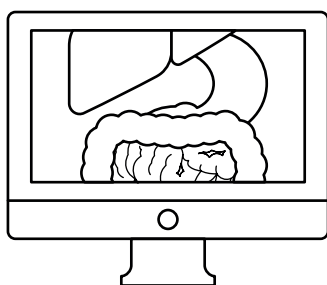

Je hoort van de laborant of we nog een foto moeten maken. Meestal moet je dan een half uur tot een uur wachten voordat we de foto kunnen maken.

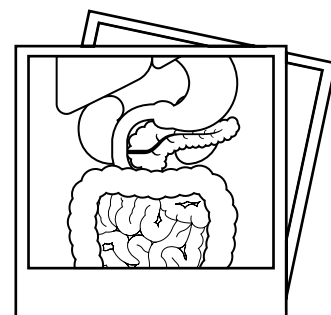

De dokter kijkt dan weer of de contrastvloeistof voldoende is doorgelopen in je maag en darmen.

## Contactgegevens

Als je vragen hebt over het onderzoek dan kunnen je ouders of jij bellen met de afdeling radiologie op telefoonnummer **088 755 88 55**.

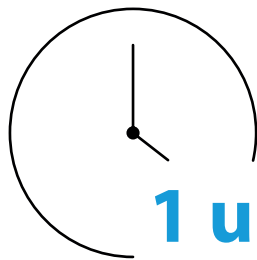
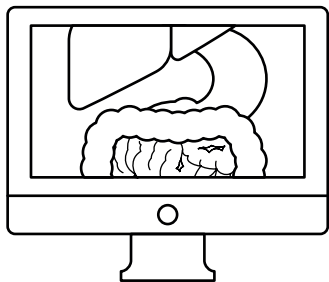

**1 uur**

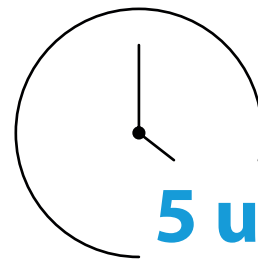

**5 uur**

Als dat niet zo is dan maken we na een tijdje weer een foto. En mogelijk daarna na een tijdje weer.

De tijd tussen de foto's is vaak een uur, de dokter bepaalt dit.

In totaal kan het 5 uur duren, maar meestal ben je sneller klaar.

## Na het onderzoek

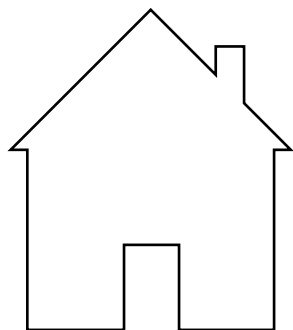

Als je van huis komt mag je weer naar huis.

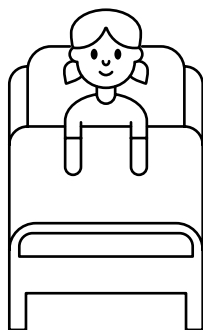

Kom je van een verpleegafdeling, dan ga je terug naar die afdeling.

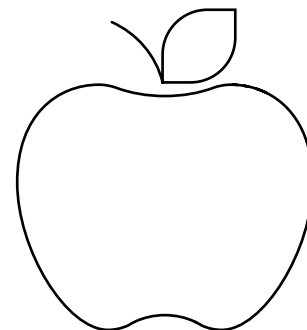

Je mag ook weer eten en drinken.

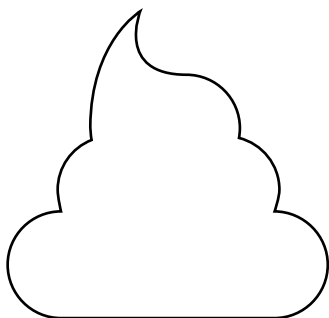

Heeft de dokter bariumpap gebruikt bij het onderzoek? Dan kan je ontlasting de eerste paar keer wit van kleur zijn.



Je krijgt niet gelijk na het onderzoek de uitslag. De uitslag van het onderzoek krijg je van de dokter die jou behandelt.

## Contactgegevens

Als je vragen hebt over het onderzoek dan kunnen je ouders of jij bellen met de afdeling radiologie op telefoonnummer **088 755 88 55**.