

Binnenkort kom je naar het ziekenhuis voor een doorlichtonderzoek van je dikke darm.

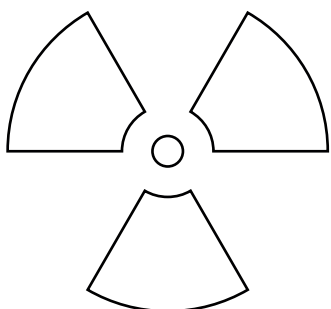

Een doorlichtonderzoek is een onderzoek waarbij we met behulp van röntgenstralen je organen en botten zichtbaar maken.

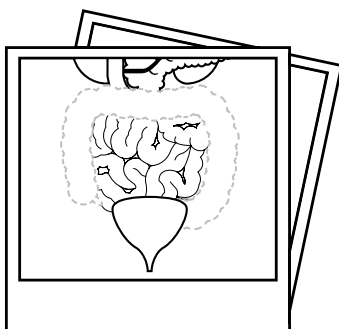

Op een gewone röntgenfoto is de dikke darm niet goed te zien. Daarom gebruiken we bij dit onderzoek contrastvloeistof.

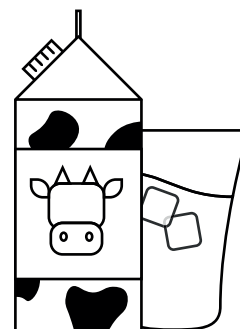

Er zijn twee soorten contrastmiddel. Een drankje met de kleur van melk dat we bariumpap noemen. En een drankje dat eruitziet als water, dat noemen we jodiumhoudende contrastvloeistof.

Vorbereiding

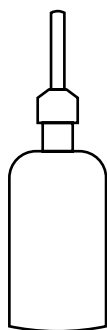

Om goede foto's van je dikke darm te kunnen maken, moeten je darmen goed schoon zijn. Dit gebeurt door middel van een klysma. Een klysma krijg je thuis en/of in het ziekenhuis.

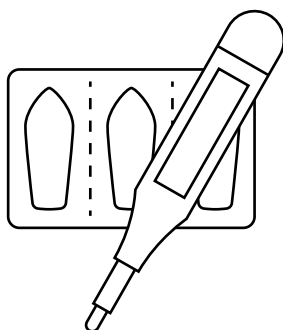

Bij een klysma wordt voorzichtig een dun slangetje in je anus, tussen je billen, ingebracht. Dit voelt hetzelfde als een zepil of een thermometer. Via het slangetje komt de vloeistof in je darmen.

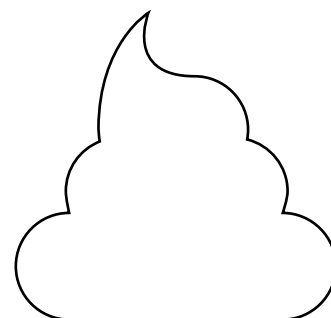

De resten ontlasting die nog in je darmen zitten, lossen op in deze vloeistof en deze stoffen poep je uit. Het kan zijn dat je een beetje buikkrimp krijgt.

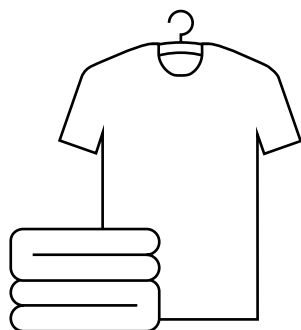

Het is handig om luchtige kleren aan te trekken die makkelijk zitten en waar geen metalen ritsjes of ringetjes in zitten, bijvoorbeeld een joggingbroek, t-shirt of pyjama.

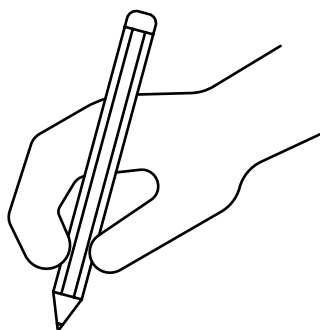

Als je vragen hebt, schrijf ze dan op zodat je ze niet kunt vergeten.

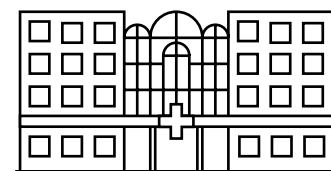

Je kunt ze stellen als je in het ziekenhuis bent.

Contactgegevens

Als je vragen hebt over het onderzoek dan kunnen je ouders of jij bellen met de afdeling radiologie op telefoonnummer **088 755 88 55**.

Het onderzoek

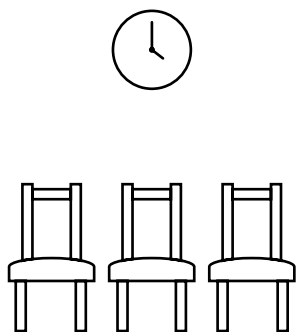

De laborant haalt je op uit de wachruimte en brengt je naar de onderzoeksruimte.

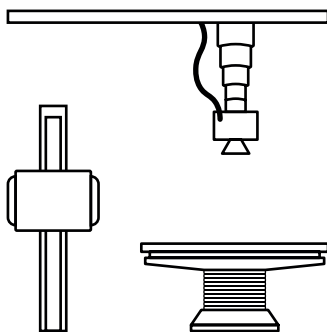

In de onderzoeksruimte staat het röntgenapparaat waarmee we de foto's maken. Het is een apparaat dat alle kanten op kan bewegen. We kunnen de foto's staand, zittend of liggend maken.

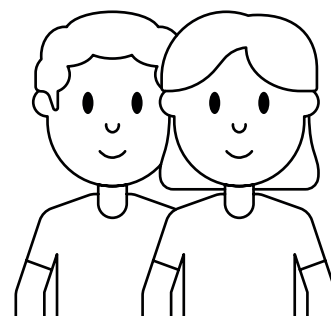

Een van je ouders mag bij je blijven in de onderzoeksruimte.

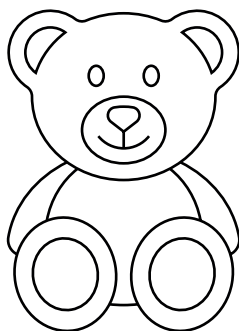

Je mag ook een knuffel meenemen of iets wat je kan afleiden van het van het onderzoek, bijvoorbeeld een boek of je mobiel.

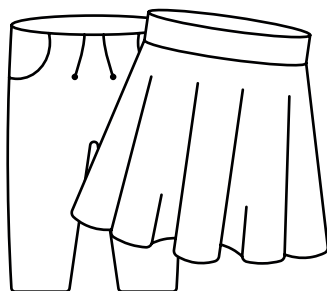

In de onderzoeksruimte trek je je broek of rok en je onderbroek uit.

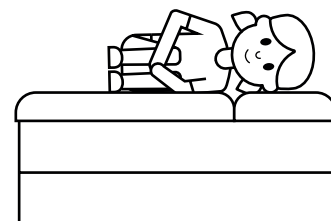

Om de contrastvloeistof in je darmen te krijgen, vragen we je om op je zij te gaan liggen en je knieën op te trekken naar je neus.

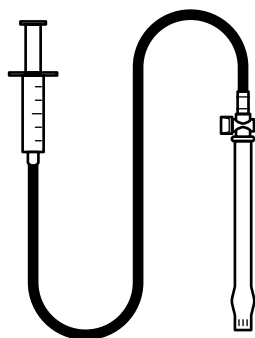

De dokter brengt dan voorzichtig een slangetje in je anus, tussen je billen. Dit voelt hetzelfde als het klysma.

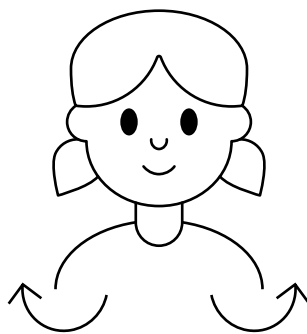

Daarna draai je terug op je rug. De dokter zal af en toe vragen of je wilt draaien naar je ene of andere zij.

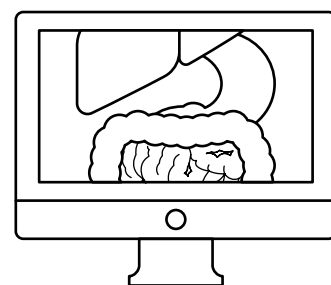

De dokter laat beetje bij beetje de contrastvloeistof door het slangetje lopen. Dan worden er foto's en filmpjes gemaakt.

Contactgegevens

Als je vragen hebt over het onderzoek dan kunnen je ouders of jij bellen met de afdeling radiologie op telefoonnummer **088 755 88 55**.

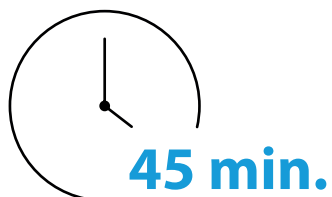
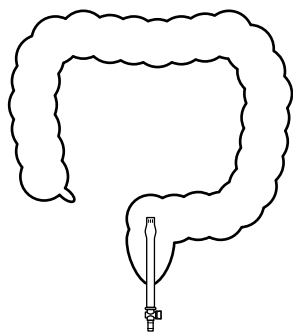

Als we alle foto's en filmpjes hebben gemaakt, halen we het slangetje weer tussen je billen uit.

Als het onderzoek klaar is, kleed je je weer aan. In de meeste gevallen duurt het onderzoek ongeveer 45 minuten.

Na het onderzoek

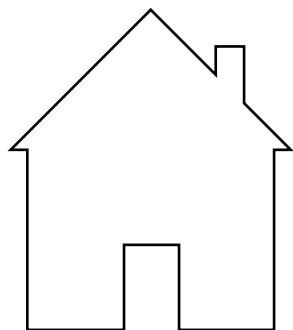

Je kunt direct terug naar huis, naar de afdeling of naar je volgende afspraak.

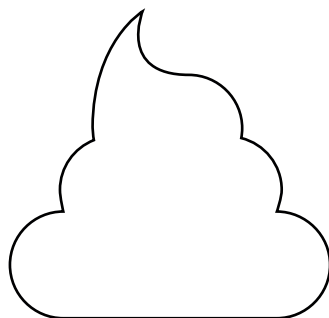

Heeft de dokter bariumpap gebruikt bij het onderzoek? Dan kan je ontlasting de eerste paar keer wit van kleur zijn.

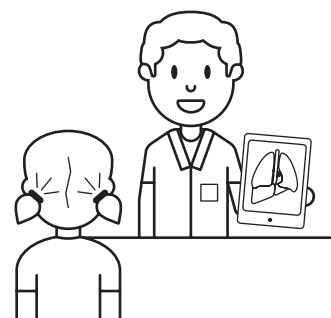

Je krijgt niet gelijk na het onderzoek de uitslag. De uitslag van het onderzoek krijg je van de dokter die jou behandelt.

Contactgegevens

Als je vragen hebt over het onderzoek dan kunnen je ouders of jij bellen met de afdeling radiologie op telefoonnummer **088 755 88 55**.