



COUVERTURE

Les profils de couverture

MR127 / 0123

COUVERTURE

Index

Jl 45-333-1000 Toiture	2
Jl 40-250-1000 Toiture	4
Jl 40-190-950 Toiture	6
Jl 40-183-915 Toiture	8
Jl Vieo Edge 500	10
Jl 37-250-1000	12
Jl 37-500-1000	14
Jl 33-250-1000 Toiture	16
Jl 33-250-1000 SR Toiture	18
Jl 29-283-850	20
Jl 25-125-1000 Toiture	22
Jl 18-076-836	24
Jl 18-076-988	26
Jl 25-115-1035	28
Jl 46-150-900 Toiture	30
Profil cintré	32
Aquafix - Aquadrain 1500	34
Aquadrain-1500	36

Les profils de couverture

Fort de plus de 30 années d'expérience dans le profilage, nous sommes en mesure de vous offrir la plus grande variété sur le marché de profils métalliques de toiture et/ou couverture en acier galvanisé et prélaqué.

Qu'elles soient de formes, nervurées, sinusoïdales, trapézoïdales, ou d'aspect joint debout, elles vous permettront de laisser votre



imagination s'exprimer, le tout dans divers coloris et épaisseurs afin de répondre à l'ensemble de vos besoins.

Notre gamme des profils est si étendue qu'elle est applicable à l'ensemble des applications agricoles, industrielles, résidentielles, tertiaires.



Avec ses entités régionales de fabrication, Joris Ide vous assure une réactivité sans égal sur le marché. N'hésitez pas à nous consulter pour connaître l'ensemble des possibilités de stock dont vous pouvez disposer au sein de nos usines en régions.

Joris Ide NV décline toute responsabilité en cas d'erreurs typographiques et/ou de divergences entre les illustrations de ce catalogue et le produit livré. Joris Ide NV se réserve le droit de modifier les caractéristiques techniques à tout moment sans notification préalable. Afin de vous assurer d'avoir la dernière version sous les yeux, nous vous invitons à scanner ce QR code pour récupérer la dernière version sur notre site internet: www.joriside.com



Couverture

Jl 45-333-1000 Toiture (PML 45.333.1000 CS)

Jl - Jl Atl - Jl AuvSE - Jl Bret - Jl Est - Jl Nord - Jl SO

Jl 45-333-1000 Toiture est une plaque nervurée destinée aux couvertures sèches pour des versants de longueur maxi 40 m, de pente courante minimale de 7% à 15% (le DTU 40.35 précise les situations qui correspondent à ces pentes). La laque définie à la commande de Jl 45-333-1000 Toiture est appliquée en face SO.

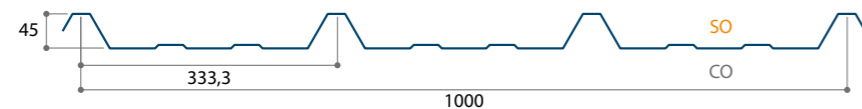
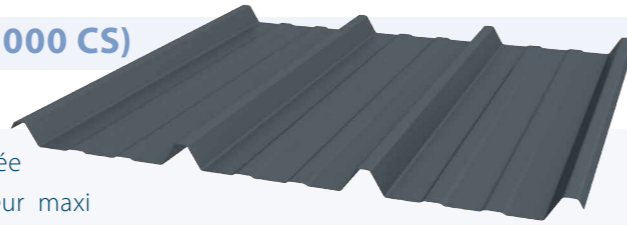

Article	Épaisseur (mm)	Masse (kg/m ²)
3	0,63	6,03
3	0,75	7,18
3	1,00	9,58

Caractéristiques techniques

Longueur standard	à partir de 1000 mm et jusqu'à 13600 mm
Largeur de tôle	1000 mm
Type de métal	Acier S320 GD
Revêtements	Essential (25μ), Ultra (60μ), Ultra-X (70-75μ), HPS 200 Ultra® selon le nuancier MR101_Colorflow
Accessoires	Translucides, cavaliers, pièces pliées crantées ou non, closoirs etc. consultez notre brochure MR036_Accessoires

Normes de référence

Acier Galvanisé	NF EN 10346 - tolérances normales selon NF EN 10143 - NF P 34-310
Acier Prélaqué	NF EN 10169 appliqué sur galvanisation - NF P 34-301
Côtes / Tolérances	DTU 40.35 - NF EN 14782 - NF EN 508-1
Emploi	NF P 34-205-1 (DTU 40.35)
Essais	NF P 34-503 interprété selon annexe G du NF P 34-205-1 (DTU 40.35)

Certifications

Environnement	vérification INIES de la FDES : N° 6-702:2021 (ép. 0,63mm et 0,75mm) et 6-703:2021 (ép. 1mm)
---------------	--

Possibilités techniques

Régulateur de condensation	oui
Cintrage convexe	Naturel à la pose Par crantage
	Consultez notre brochure MR058_Procédés de couverture oui (rayon mini 0,25m)

Portées d'utilisation (en mètres)

PV Veritas N° GEN11 010305L 01

Les colonnes des tableaux correspondent aux épaisseurs nominales des tôles, les travées multiples ont des portées égales ou peu différentes (+0, -20%).

Charges descendantes

Portées admissibles en fonction du nombre d'appuis et de la valeur normale (non pondérée) des charges descendantes en plus du poids propre du profil. Le critère de flèche limite pris en compte est de 1/180^{ème}.

Épaisseur daN/m ²	0,63 mm			0,75 mm			1,00 mm		
	Simple	Double	Multi	Simple	Double	Multi	Simple	Double	Multi
50	2,30	2,75	2,75	2,65	3,25	3,25	3,45	3,80	3,80
75	2,30	2,75	2,75	2,65	3,25	3,25	3,15	3,80	3,80
100	2,30	2,70	2,70	2,65	2,90	2,90	2,90	3,35	3,35
125	2,30	2,40	2,40	2,45	2,65	2,65	2,70	3,00	3,00
150	2,15	2,20	2,20	2,35	2,40	2,40	2,55	2,75	2,75
175	2,00	2,05	2,05	2,15	2,25	2,25	2,45	2,55	2,55
200	1,85	1,90	1,90	2,05	2,10	2,10	2,35	2,40	2,40
225	1,70	1,70	1,70	1,90	2,00	2,00	2,20	2,30	2,30
250	1,55	1,55	1,55	1,80	1,80	1,80	2,10	2,15	2,15

nous consulter pour: autres épaisseurs d'aciers, autres charges appliquées, portées très inégales, fixation en plage...

Charges ascendantes

Portées admissibles en fonction du nombre d'appuis et de la valeur (non pondérée) de la charge ascendante de calcul sous vent normal lorsque toutes les nervures sont fixées en sommets d'ondes.

Épaisseur daN/m ²	0,63 mm			0,75 mm			1,00 mm		
	Simple	Double	Multi	Simple	Double	Multi	Simple	Double	Multi
50	2,30	2,75	2,75	2,65	3,25	3,25	3,45	3,80	3,80
75	2,30	2,75	2,75	2,65	3,20	3,20	3,45	3,75	3,75
100	2,30	2,50	2,50	2,65	2,75	2,75	3,45	3,20	3,20
125	2,30	2,20	2,20	2,65	2,40	2,40	3,05	2,80	2,80
150	2,15	2,00	2,00	2,40	2,20	2,20	2,80	2,55	2,55
175	1,85	1,85	1,85	2,20	2,05	2,05	2,55	2,35	2,35
200	1,60	1,60	1,60	1,95	1,90	1,90	2,40	2,20	2,20

nous consulter pour: autres épaisseurs d'aciers, autres charges appliquées, portées très inégales, fixation en plage...

Couverture

JI 40-250-1000 Toiture (PML 40.250.1000 CS)

JI Atl - JI AuvSE

JI 40-250-1000 Toiture est une plaque nervurée destinée aux couvertures sèches pour des versants de longueur maxi 40 m, de pente courante minimale de 7% à 15% (le DTU 40.35 précise les situations qui correspondent à ces pentes). La laque définie à la commande de JI 40-250-1000 Toiture est appliquée en face SO.

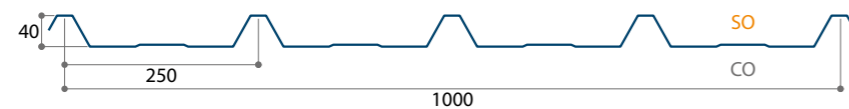
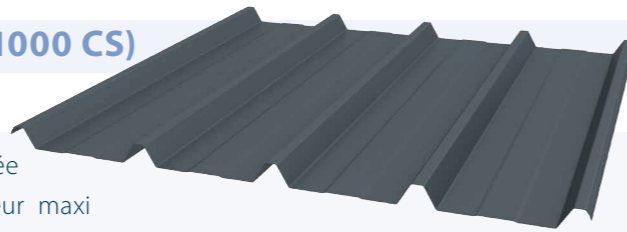

Article	Épaisseur (mm)	Masse (kg/m ²)
1607	0,63	6,03
1607	0,75	7,18
1607	1,00	9,58

Caractéristiques techniques

Longueur standard à partir de 1000 mm et jusqu'à 13600 mm
 Largeur de tôle 1000 mm
 Type de métal Acier S320 GD
 Revêtements Essential (25μ), Ultra (60μ), Ultra-X (70-75μ), HPS 200 Ultra® selon le nuancier MR101_Colorflow
 Accessoires Translucides, cavaliers, pièces pliées crantées ou non, closoirs etc. consultez notre brochure MR036_Accessoires

Normes de référence

Acier Galvanisé NF EN 10346 - tolérances normales selon NF EN 10143 - NF P 34-310
 Acier Prélaquage NF EN 10169 appliqué sur galvanisation - NF P 34-301
 Côtes / Tolérances DTU 40.35 - NF EN 14782 - NF EN 508-1
 Emploi NF P 34-205-1 (DTU 40.35)
 Essais NF P 34-503 interprété selon annexe G du NF P 34-205-1 (DTU 40.35)

Certifications

Environnement vérification INIES de la FDES : N° 6-702:2021 (ép. 0,63mm et 0,75mm) et 6-703:2021 (ép. 1mm)

Possibilités techniques

Régulateur de condensation oui
 Cintrage convexe Naturel à la pose Par crantage Consultez notre brochure MR058_Procédés de couverture non

Portées d'utilisation (en mètres)

PV Veritas N° 1558831/1A

Les colonnes des tableaux correspondent aux épaisseurs nominales des tôles, les travées multiples ont des portées égales ou peu différentes (+0, -20%).

Charges descendantes

Portées admissibles en fonction du nombre d'appuis et de la valeur normale (non pondérée) des charges descendantes en plus du poids propre du profil. Le critère de flèche limite pris en compte est de 1/180^{ème}.

Épaisseur daN/m ²	0,63 mm			0,75 mm			1,00 mm		
	Simple	Double	Multi	Simple	Double	Multi	Simple	Double	Multi
50	2,00	2,45	2,45	2,35	2,95	2,95	3,05	3,80	3,80
75	2,00	2,45	2,45	2,35	2,95	2,95	2,90	3,45	3,45
100	2,00	2,45	2,45	2,35	2,95	2,90	2,70	3,25	3,20
125	2,00	2,45	2,45	2,30	2,65	2,65	2,50	3,05	2,95
150	2,00	2,25	2,25	2,15	2,45	2,45	2,35	2,80	2,80
175	1,85	2,10	2,10	2,05	2,25	2,25	2,25	2,60	2,60
200	1,75	1,95	1,95	1,90	2,15	2,15	2,15	2,45	2,45
225	1,65	1,85	1,85	1,80	2,00	2,00	2,05	2,30	2,30
250	1,55	1,70	1,70	1,70	1,90	1,90	1,95	2,20	2,20

nous consulter pour: autres épaisseurs d'aciers, autres charges appliquées, portées très inégales, fixation en plage...

Charges ascendantes

Portées admissibles en fonction du nombre d'appuis et de la valeur (non pondérée) de la charge ascendante de calcul sous vent normal lorsque toutes les nervures sont fixées en sommets d'ondes.

Épaisseur daN/m ²	0,63 mm			0,75 mm			1,00 mm		
	Simple	Double	Multi	Simple	Double	Multi	Simple	Double	Multi
50	2,00	2,45	2,45	2,35	2,95	2,95	3,05	3,80	3,80
75	2,00	2,45	2,45	2,35	2,95	2,95	3,05	3,80	3,80
100	2,00	2,45	2,45	2,35	2,90	2,90	3,05	3,35	3,35
125	2,00	2,35	2,35	2,35	2,55	2,55	3,05	3,00	3,00
150	2,00	2,15	2,15	2,35	2,35	2,35	2,80	2,70	2,70
175	2,00	1,95	1,95	2,25	2,15	2,15	2,60	2,50	2,50
200	1,90	1,75	1,75	2,10	2,00	2,00	2,45	2,35	2,35

nous consulter pour: autres épaisseurs d'aciers, autres charges appliquées, portées très inégales, fixation en plage...

Couverture

Jl 40-190-950 Toiture

Jl Bret

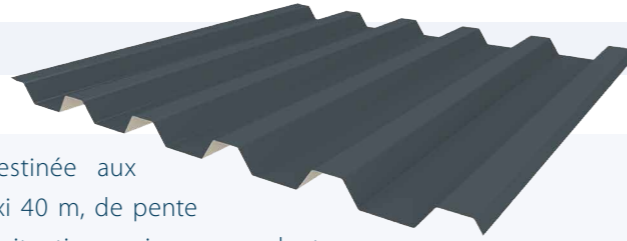

Jl 40-190-950 Toiture est une plaque nervurée destinée aux couvertures sèches pour des versants de longueur maxi 40 m, de pente courante minimale de 7% à 15% (le DTU 40.35 précise les situations qui correspondent à ces pentes). La laque définie à la commande de Jl 40-190-950 Toiture est appliquée en face SO.

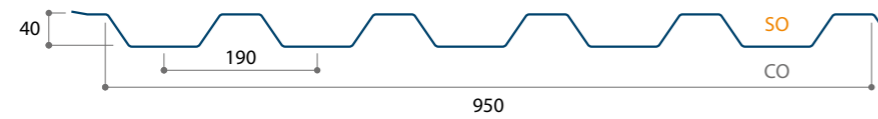

Article	Épaisseur (mm)	Masse (kg/m ²)
5854	0,63	6,35
5854	0,75	7,56
5854	1,00	10,08

Caractéristiques techniques

Longueur standard à partir de 1000 mm et jusqu'à 13600 mm
 Largeur de tôle 950 mm
 Type de métal Acier S320 GD
 Revêtements Essential (25μ), Ultra (60μ), Ultra-X (70-75μ), HPS 200 Ultra® selon le nuancier MR101_Colorflow
 Accessoires Translucides, cavaliers, pièces pliées crantées ou non, closoirs etc.
 consultez notre brochure MR036_Accessoires

Normes de référence

Acier Galvanisé NF EN 10346 - tolérances normales selon NF EN 10143 - NF P 34-310
 Acier Prélaquage NF EN 10169 appliqué sur galvanisation - NF P 34-301
 Côtes / Tolérances DTU 40.35 - NF EN 14782 - NF EN 508-1
 Emploi NF P 34-205-1 (DTU 40.35)
 Essais NF P 34-503 interprété selon annexe G du NF P 34-205-1 (DTU 40.35)

Certifications

Environnement vérification INIES de la FDES : N° 6-702:2021 (ép. 0,63mm et 0,75mm) et 6-703:2021 (ép. 1mm)

Possibilités techniques

Régulateur de condensation oui
 Cintrage convexe Naturel à la pose Par crantage Consultez notre brochure MR058_Procédés de couverture non

Portées d'utilisation (en mètres)

PV Veritas N° 14513385/1A

Les colonnes des tableaux correspondent aux épaisseurs nominales des tôles, les travées multiples ont des portées égales ou peu différentes (+0, -20%).

Charges descendantes

Portées admissibles en fonction du nombre d'appuis et de la valeur normale (non pondérée) des charges descendantes en plus du poids propre du profil. Le critère de flèche limite pris en compte est de 1/180ème.

Épaisseur daN/m ²	0,63 mm			0,75 mm			1,00 mm		
	Simple	Double	Multi	Simple	Double	Multi	Simple	Double	Multi
50	1,90	1,90	1,90	2,25	2,25	2,25	3,00	3,00	3,00
75	1,90	1,90	1,90	2,25	2,25	2,25	3,00	3,00	3,00
100	1,90	1,90	1,90	2,25	2,25	2,25	2,95	3,00	3,00
125	1,90	1,90	1,90	2,25	2,25	2,25	2,75	3,00	3,00
150	1,90	1,90	1,90	2,25	2,25	2,25	2,60	3,00	3,00
175	1,90	1,90	1,90	2,25	2,25	2,25	2,50	3,00	3,00
200	1,90	1,90	1,90	2,20	2,25	2,25	2,40	2,95	2,95
225	1,90	1,90	1,90	2,10	2,25	2,25	2,30	2,80	2,80
250	1,80	1,80	1,80	2,05	2,10	2,10	2,20	2,65	2,65

nous consulter pour: autres épaisseurs d'aciers, autres charges appliquées, portées très inégales, fixation en plage...

Charges ascendantes

Portées admissibles en fonction du nombre d'appuis et de la valeur (non pondérée) de la charge ascendante de calcul sous vent normal lorsque toutes les nervures sont fixées en sommets d'ondes.

Épaisseur daN/m ²	0,63 mm			0,75 mm			1,00 mm		
	Simple	Double	Multi	Simple	Double	Multi	Simple	Double	Multi
50	1,90	1,90	1,90	2,25	2,25	2,25	3,00	3,00	3,00
75	1,90	1,90	1,90	2,25	2,25	2,25	3,00	3,00	3,00
100	1,90	1,90	1,90	2,25	2,25	2,25	3,00	3,00	3,00
125	1,90	1,90	1,90	2,25	2,25	2,25	3,00	3,00	3,00
150	1,90	1,90	1,90	2,25	2,25	2,25	3,00	3,00	3,00
175	1,90	1,90	1,90	2,25	2,25	2,25	2,90	3,00	3,00
200	1,70	1,70	1,70	2,05	2,05	2,05	2,70	2,75	2,75

nous consulter pour: autres épaisseurs d'aciers, autres charges appliquées, portées très inégales, fixation en plage...

Couverture

JI 40-183-915 Toiture (PML 40.183.915 CS)

//

JI 40-183-915 Toiture est une plaque nervurée destinée aux couvertures sèches pour des versants de longueur maxi 40 m, de pente courante minimale de 7% à 15% (le DTU 40.35 précise les situations qui correspondent à ces pentes). La laque définie à la commande de JI 40-183-915 Toiture est appliquée en face SO.

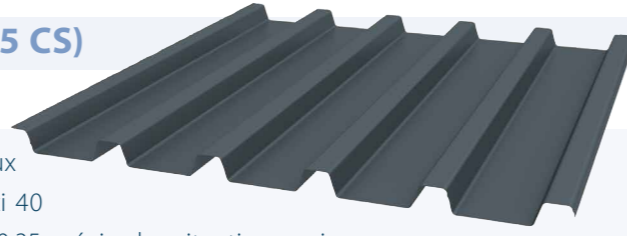

Article	Épaisseur (mm)	Masse (kg/m ²)
2856	0,63	6,59
2856	0,75	7,85
2856	0,88	9,21

Caractéristiques techniques

Longueur standard à partir de 400 mm et jusqu'à 13600 mm
 Largeur de tôle 915 mm
 Type de métal Acier S320 GD
 Revêtements Essential (25μ), Ultra (60μ), Ultra-X (70-75μ), HPS 200 Ultra® selon le nuancier MR101_Colorflow
 Accessoires Translucides, cavaliers, pièces pliées crantées ou non, closoirs etc. consultez notre brochure MR036_Accessoires

Normes de référence

Acier Galvanisé NF EN 10346 - tolérances normales selon NF EN 10143 - NF P 34-310
 Acier Prélaqué NF EN 10169 appliqué sur galvanisation - NF P 34-301
 Côtes / Tolérances DTU 40.35 - NF EN 14782 - NF EN 508-1
 Emploi NF P 34-205-1 (DTU 40.35)
 Essais NF P 34-503 interprété selon annexe G du NF P 34-205-1 (DTU 40.35)

Certifications

Environnement vérification INIES de la FDES : N° 6-702:2021 (ép. 0,63mm et 0,75mm) et 6-703:2021 (ép. 0,88mm)

Possibilités techniques

Régulateur de condensation non
 Cintrage convexe Naturel à la pose Par crantage Consultez notre brochure MR058_Procédés de couverture non

Portées d'utilisation (en mètres)

PV Veritas N° 8014020/1E

Les colonnes des tableaux correspondent aux épaisseurs nominales des tôles, les travées multiples ont des portées égales ou peu différentes (+0, -20%).

⬇️ Charges descendantes

Portées admissibles en fonction du nombre d'appuis et de la valeur normale (non pondérée) des charges descendantes en plus du poids propre du profil. Le critère de flèche limite pris en compte est de 1/180ème.

Épaisseur daN/m ²	0,63 mm			0,75 mm			0,88 mm		
	Simple	Double	Multi	Simple	Double	Multi	Simple	Double	Multi
50	1,65	1,65	1,65	1,95	1,95	1,95	2,30	2,30	2,30
75	1,65	1,65	1,65	1,95	1,95	1,95	2,30	2,30	2,30
100	1,65	1,65	1,65	1,95	1,95	1,95	2,30	2,30	2,30
125	1,65	1,65	1,65	1,95	1,95	1,95	2,30	2,30	2,30
150	1,65	1,65	1,65	1,95	1,95	1,95	2,30	2,30	2,30
175	1,65	1,65	1,65	1,95	1,95	1,95	2,30	2,30	2,30
200	1,65	1,60	1,60	1,95	1,90	1,90	2,25	2,25	2,25
225	1,45	1,45	1,45	1,70	1,70	1,70	2,00	2,00	2,00
250	1,30	1,30	1,30	1,55	1,55	1,55	1,80	1,80	1,80

nous consulter pour: autres épaisseurs d'aciers, autres charges appliquées, portées très inégales, fixation en plage...

⬆️ Charges ascendantes

Portées admissibles en fonction du nombre d'appuis et de la valeur (non pondérée) de la charge ascendante de calcul sous vent normal lorsque toutes les nervures sont fixées en sommets d'ondes.

Épaisseur daN/m ²	0,63 mm			0,75 mm			0,88 mm		
	Simple	Double	Multi	Simple	Double	Multi	Simple	Double	Multi
50	1,65	1,65	1,65	1,95	1,95	1,95	2,30	2,30	2,30
75	1,65	1,65	1,65	1,95	1,95	1,95	2,30	2,30	2,30
100	1,65	1,65	1,65	1,95	1,95	1,95	2,30	2,30	2,30
125	1,65	1,65	1,65	1,95	1,95	1,95	2,30	2,30	2,30
150	1,65	1,65	1,65	1,95	1,95	1,95	2,30	2,30	2,30
175	1,55	1,60	1,60	1,90	1,90	1,90	2,20	2,25	2,25
200	1,35	1,40	1,40	1,65	1,65	1,65	1,95	1,95	1,95

nous consulter pour: autres épaisseurs d'aciers, autres charges appliquées, portées très inégales, fixation en plage...

Couverture

Jl Vieo Edge 500

Jl Auv

Jl Vieo Edge 500, profil à joint debout en acier destiné à la couverture et à la façade pour la construction et la rénovation des projets résidentiels, collectifs, tertiaires, industriels et commerciaux. La pose réalisée sur un support bois de type volige sapin ou de type panneaux agglomérés (+ écran d'interposition obligatoire dans ce cas) est facilitée par un système de clipsage des profils entre eux. Ce procédé innovant est sous avis technique pour la couverture.

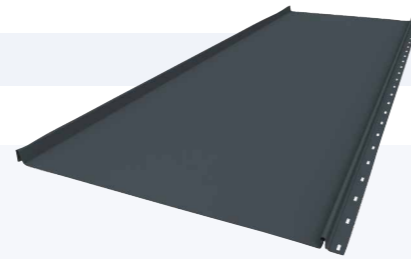

VIEO Edge
by Joris Ide

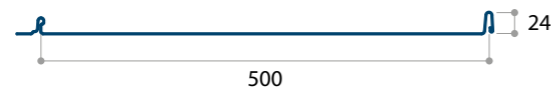

Article	Épaisseur (mm)	Masse (kg/m ²)
8101	0,60	5,75

ép. 0,70 mm sur demande

Caractéristiques techniques

Longueur standard	mini en coupe droite : 1000mm mini avec pli écrasé bas de pente : 1500mm maxi standard selon DTA : 12000mm (autres longueurs sur consultation).
Pas standard	500 mm avec possibilité d'autres largeurs sur consultation
Type de métal	Acier S280 GD inox possible sur consultation
Norme	marquage CE du produit selon NF EN 14783
Accessoires	accessoires de finition disponibles sur demande, consultez notre brochure MR036_Accessoires

Accessoires et produits complémentaires

Vis Joris Ide	P1-4.8 x 40-natural, réf. 4008480 (± 12 vis par m ²)
Écran	écran d'interposition en rouleau de 1,50 x 25 m

Revêtements

Le Jl Vieo Edge 500 est disponible dans les teintes suivantes en 35μ (autres teintes sur demande):

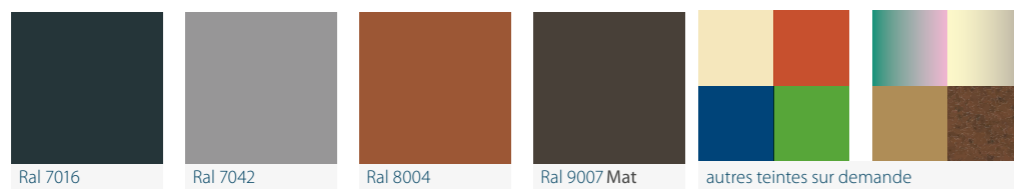

Jl 45-333-1000 Toiture pour rénovation de bâtiments industriels.



Jl 45-333-1000 Toiture pour une toiture recevant du PV.



Bâtiment de stockage réalisés avec les profils Joris Ide.



Bâtiment agricole réalisé avec des profils Jl 45-333-1000 Toiture.

Couverture

JI 37-250-1000 (PML 37.250.1000 CS)

Iso

JI 37-250-1000 est une plaque nervurée destinée aux couvertures sèches pour des versants de longueur maxi 40 m, de pente courante minimale de 7% à 15% (le DTU 40.35 précise les situations qui correspondent à ces pentes). La laque définie à la commande de JI 37-250-1000 est appliquée en face SO.

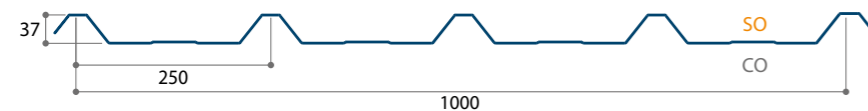
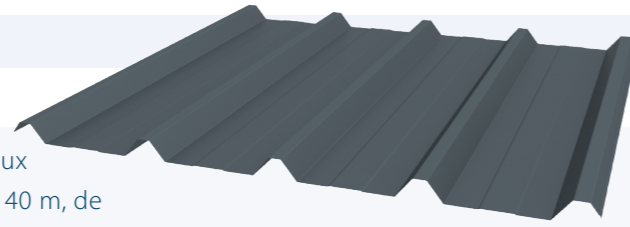

Article	Épaisseur (mm)	Masse (kg/m ²)
707	0,63	6,03
707	0,75	7,18

Caractéristiques techniques

Longueur standard	à partir de 1000 mm et jusqu'à 13600 mm
Largeur de tôle	1000 mm
Type de métal	Acier S320 GD
Revêtements	Essential (25μ), Ultra (60μ), Ultra-X (70-75μ), HPS 200 Ultra® selon le nuancier MR101_Colorflow
Accessoires	Translucides, cavaliers, pièces pliées crantées ou non, closiers etc. consultez notre brochure MR036_Accessoires

Normes de référence

Normes de référence		Certifications	
Acier Galvanisé	NF EN 10346 - tolérances normales selon NF EN 10143 - NF P 34-310	Environnement	vérification INIES de la FDES : N° 6-702:2021
Acier Prélaqué	NF EN 10169 appliqué sur galvanisation - NF P 34-301		
Côtes / Tolérances	DTU 40.35 - NF EN 14782 - NF EN 508-1		
Emploi	NF P 34-205-1 (DTU 40.35)		
Essais	NF P 34-503 interprété selon annexe G du NF P 34-205-1 (DTU 40.35)		

Possibilités techniques

Régulateur de condensation	oui	
Cintrage convexe	Naturel à la pose Par crantage	Consultez notre brochure MR058_Procédés de couverture non

Portées d'utilisation (en mètres)

PV Veritas N° 8021371/1B-rev1

Les colonnes des tableaux correspondent aux épaisseurs nominales des tôles. Les travées multiples ont des portées égales ou peu différentes (+0, -20%).

Charges descendantes

Portées admissibles en fonction du nombre d'appuis et de la valeur normale (non pondérée) des charges descendantes en plus du poids propre du profil. Le critère de flèche limite pris en compte est de 1/180^{ème}.

Épaisseur daN/m ²	0,63 mm			0,75 mm		
	Simple	Double	Multi	Simple	Double	Multi
50	2,05	2,10	2,10	2,40	2,45	2,45
75	2,05	2,10	2,10	2,40	2,45	2,45
100	2,05	2,10	2,10	2,35	2,45	2,45
125	2,05	2,10	2,10	2,20	2,45	2,45
150	1,95	2,10	2,10	2,10	2,45	2,45
175	1,85	2,10	2,10	2,00	2,30	2,30
200	1,75	1,95	1,95	1,90	2,15	2,15
225	1,65	1,75	1,75	1,80	2,05	2,05
250	1,55	1,55	1,55	1,70	1,85	1,85

nous consulter pour: autres épaisseurs d'aciers, autres charges appliquées, portées très inégales, fixation en plage...

Charges ascendantes

Portées admissibles en fonction du nombre d'appuis et de la valeur (non pondérée) de la charge ascendante de calcul sous vent normal lorsque toutes les nervures sont fixées en sommets d'ondes.

Épaisseur daN/m ²	0,63 mm			0,75 mm		
	Simple	Double	Multi	Simple	Double	Multi
50	2,05	2,10	2,10	2,40	2,45	2,45
75	2,05	2,10	2,10	2,40	2,45	2,45
100	2,05	2,10	2,10	2,40	2,45	2,45
125	2,05	2,10	2,10	2,40	2,45	2,45
150	2,05	2,10	2,10	2,35	2,35	2,35
175	1,80	1,80	1,80	2,15	2,15	2,15
200	1,60	1,60	1,60	1,90	1,90	1,90

nous consulter pour: autres épaisseurs d'aciers, autres charges appliquées, portées très inégales, fixation en plage...

Couverture

JI 37-500-1000 (PML 37.500.1000 CS)

Iso

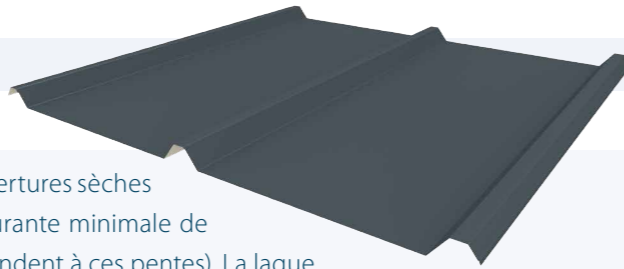

JI 37-500-1000 est une plaque nervurée destinée aux couvertures sèches pour des versants de longueur maxi 40 m, de pente courante minimale de 7% à 15% (le DTU 40.35 précise les situations qui correspondent à ces pentes). La laque définie à la commande de JI 37-500-1000 est appliquée en face SO.

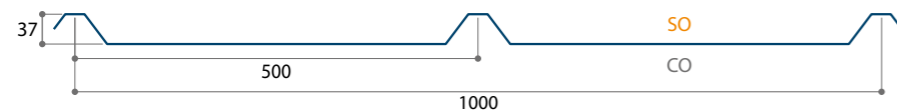

Article	Épaisseur (mm)	Masse (kg/m ²)
5190	0,75	7,18

Caractéristiques techniques

Longueur standard	à partir de 1000 mm et jusqu'à 13600 mm
Largeur de tôle	1000 mm
Type de métal	Acier S320 GD
Revêtements	Essential (25μ), Ultra (60μ), Ultra-X (70-75μ), HPS 200 Ultra® selon le nuancier MR101_Colorflow
Accessoires	Translucides, cavaliers, pièces pliées crantées ou non, closiers etc. consultez notre brochure MR036_Accessoires

Normes de référence

Normes de référence		Certifications	
Acier galvanisé	NF EN 10346 - tolérances normales selon NF EN 10143 - NF P 34-310	Environnement	vérification INIES de la FDES : N° 6-702:2021
Prélaquage	NF EN 10169 appliqué sur galvanisation - NF P 34-301		
Côtes / Tolérances	DTU 40.35 - NF EN 14782 - NF EN 508-1		
Emploi	NF P 34-205-1 (DTU 40.35)		
Essais	NF P 34-503 interprété selon annexe G du NF P 34-205-1 (DTU 40.35)		

Possibilités techniques

Régulateur de condensation	oui	
Cintrage convexe	Naturel à la pose Par crantage	Consultez notre brochure MR058_Procédés de couverture non

Portées d'utilisation (en mètres)

PV Veritas N° 8021371/1D

Les colonnes des tableaux correspondent aux épaisseurs nominales des tôles. Les travées multiples ont des portées égales ou peu différentes (+0, -20%).

Charges descendantes

Portées admissibles en fonction du nombre d'appuis et de la valeur normale (non pondérée) des charges descendantes en plus du poids propre du profil. Le critère de flèche limite pris en compte est de 1/180^{ème}.

Épaisseur daN/m ²	0,63 mm			0,75 mm		
	Simple	Double	Multi	Simple	Double	Multi
50	1,00	1,25	1,25	1,20	1,45	1,45
75	1,00	1,25	1,25	1,20	1,45	1,45
100	1,00	1,25	1,25	1,20	1,45	1,45
125	1,00	1,25	1,25	1,20	1,45	1,45
150	1,00	1,25	1,25	1,20	1,45	1,45
175	1,00	1,25	1,25	1,20	1,45	1,45
200	1,00	1,25	1,25	1,20	1,45	1,45
225	1,00	1,25	1,25	1,20	1,40	1,40
250	1,00	1,20	1,20	1,20	1,35	1,35

nous consulter pour: autres épaisseurs d'aciers, autres charges appliquées, portées très inégales, fixation en plage...

Charges ascendantes

Portées admissibles en fonction du nombre d'appuis et de la valeur (non pondérée) de la charge ascendante de calcul sous vent normal lorsque toutes les nervures sont fixées en sommets d'ondes.

Épaisseur daN/m ²	0,63 mm			0,75 mm		
	Simple	Double	Multi	Simple	Double	Multi
50	1,00	1,25	1,25	1,20	1,45	1,45
75	1,00	1,25	1,25	1,20	1,45	1,45
100	1,00	1,25	1,25	1,20	1,45	1,45
125	1,00	1,25	1,25	1,20	1,45	1,45
150	1,00	1,20	1,20	1,20	1,45	1,45
175	1,00	1,00	1,00	1,20	1,30	1,30
200	0,95	0,90	0,90	1,10	1,10	1,10

nous consulter pour: autres épaisseurs d'aciers, autres charges appliquées, portées très inégales, fixation en plage...

Couverture

Jl 33-250-1000 Toiture (PML 33.250.1000 CS)

Jl - Jl AuvSE - Jl Bret - Jl Est - Jl SO - Jl Nord

Jl 33-250-1000 Toiture est une plaque nervurée destinée aux couvertures sèches pour des versants de longueur maxi 30 m, de pente courante minimale de 7% à 15% (le DTU 40.35 précise les situations qui correspondent à ces pentes). La laque définie à la commande de Jl 33-250-1000 Toiture est appliquée en face SO.

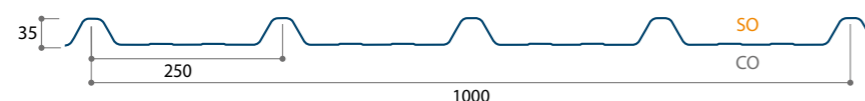
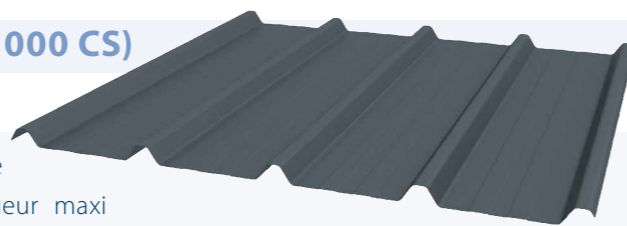

Article	Épaisseur (mm)	Masse (kg/m ²)
1	0,63	6,03
1	0,75	7,18
1	0,88	8,43

Caractéristiques techniques

Longueur standard à partir de 1000 mm et jusqu'à 13600 mm
 Largeur de tôle 1000 mm
 Type de métal Acier S320 GD
 Revêtements Essential (25μ), Ultra (60μ), Ultra-X (70-75μ), HPS 200 Ultra® selon le nuancier MR101_Colorflow
 Accessoires Translucides, cavaliers, pièces pliées crantées ou non, closoirs etc. consultez notre brochure MR036_Accessoires

Normes de référence

Acier Galvanisé NF EN 10346 - tolérances normales selon NF EN 10143 - NF P 34-310
 Acier Prélaqué NF EN 10169 appliqué sur galvanisation - NF P 34-301
 Côtes / Tolérances DTU 40.35 - NF EN 14782 - NF EN 508-1
 Emploi NF P 34-205-1 (DTU 40.35)
 Essais NF P 34-503 interprété selon annexe G du NF P 34-205-1 (DTU 40.35)

Certifications

Environnement vérification INIES de la FDES : N° 6-702:2021

Possibilités techniques

Régulateur de condensation oui
 Cintrage convexe Naturel à la pose Par crantage Consultez notre brochure MR058_Procédés de couverture non

Portées d'utilisation (en mètres)

PV Veritas N° GEN11 010305 L 05

Les colonnes des tableaux correspondent aux épaisseurs nominales des tôles. Les travées multiples ont des portées égales ou peu différentes (+0, -20%).

Charges descendantes

Portées admissibles en fonction du nombre d'appuis et de la valeur normale (non pondérée) des charges descendantes en plus du poids propre du profil. Le critère de flèche limite pris en compte est de 1/180ème.

Épaisseur daN/m ²	0,63 mm			0,75 mm			0,88 mm		
	Simple	Double	Multi	Simple	Double	Multi	Simple	Double	Multi
50	2,35	2,60	2,60	2,75	3,05	3,05	3,00	3,60	3,55
75	2,35	2,60	2,60	2,55	3,05	3,00	2,65	3,25	3,15
100	2,20	2,60	2,60	2,30	2,80	2,75	2,45	2,95	2,90
125	2,05	2,50	2,40	2,15	2,65	2,55	2,25	2,75	2,70
150	1,95	2,30	2,30	2,05	2,50	2,40	2,15	2,60	2,55
175	1,85	2,10	2,10	1,95	2,30	2,30	2,05	2,50	2,40
200	1,75	2,00	2,00	1,85	2,15	2,15	1,95	2,35	2,30
225	1,70	1,85	1,85	1,80	2,05	2,05	1,90	2,20	2,20
250	1,65	1,65	1,65	1,75	1,95	1,95	1,80	2,10	2,10

nous consulter pour: autres épaisseurs d'aciers, autres charges appliquées, portées très inégales, fixation en plage...

Charges ascendantes

Portées admissibles en fonction du nombre d'appuis et de la valeur (non pondérée) de la charge ascendante de calcul sous vent normal lorsque toutes les nervures sont fixées en sommets d'ondes.

Épaisseur daN/m ²	0,63 mm			0,75 mm			0,88 mm		
	Simple	Double	Multi	Simple	Double	Multi	Simple	Double	Multi
50	2,35	2,60	2,60	2,75	3,05	3,05	3,20	3,60	3,60
75	2,35	2,60	2,60	2,75	3,05	3,05	3,20	3,60	3,60
100	2,35	2,60	2,60	2,75	2,85	2,85	3,05	3,10	3,10
125	2,30	2,30	2,30	2,50	2,55	2,55	2,70	2,75	2,75
150	2,10	2,10	2,10	2,30	2,30	2,30	2,45	2,50	2,50
175	1,90	1,95	1,95	2,10	2,15	2,15	2,30	2,30	2,30
200	1,80	1,80	1,80	1,95	2,00	2,00	2,15	2,15	2,15

nous consulter pour: autres épaisseurs d'aciers, autres charges appliquées, portées très inégales, fixation en plage...

Couverture

JI 33-250-1000 SR Toiture

JI Bret

JI 33-250-1000 SR Toiture est une plaque nervurée destinée aux couvertures sèches pour des versants de longueur maxi 30 m, de pente courante minimale de 7% à 15% (le DTU 40.35 précise les situations qui correspondent à ces pentes). La laque définie à la commande de JI 33-250-1000 SR Toiture est appliquée en face SO.

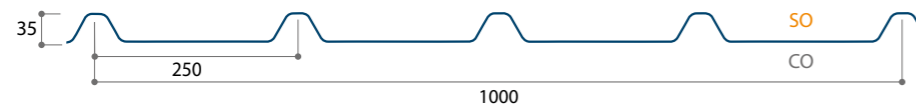
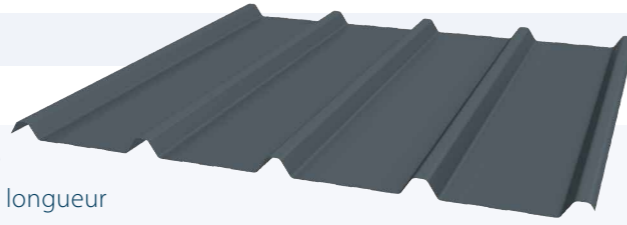

Article	Épaisseur (mm)	Masse (kg/m ²)
10823	0,75	7,18

Caractéristiques techniques

Longueur standard	à partir de 1000 mm et jusqu'à 13600 mm
Largeur de tôle	1000 mm
Type de métal	Acier S320 GD
Revêtements	Essential (25μ), Ultra (60μ), Ultra-X (70-75μ), HPS 200 Ultra® selon le nuancier MR101_Colorflow
Accessoires	Translucides, cavaliers, pièces pliées crantées ou non, closiers etc. consultez notre brochure MR036_Accessoires

Normes de référence

Acier Galvanisé	NF EN 10346 - tolérances normales selon NF EN 10143 - NF P 34-310
Acier Prélaquage	NF EN 10169 appliqué sur galvanisation - NF P 34-301
Côtes / Tolérances	DTU 40.35 - NF EN 14782 - NF EN 508-1
Emploi	NF P 34-205-1 (DTU 40.35)
Essais	NF P 34-503 interprété selon annexe G du NF P 34-205-1 (DTU 40.35)

Certifications

Environnement	vérification INIES de la FDES : N° 6-702:2021
---------------	---

Possibilités techniques

Régulateur de condensation	oui	
Cintrage convexe	Naturel à la pose Par crantage	Consultez notre brochure MR058_Procédés de couverture non

Portées d'utilisation (en mètres)

PV Veritas N° GEN11 010305 L 05

Les colonnes des tableaux correspondent aux épaisseurs nominales des tôles. Les travées multiples ont des portées égales ou peu différentes (+0, -20%).

⬇️ Charges descendantes

Portées admissibles en fonction du nombre d'appuis et de la valeur normale (non pondérée) des charges descendantes en plus du poids propre du profil. Le critère de flèche limite pris en compte est de 1/180ème.

Épaisseur daN/m ²	0,75 mm		
	Simple	Double	Multi
50	2,75	3,05	3,05
75	2,55	3,05	3,00
100	2,30	2,80	2,75
125	2,15	2,65	2,55
150	2,05	2,50	2,40
175	1,95	2,30	2,30
200	1,85	2,15	2,15
225	1,80	2,05	2,05
250	1,75	1,95	1,95

nous consulter pour: autres épaisseurs d'aciers, autres charges appliquées, portées très inégales, fixation en plage...

⬆️ Charges ascendantes

Portées admissibles en fonction du nombre d'appuis et de la valeur (non pondérée) de la charge ascendante de calcul sous vent normal lorsque toutes les nervures sont fixées en sommets d'ondes.

Épaisseur daN/m ²	0,75 mm		
	Simple	Double	Multi
50	2,75	3,05	3,05
75	2,75	3,05	3,05
100	2,75	2,85	2,85
125	2,50	2,55	2,55
150	2,30	2,30	2,30
175	2,10	2,15	2,15
200	1,95	2,00	2,00

nous consulter pour: autres épaisseurs d'aciers, autres charges appliquées, portées très inégales, fixation en plage...

Couverture

JI 29-283-850 (PML 29.283.850 CS)

JI AuvSE

JI 29-283-850 est une plaque nervurée destinée aux couvertures sèches pour des versants de longueur maxi 30 m, de pente courante minimale de 7% à 15% (le DTU 40.35 précise les situations qui correspondent à ces pentes). La laque définie à la commande de JI 29-283-850 est appliquée en face SO.

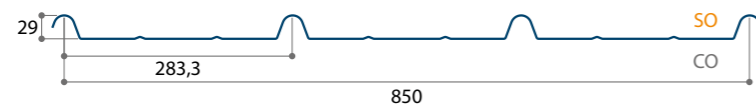
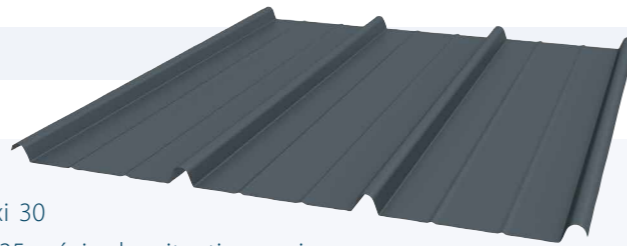

Article	Épaisseur (mm)	Masse (kg/m ²)
2043	0,63	5,82
2043	0,75	6,93

Caractéristiques techniques

Longueur standard	à partir de 400 mm et jusqu'à 10000 mm
Largeur de tôle	850 mm
Type de métal	Acier S320 GD
Revêtements	Essential (25μ), Ultra (60μ), Ultra-X (70-75μ), HPS 200 Ultra® selon le nuancier MR101_Colorflow
Accessoires	Translucides, cavaliers, pièces pliées crantées ou non, closiers etc. consultez notre brochure MR036_Accessoires

Normes de référence

Acier Galvanisé	NF EN 10346 - tolérances normales selon NF EN 10143 - NF P 34-310
Acier Prélaquage	NF EN 10169 appliqué sur galvanisation - NF P 34-301
Côtes / Tolérances	DTU 40.35 - NF EN 14782 - NF EN 508-1
Emploi	NF P 34-205-1 (DTU 40.35)
Essais	NF P 34-503 interprété selon annexe G du NF P 34-205-1 (DTU 40.35)

Certifications

Environnement	vérification INIES de la FDES : N° 6-702:2021
---------------	---

Possibilités techniques

Régulateur de condensation	oui
Cintrage convexe	Naturel à la pose Par crantage
	Consultez notre brochure MR058_Procédés de couverture non

Portées d'utilisation (en mètres)

PV Veritas N° 2059599/1C

Les colonnes des tableaux correspondent aux épaisseurs nominales des tôles, les travées multiples ont des portées égales ou peu différentes (+0, -20%).

Charges descendantes

Portées admissibles en fonction du nombre d'appuis et de la valeur normale (non pondérée) des charges descendantes en plus du poids propre du profil. Le critère de flèche limite pris en compte est de 1/180^{ème}.

Épaisseur daN/m ²	0,63 mm			0,75 mm		
	Simple	Double	Multi	Simple	Double	Multi
50	1,40	1,40	1,40	1,70	1,70	1,70
75	1,40	1,40	1,40	1,70	1,70	1,70
100	1,40	1,40	1,40	1,70	1,70	1,70
125	1,40	1,40	1,40	1,70	1,70	1,70
150	1,40	1,40	1,40	1,65	1,70	1,70
175	1,40	1,40	1,40	1,55	1,70	1,70
200	1,40	1,40	1,40	1,50	1,65	1,65
225	1,35	1,40	1,40	1,45	1,60	1,60
250	1,30	1,40	1,40	1,40	1,55	1,55

nous consulter pour: autres épaisseurs d'aciers, autres charges appliquées, portées très inégales, fixation en plage...

Charges ascendantes

Portées admissibles en fonction du nombre d'appuis et de la valeur (non pondérée) de la charge ascendante de calcul sous vent normal lorsque toutes les nervures sont fixées en sommets d'ondes.

Épaisseur daN/m ²	0,63 mm			0,75 mm		
	Simple	Double	Multi	Simple	Double	Multi
50	1,40	1,40	1,40	1,70	1,70	1,70
75	1,40	1,40	1,40	1,70	1,70	1,70
100	1,40	1,40	1,40	1,70	1,70	1,70
125	1,40	1,40	1,40	1,70	1,70	1,70
150	1,40	1,40	1,40	1,70	1,70	1,70
175	1,30	1,30	1,30	1,60	1,60	1,60
200	1,15	1,15	1,15	1,40	1,40	1,40

nous consulter pour: autres épaisseurs d'aciers, autres charges appliquées, portées très inégales, fixation en plage...

Couverture

JI 25-125-1000 Toiture (PML 25.125.1000 CS)

JI - JI Atl - JI AuvSE - JI Bret

JI 25-125-1000 Toiture est une plaque nervurée destinée aux couvertures sèches pour des versants de longueur maxi 30 m, de pente courante minimale de 7% à 15% (le DTU 40.35 précise les situations qui correspondent à ces pentes). La laque définie à la commande de JI 25-125-1000 Toiture est appliquée en face SO.

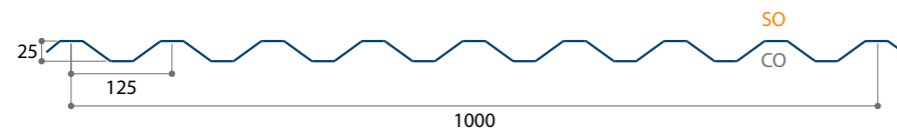

Article	Épaisseur (mm)	Masse (kg/m ²)
3183	0,63	6,03
3183	0,75	7,18

Caractéristiques techniques

Longueur standard	à partir de 1000 mm et jusqu'à 13600 mm
Largeur de tôle	1000 mm
Type de métal	Acier S320 GD
Revêtements	Essential (25μ), Ultra (60μ), Ultra-X (70-75μ), HPS 200 Ultra® selon le nuancier MR101_Colorflow
Accessoires	Translucides, cavaliers, pièces pliées crantées ou non, closiers etc. consultez notre brochure MR036_Accessoires

Normes de référence

Certifications

Acier Galvanisé	NF EN 10346 - tolérances normales selon NF EN 10143 - NF P 34-310	Environnement	vérification INIES de la FDES : N° 6-702:2021
Acier Prélaquage	NF EN 10169 appliqué sur galvanisation - NF P 34-301		
Côtes / Tolérances	DTU 40.35 - NF EN 14782 - NF EN 508-1		
Emploi	NF P 34-205-1 (DTU 40.35)		
Essais	NF P 34-503 interprété selon annexe G du NF P 34-205-1 (DTU 40.35)		

Possibilités techniques

Régulateur de condensation	oui	
Cintrage convexe	Naturel à la pose Par crantage	Consultez notre brochure MR058_Procédés de couverture non

Portées d'utilisation (en mètres)

PV Veritas N° 1912625/1B

Les colonnes des tableaux correspondent aux épaisseurs nominales des tôles, les travées multiples ont des portées égales ou peu différentes (+0, -20%).

Charges descendantes

Portées admissibles en fonction du nombre d'appuis et de la valeur normale (non pondérée) des charges descendantes en plus du poids propre du profil. Le critère de flèche limite pris en compte est de 1/180^{ème}.

Épaisseur daN/m ²	0,63 mm			0,75 mm		
	Simple	Double	Multi	Simple	Double	Multi
50	2,35	2,35	2,35	2,55	3,40	3,15
75	2,15	2,35	2,35	2,25	3,05	2,80
100	1,95	2,35	2,35	2,10	2,80	2,55
125	1,85	2,35	2,25	1,95	2,60	2,40
150	1,75	2,30	2,15	1,85	2,45	2,25
175	1,65	2,20	2,05	1,75	2,35	2,15
200	1,55	2,10	1,95	1,65	2,25	2,05
225	1,50	2,00	1,85	1,60	2,15	2,00
250	1,45	1,90	1,80	1,55	2,05	1,90

nous consulter pour: autres épaisseurs d'aciers, autres charges appliquées, portées très inégales, fixation en plage...

Charges ascendantes

Portées admissibles en fonction du nombre d'appuis et de la valeur (non pondérée) de la charge ascendante de calcul sous vent normal lorsque toutes les nervures sont fixées en sommets d'ondes.

Épaisseur daN/m ²	0,63 mm			0,75 mm		
	Simple	Double	Multi	Simple	Double	Multi
50	2,35	2,35	2,35	3,05	3,65	3,65
75	2,35	2,35	2,35	3,05	3,15	3,15
100	2,35	2,35	2,35	3,05	2,70	2,70
125	2,25	2,20	2,20	2,70	2,40	2,40
150	1,85	1,85	1,85	2,20	2,20	2,20
175	1,60	1,60	1,60	1,90	1,90	1,90
200	1,40	1,40	1,40	1,65	1,65	1,65

nous consulter pour: autres épaisseurs d'aciers, autres charges appliquées, portées très inégales, fixation en plage...

Couverture

J1 18-076-836 (Cirrus 18 CS, 12 ondes)

J1 - J1 AuvSE - J1 Nord

J1 18-076-836 est une plaque nervurée destinée aux couvertures sèches pour des versants de longueur maxi 30 m, de pente courante minimale de 7% à 15% (le DTU 40.35 précise les situations qui correspondent à ces pentes). La laque définie à la commande de J1 18-076-836 est appliquée en face SO.

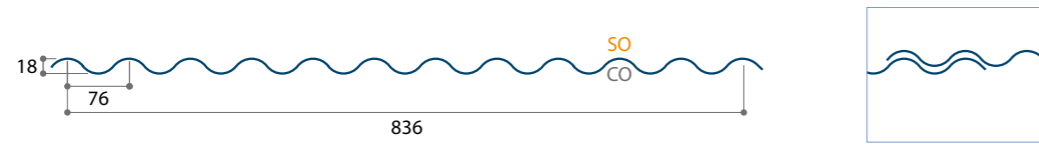
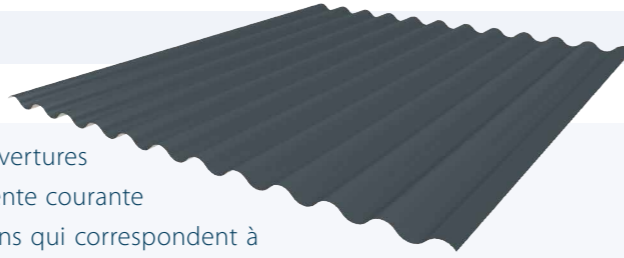

Article	Épaisseur (mm)	Masse (kg/m ²)*
10	0,63	6,45
10	0,75	7,68

* avec 2 ondes recouvertes

Caractéristiques techniques

Longueur standard	à partir de 1000 mm et jusqu'à 10000 mm
Largeur de tôle	836 mm (pour 1 recouvrement) - 760 mm (pour 2 recouvrements)
Type de métal	Acier S320 GD
Revêtements	Essential (25μ), Ultra (60μ), Ultra-X (70-75μ), HPS 200 Ultra® selon le nuancier MR101_Colorflow
Accessoires	Translucides, cavaliers, pièces pliées crantées ou non, closiers etc. consultez notre brochure MR036_Accessoires

Normes de référence

Certifications

Acier Galvanisé	NF EN 10346 - tolérances normales selon NF EN 10143 - NF P 34-310	Environnement	vérification INIES de la FDES : N° 6-702:2021
Acier Prélaquage	NF EN 10169 appliqué sur galvanisation - NF P 34-301		
Côtes / Tolérances	DTU 40.35 - NF EN 14782 - NF EN 508-1		
Emploi	NF P 34-205-1 (DTU 40.35)		
Essais	NF P 34-503 interprété selon annexe G du NF P 34-205-1 (DTU 40.35)		

Possibilités techniques

Régulateur de condensation	non	
Cintrage convexe	Naturel à la pose Par crantage	Consultez notre brochure MR058_Procédés de couverture non

Portées d'utilisation (en mètres)

PV Veritas N° 8026062/1B

Les colonnes des tableaux correspondent aux épaisseurs nominales des tôles, les travées multiples ont des portées égales ou peu différentes (+0, -20%).

Charges descendantes

Portées admissibles en fonction du nombre d'appuis et de la valeur normale (non pondérée) des charges descendantes en plus du poids propre du profil. Le critère de flèche limite pris en compte est de 1/180^{ème}.

Épaisseur daN/m ²	0,63 mm			0,75 mm		
	Simple	Double	Multi	Simple	Double	Multi
50	1,50	1,50	1,50	1,75	1,75	1,75
75	1,50	1,50	1,50	1,60	1,75	1,75
100	1,40	1,50	1,50	1,45	1,75	1,75
125	1,30	1,50	1,50	1,35	1,75	1,65
150	1,20	1,50	1,50	1,30	1,65	1,55
175	1,15	1,50	1,40	1,20	1,60	1,50
200	1,10	1,45	1,35	1,15	1,50	1,45
225	1,05	1,40	1,30	1,15	1,45	1,40
250	1,05	1,35	1,25	1,10	1,40	1,35

nous consulter pour: autres épaisseurs d'acier, autres charges appliquées, portées très inégales, fixation en plage

Charges ascendantes

Portées admissibles en fonction du nombre d'appuis et de la valeur (non pondérée) de la charge ascendante de calcul sous vent normal lorsque 1 onde sur 2 est fixé.

Épaisseur daN/m ²	0,63 mm			0,75 mm		
	Simple	Double	Multi	Simple	Double	Multi
50	1,50	1,50	1,50	1,75	1,75	1,75
75	1,50	1,50	1,50	1,75	1,75	1,75
100	1,50	1,50	1,50	1,75	1,75	1,75
125	1,50	1,50	1,50	1,75	1,75	1,75
150	1,50	1,50	1,50	1,75	1,75	1,75
175	1,50	1,50	1,50	1,75	1,75	1,75
200	1,50	1,50	1,50	1,75	1,75	1,75

nous consulter pour: autres épaisseurs d'acier, autres charges appliquées, portées très inégales, fixation en plage

Couverture

JI 18-076-988

JI - JI Atl - JI AuvSE - JI Bret - JI Nord

JI 18-076-988 est une plaque nervurée destinée aux couvertures sèches pour des versants de longueur maxi 30 m, de pente courante minimale de 7% à 15% (le DTU 40.35 précise les situations qui correspondent à ces pentes). La laque définie à la commande de JI 18-076-988 est appliquée en face SO.

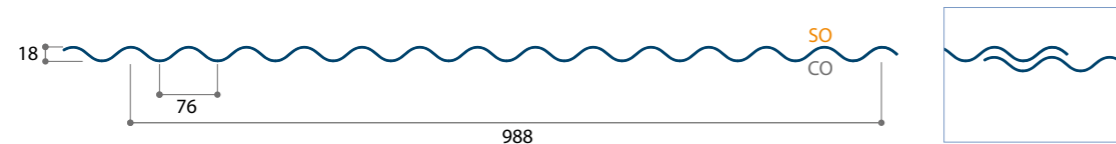

Article	Épaisseur (mm)	Masse (kg/m ²)*
9	0,63	6,11
9	0,75	7,27
9	0,88	8,53

* avec 2 ondes recouvertes

Caractéristiques techniques

Longueur standard à partir de 1000 mm et jusqu'à 8000 mm
 Largeur de tôle 988 mm (pour 2 recouvrements)
 Type de métal Acier S320 GD
 Revêtements Essential (25μ), Ultra (60μ), Ultra-X (70-75μ), HPS 200 Ultra® selon le nuancier MR101_Colorflow
 Accessoires Translucides, cavaliers, pièces pliées crantées ou non, closoirs etc.
 consultez notre brochure MR036_Accessoires

Normes de référence

Certifications

Acier Galvanisé	NF EN 10346 - tolérances normales selon NF EN 10143 - NF P 34-310	Environnement	vérification INIES de la FDES : N° 6-702:2021 (ép. 0,63mm et 0,75mm) et 6-703:2021 (ép. 0,88mm)
Acier Prélaqué	NF EN 10169 appliqué sur galvanisation - NF P 34-301		
Côtes / Tolérances	DTU 40.35 - NF EN 14782 - NF EN 508-1		
Emploi	NF P 34-205-1 (DTU 40.35)		
Essais	NF P 34-503 interprété selon annexe G du NF P 34-205-1 (DTU 40.35)		

Possibilités techniques

	JI	JIAtl	JI AuvSE	JI Bret	JI Nord
Régulateur de condensation	non	oui	oui	oui	oui

Portées d'utilisation (en mètres)

PV Veritas N° 14453132/1A

Les colonnes des tableaux correspondent aux épaisseurs nominales des tôles, les travées multiples ont des portées égales ou peu différentes (+0, -20%).

Charges descendantes

Portées admissibles en fonction du nombre d'appuis et de la valeur normale (non pondérée) des charges descendantes en plus du poids propre du profil. Le critère de flèche limite pris en compte est de 1/180ème.

Épaisseur daN/m ²	0,63 mm			0,75 mm			0,88 mm		
	Simple	Double	Multi	Simple	Double	Multi	Simple	Double	Multi
50	1,50	1,50	1,50	1,75	1,75	1,75	1,90	2,05	2,05
75	1,50	1,50	1,50	1,60	1,75	1,75	1,70	2,05	2,05
100	1,40	1,50	1,50	1,45	1,75	1,75	1,55	2,00	1,85
125	1,30	1,50	1,50	1,35	1,75	1,65	1,45	1,85	1,75
150	1,20	1,50	1,50	1,30	1,65	1,55	1,35	1,75	1,65
175	1,15	1,50	1,40	1,20	1,60	1,50	1,30	1,65	1,55
200	1,10	1,45	1,35	1,15	1,50	1,45	1,25	1,60	1,50
225	1,05	1,40	1,30	1,15	1,45	1,40	1,20	1,55	1,45
250	1,05	1,35	1,25	1,10	1,40	1,35	1,15	1,50	1,40

nous consulter pour: autres épaisseurs d'aciers, autres charges appliquées, portées très inégales, fixation en plage...

Charges ascendantes

Portées admissibles en fonction du nombre d'appuis et de la valeur (non pondérée) de la charge ascendante de calcul sous vent normal lorsque 1 onde sur 2 est fixé.

Épaisseur daN/m ²	0,63 mm			0,75 mm			0,88 mm		
	Simple	Double	Multi	Simple	Double	Multi	Simple	Double	Multi
50	1,50	1,50	1,50	1,75	1,75	1,75	2,05	2,05	2,05
75	1,50	1,50	1,50	1,75	1,75	1,75	2,05	2,05	2,05
100	1,50	1,50	1,50	1,75	1,75	1,75	2,05	2,05	2,05
125	1,50	1,50	1,50	1,75	1,75	1,75	2,05	2,05	2,05
150	1,50	1,50	1,50	1,75	1,75	1,75	2,05	2,05	2,05
175	1,50	1,50	1,50	1,75	1,75	1,75	2,05	2,05	2,05
200	1,50	1,50	1,50	1,75	1,75	1,75	2,05	2,05	2,05

nous consulter pour: autres épaisseurs d'aciers, autres charges appliquées, portées très inégales, fixation en plage...

Couverture

Jl 25-115-1035 (Cirrus 25 CS)

//

Jl 25-115-1035 est une plaque nervurée destinée aux couvertures sèches pour des versants de longueur maxi 30 m, de pente courante minimale de 7% à 15% (le DTU 40.35 précise les situations qui correspondent à ces pentes). La laque définie à la commande de Jl 25-115-1035 est appliquée en face SO.

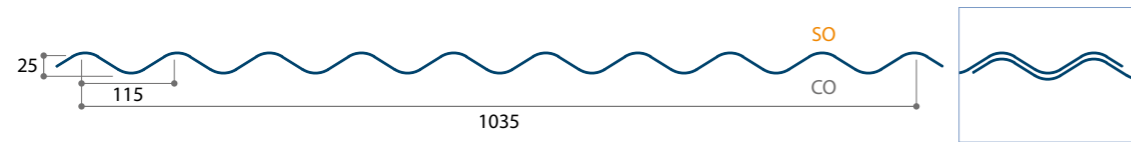

Article	Épaisseur (mm)	Masse (kg/m ²)*
2130	0,63	6,48
2130	0,75	7,71
2130	0,88	9,05

*avec 2 ondes recouvertes

Caractéristiques techniques

Longueur standard à partir de 400 mm et jusqu'à 10000 mm
 Largeur de tôle 1035 mm (pour 1 recouvrement) - 920 mm (pour 2 recouvrements)
 Type de métal Acier S320 GD
 Revêtements Essential (25μ), Ultra (60μ), Ultra-X (70-75μ), HPS 200 Ultra® selon le nuancier MR101_Colorflow
 Accessoires Translucides, cavaliers, pièces pliées crantées ou non, closoirs etc. consultez notre brochure MR036_Accessoires

Normes de référence

Acier Galvanisé NF EN 10346 - tolérances normales selon NF EN 10143 - NF P 34-310
 Acier Prélaqué NF EN 10169 appliqué sur galvanisation - NF P 34-301
 Côtes / Tolérances DTU 40.35 - NF EN 14782 - NF EN 508-1
 Emploi NF P 34-205-1 (DTU 40.35)
 Essais NF P 34-503 interprété selon annexe G du NF P 34-205-1 (DTU 40.35)

Certifications

Environnement vérification INIES de la FDES : N° 6-702:2021 (ép. 0,63mm et 0,75mm) et 6-703:2021 (ép. 0,88mm)

Possibilités techniques

Régulateur de condensation oui
 Cintrage convexe Naturel à la pose Par crantage Consultez notre brochure MR058_Procédés de couverture non

Portées d'utilisation (en mètres)

PV Veritas N° 2803497/1F

Les colonnes des tableaux correspondent aux épaisseurs nominales des tôles, les travées multiples ont des portées égales ou peu différentes (+0, -20%).

⬇️ Charges descendantes

Portées admissibles en fonction du nombre d'appuis et de la valeur normale (non pondérée) des charges descendantes en plus du poids propre du profil. Le critère de flèche limite pris en compte est de 1/180^{ème}.

Épaisseur daN/m ²	0,63 mm			0,75 mm			0,88 mm		
	Simple	Double	Multi	Simple	Double	Multi	Simple	Double	Multi
50	2,30	2,30	2,30	2,40	2,75	2,75	2,50	3,20	3,05
75	2,00	2,30	2,30	2,15	2,70	2,55	2,25	2,85	2,70
100	1,85	2,30	2,20	1,95	2,45	2,35	2,05	2,60	2,45
125	1,70	2,15	2,05	1,80	2,30	2,20	1,90	2,40	2,30
150	1,60	2,05	1,95	1,70	2,15	2,05	1,80	2,30	2,15
175	1,55	1,95	1,85	1,65	2,05	1,95	1,70	2,15	2,05
200	1,50	1,85	1,80	1,55	2,00	1,90	1,65	2,10	2,00
225	1,40	1,80	1,70	1,50	1,90	1,80	1,60	2,00	1,90
250	1,40	1,75	1,65	1,45	1,85	1,75	1,55	1,95	1,85

nous consulter pour: autres épaisseurs d'aciers, autres charges appliquées, portées très inégales, fixation en plage...

⬆️ Charges ascendantes

Portées admissibles en fonction du nombre d'appuis et de la valeur (non pondérée) de la charge ascendante de calcul sous vent normal lorsque 6 ondes sont fixées par profil.

Épaisseur daN/m ²	0,63 mm			0,75 mm			0,88 mm		
	Simple	Double	Multi	Simple	Double	Multi	Simple	Double	Multi
50	2,30	2,30	2,30	2,75	2,75	2,75	3,25	3,25	3,25
75	2,30	2,30	2,30	2,75	2,75	2,75	3,25	3,25	3,25
100	2,30	2,30	2,30	2,75	2,75	2,75	3,25	3,25	3,25
125	2,30	2,30	2,30	2,75	2,75	2,75	3,25	3,25	3,25
150	2,30	2,30	2,30	2,75	2,75	2,75	3,25	3,05	3,05
175	2,30	2,30	2,30	2,75	2,60	2,60	3,05	2,80	2,80
200	2,05	2,05	2,05	2,45	2,45	2,45	2,85	2,65	2,65

nous consulter pour: autres épaisseurs d'aciers, autres charges appliquées, portées très inégales, fixation en plage...

Couverture

Jl 46-150-900 Toiture (Cirrus 46 CS)

//

Jl 46-150-900 Toiture est une plaque nervurée destinée aux couvertures sèches pour des versants de longueur maxi 40 m, de pente courante minimale de 7% à 15% (le DTU 40.35 précise les situations qui correspondent à ces pentes). La laque définie à la commande de Jl 46-150-900 Toiture est appliquée en face SO.

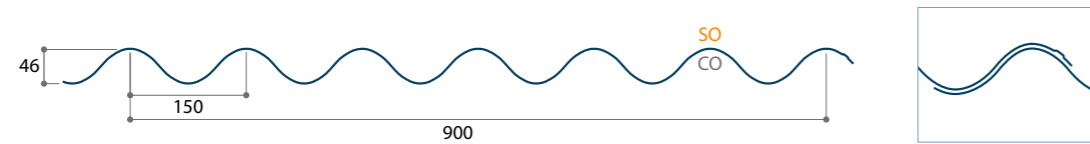
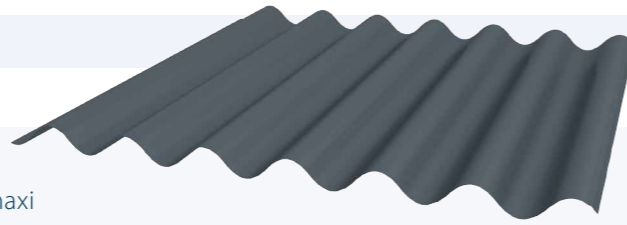

Article	Épaisseur (mm)	Masse (kg/m ²)
343	0,75	7,98
343	0,88	9,36

Caractéristiques techniques

Longueur standard	à partir de 400 mm et jusqu'à 13600 mm
Largeur de tôle	900 mm
Type de métal	Acier S320 GD
Revêtements	Essential (25μ), Ultra (60μ), Ultra-X (70-75μ), HPS 200 Ultra® selon le nuancier MR101_Colorflow
Accessoires	Translucides, cavaliers, pièces pliées crantées ou non, closoirs etc. consultez notre brochure MR036_Accessoires

Normes de référence

Acier Galvanisé	NF EN 10346 - tolérances normales selon NF EN 10143 - NF P 34-310
Acier Prélaqué	NF EN 10169 appliqué sur galvanisation - NF P 34-301
Côtes / Tolérances	DTU 40.35 - NF EN 14782 - NF EN 508-1
Emploi	NF P 34-205-1 (DTU 40.35)
Essais	NF P 34-503 interprété selon annexe G du NF P 34-205-1 (DTU 40.35)

Certifications

Environnement	vérification INIES de la FDES : N° 6-702:2021 (ép. 0,75mm) et 6-703:2021 (ép. 0,88mm)
---------------	---

Possibilités techniques

Régulateur de condensation	non
Cintrage convexe	Naturel à la pose Par crantage
	Consultez notre brochure MR058_Procédés de couverture non

Portées d'utilisation (en mètres)

PV Veritas N° 1703993/1E

Les colonnes des tableaux correspondent aux épaisseurs nominales des tôles, les travées multiples ont des portées égales ou peu différentes (+0, -20%).

Charges descendantes

Portées admissibles en fonction du nombre d'appuis et de la valeur normale (non pondérée) des charges descendantes en plus du poids propre du profil. Le critère de flèche limite pris en compte est de 1/180^{ème}.

Épaisseur daN/m ²	0,75 mm			0,88 mm		
	Simple	Double	Multi	Simple	Double	Multi
50	3,55	4,20	4,20	3,70	4,60	4,40
75	3,15	3,90	3,75	3,30	4,10	3,95
100	2,85	3,60	3,45	3,00	3,75	3,60
125	2,70	3,35	3,20	2,80	3,50	3,35
150	2,55	3,15	3,00	2,65	3,30	3,20
175	2,40	2,90	2,90	2,55	3,15	3,05
200	2,30	2,55	2,55	2,45	2,95	2,90
225	2,20	2,30	2,30	2,35	2,65	2,65
250	2,05	2,05	2,05	2,25	2,40	2,40

nous consulter pour: autres épaisseurs d'aciers, autres charges appliquées, portées très inégales, fixation en plage...

Charges ascendantes

Portées admissibles en fonction du nombre d'appuis et de la valeur (non pondérée) de la charge ascendante de calcul sous vent normal lorsque 4 ondes sont fixées par profil.

Épaisseur daN/m ²	0,75 mm			0,88 mm		
	Simple	Double	Multi	Simple	Double	Multi
50	4,20	4,20	4,20	4,90	4,65	4,65
75	4,20	4,20	4,20	4,90	4,65	4,65
100	4,20	4,15	4,15	4,90	4,50	4,50
125	4,05	3,70	3,70	4,40	4,00	4,00
150	3,70	3,35	3,35	4,00	3,65	3,65
175	3,40	3,10	3,10	3,70	3,35	3,35
200	3,15	2,70	2,70	3,45	3,15	3,15

nous consulter pour: autres épaisseurs d'aciers, autres charges appliquées, portées très inégales, fixation en plage...

Couverture

Profil cintré

J1 AuvSE

Le profil cintré est une tôle pour toiture. Le cintrage peut être convexe sur la tôle J1 45-333-1000. (Voir fiche technique rubrique "Possibilités techniques").

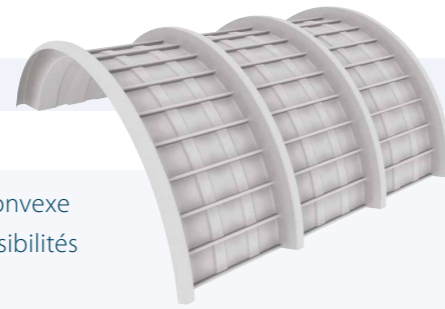

Art.	Épaisseur (mm)
19 (J1 45-333-1000)	0,75

*nous consulter

Caractéristiques techniques

A&B: Parties droites

- R rayon intérieur
- C corde intérieure
- F flèche intérieure
- D longueur d'arc extérieur
- L développé total extérieur
- α angle au centre
- β angle du pli

Face prélaquée: convexe SO (A)

- Longueur initiale 150 mm, autre sur demande
- Longueur finale 150 mm min.
- Pas minimal (P) 25 mm
- Demi pas (a) & (b) a ou $b = P/2$
- Longueur de la tôle 8.000 mm max. autre, nous questionner
- Angle mini 10°
- Angle maxi 180°
- Angle β maximal 6° minimal $0,5^\circ$
- Rayon interne mini 250 mm

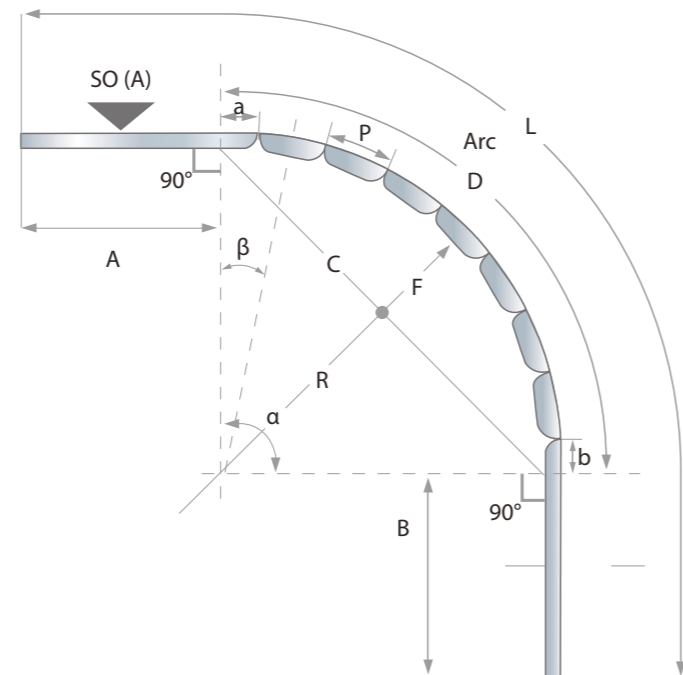

Pour tout autre renseignement sur le cintrage: possibilités sur profil, type de cintrage: nous contacter.

Cintre avec parties droites

Plein cintre

Cintres avec parties droites et angle commun

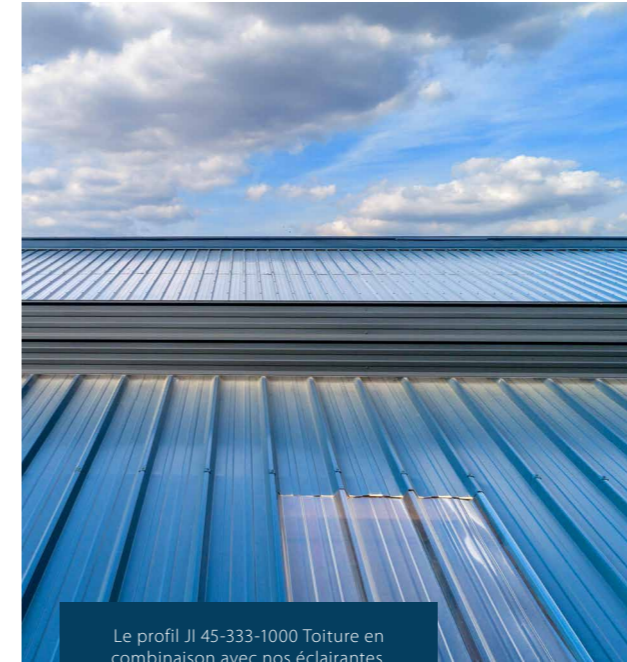
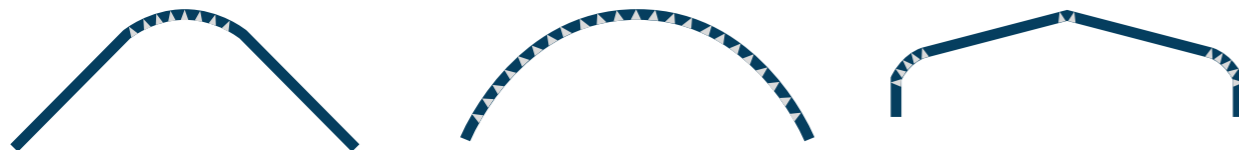

Le profil J1 45-333-1000 Toiture en combinaison avec nos éclairantes.



J1 33-250-1000 Toiture

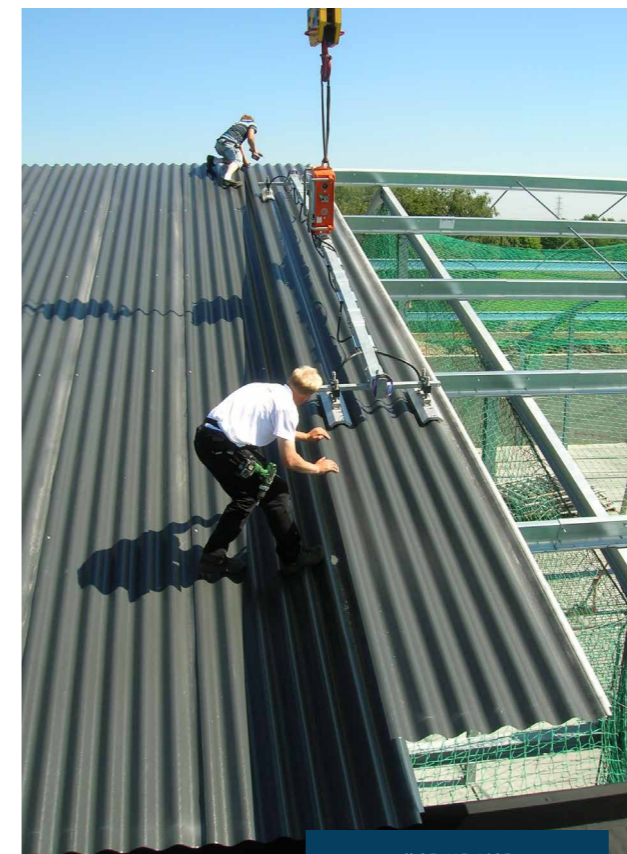

J1 25-115-1035

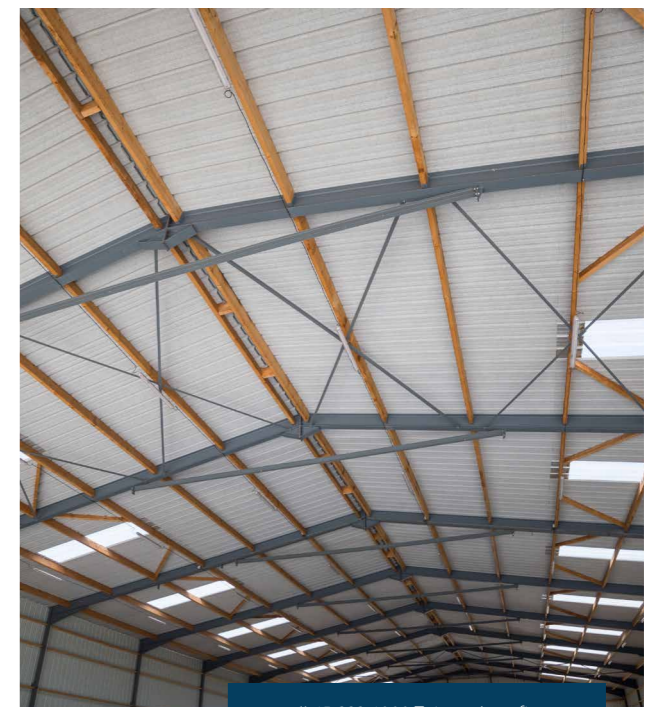

J1 45-333-1000 Toiture Aquafix

Couverture

Aquafix

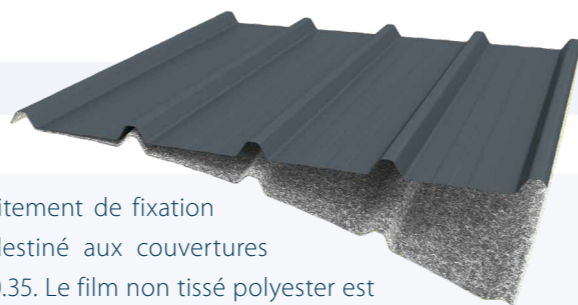

Les systèmes de régulation de condensation sont un traitement de fixation temporaire d'eaux de condensations particulièrement destiné aux couvertures sèches selon les indications de la section 6.5.1.2 du DTU 40.35. Le film non tissé polyester est appliqué en usine en face intérieure des profils sur les parties de tôles destinées à rester visibles après pose. Les profils traités avec ces systèmes couvrent des locaux utilisés par intermittence. Des périodes de ventilation et de séchage séparent les périodes d'occupation ou d'activité avec formation de condensation. L' Aquafix peut capter et retenir jusqu'à 750g/m² de condensats qu'il restitue ensuite à la ventilation.

Caractéristiques techniques

Rétention de Condensats	750 g/m ² (Nf P 15-203-1)
Réaction au Feu	A2-s1, d0 (En 13501-1)
Conductivité Thermique (Din 52612)	0,038 w/m.k
Couleur	gris (standard)

Spécifications a la commande*

Les profils Aquafix avec épargne d'extrémité sont de type Droit ou Gauche. Debout sur une plaque de type droite en regardant le faîtage:

- la plaque en cours de pose est à gauche de la plaque déjà posée
- sa rive de droit est recouvrante (la partie sans Aquafix est à droite)
- les vents dominants viennent de la gauche

* bon de commande disponible sur www.jorisode.com/documentations

Couverture

Aquadrain 1500



Le système Aquadrain lors de l'apparition de la condensation en sous face des couvertures capte celle-ci. De part sa nature le film spécial non tissé emprisonne les gouttelettes d'eau de condensation puis, par gravité, draine ces condensats vers l'égout. Ce système est particulièrement adapté aux couvertures dont la ventilation est insuffisante ou difficile à réaliser de part la conception même de la structure.

Caractéristiques techniques

Aquadrain 1500 a deux fonctions basiques: absorption et drainage. Ses performances sont présentées sur le tableau ci-dessous. Le pouvoir de drainage est accru avec l'augmentation de l'angle d'inclinaison.

Inclinaison du toit (angle en °)	Eau drainée (en %) après 1 h
7°	>10%

B-s1, d0 selon EN 13501-1

Mise en œuvre

Prenez soin, lors du montage des tôles, de ne pas endommager la feutrine Aquadrain. Le toit et toutes les parties qui le compose doivent être fabriqués et montés selon les règles de l'art. Dans ce contexte un minimum de ventilation doit être assuré. L'inclinaison minimum du toit s'élève à 7°. Dans ce cas la longueur des bacs est limitée. Une plus grande inclinaison permet des bacs plus longs.

Recommandations

Pour la réalisation de la couverture, il est bien entendu nécessaire de respecter les recommandations du DTU 40.35 (NF P 34-205-1) notamment en ce qui concerne les longueurs de recouvrements, les bords relevés ou les façonnages éventuels de larmiers.

Protection des faces de supports en bois ou métal non préparé en conséquence du fait de l'humidité retenue par le régulateur de condensation absorbant mise en œuvre, pour les systèmes drainant, il est nécessaire de mettre en place le kit prévu à cet effet afin de laisser libre le passage des eaux de condensations vers l'égout.

Stockage de courte durée à l'abri de l'eau, de la poussière, des projections. Maintenance contrôlée pour éviter les arrachements du feutre (dépilage, déplacements en fin de mise en place etc.)

Couverture

Exemple de fonctionnement Aquafix & Aquadrain 1500

Cycle d'activité

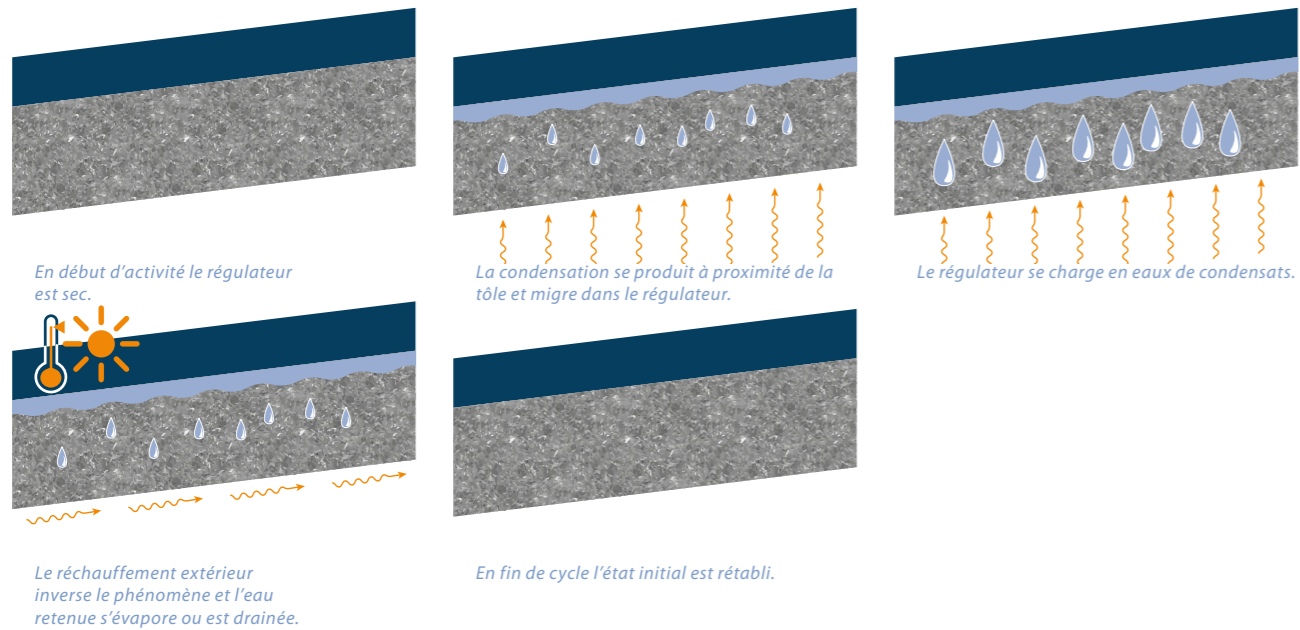

Exemple de fonctionnement

Considérons par exemple:

- un local, hauteur moyenne 6 m produit 24 g de vapeur d'eau/heure et par m² lorsqu'il est en service de jour
- une température extérieure de 3°C avec HR = 80% (4,80 g/m³) à l'aube et de 16°C fin de matinée
- une température intérieure de 9°C le matin avec HR = 60% (5,40 g/m³) chauffé à 20°C lorsqu'il est en activité

En début d'activité, il n'y a pas de phénomène de condensation sous la couverture à 3 °C (5,40 g/m³ < 6 g/m³).

Après trois heures d'activité et en négligeant le renouvellement d'air par ventilation, l'air intérieur s'est enrichi de 12 g/m³ portant la teneur en vapeur à 17,40 g/m³ et l'humidité relative à environ 100%.

En l'absence de régulateur, il pourrait se produire «la pluie de 11 heures» puisque la tôle à 16°C correspond à une quantité critique de vapeur de 14 g/m³ < 17,40 g/m³. En présence d'un régulateur les condensations sont retenues car les quantités déposées sont très inférieures à la capacité de rétention d'eau du système mise en place.

La ventilation élimine en continu de l'air à 14 g/m³. Dès que la température de la tôle s'élève et ensuite, lorsque l'activité cesse, l'air extérieur remplace l'air chaud humide et le séchage du régulateur commence.

Couverture

Tableau comparatif Aquafix & Aquadrain 1500

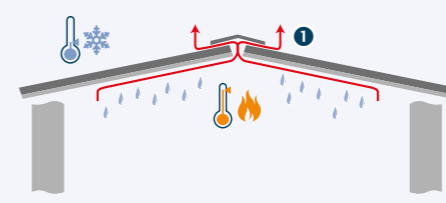
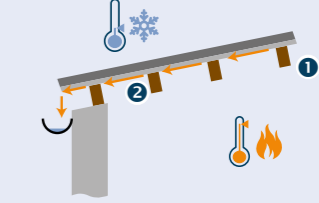
	Aquafix	Aquadrain
Procédé	La condensation est «captée» par le régulateur, puis elle s'évapore	La condensation est «absorbée» par le régulateur, puis «drainée» vers l'égoût
Capacité d'absorption (g/m ²)	750	1000
Ventilation	Obligatoire Accessoires ventilés	non-obligatoire Accessoires non-ventilés
Inclinaison minimum (en °)	4° Pente < 7° = larmier nécessaire	7°
Longueurs maximale des tôles (mm)	1000 à 13600	-
Réaction au feu	A2-s1, d0	B-s1, d0
Mise en oeuvre	<ul style="list-style-type: none"> • Nécessite des accessoires ventilés • Démoussage obligatoire  <p>1. sens de l'évacuation de l'eau</p>	<ul style="list-style-type: none"> • Accessoires NON-ventilés • Pas de démoussage  <p>1. joint sur panne bois 2. sens du drainage de l'eau</p>

Réaliser un larmier en bas de pente

Afin de protéger le feutre et d'en assurer sa pérennité, il est indispensable de réaliser un larmier en bas de pente sur chaque tôle non-déclardée (pour les pentes < 10%)

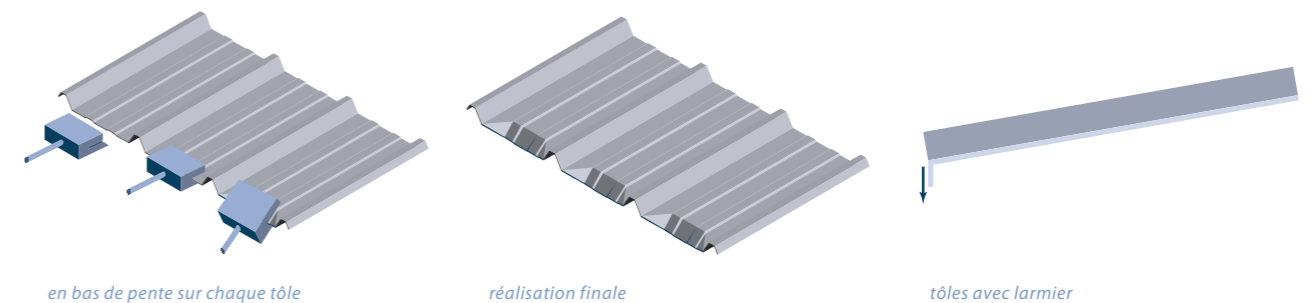



JORISIDE
THE STEEL FUTURE

Joris Ide Atlantique

Alpha Parc Ouest,
Route de Nantes
79300 Bressuire, France
☎ +33 (0)5 49 65 83 15
✉ jjatlantique@joriside.fr

Joris Ide Centre

Ets secondaire
40 rue André Raimbault
45130 Baule

Joris Ide Auvergne-Sud Est

Z.I. Les Bonnes
43410 Lempdes sur Allagnon, France
☎ +33 (0)4 71 74 61 00
✉ jjauvergne@joriside.fr

61 Avenue du Stade
63200 Riom, France

61 Route de Camsaud
84700 Sorgues, France
☎ +33 (0)4 90 39 94 95

Joris Ide Bretagne

Parc d'activités de Bel-Air
22600 Saint-Caradec, France
☎ +33 (0)2 96 25 09 00
✉ jjbretagne@joriside.fr

Joris Ide Normandie

Allée des Châtaigniers,
14310 Villers-bocage, France
☎ +33 (0)2 21 38 00 00
✉ jjnormandie@joriside.fr

Joris Ide Est

18 Rue du moulin,
Chemin Departemental,
51300 Bignicourt-sur-Marne, France
☎ +33 (0)3 26 74 37 40
✉ jjest@joriside.fr

Joris Ide Nord

Parc d'activité de la Vallée de l'Escaut,
Z.I. N9 Est,
59264 Onnaing, France
☎ +33 (0)3 27 45 54 54
✉ jjinord@joriside.fr

Joris Ide Sud Ouest

199 Rocade Sud,
40700 Hagetmau, France
☎ +33 (0)5 58 79 80 90
✉ jjsudouest@joriside.fr

Z.I. de novital,
40 chemin de casselèvres,
31790 Saint Jory, France
☎ +33 (0)5 34 27 68 68

Joris Ide nv/sa

Hille 174,
8750 Zwevezele, Belgique
☎ +32 (0)51 61 07 77
☎ +32 (0)51 61 07 79
✉ info@joriside.be



Avec plus de 30 années d'expérience, Joris Ide représente un gage de qualité auprès du marché de la construction. Nous apportons des solutions à toutes vos problématiques: acoustique, esthétique, feu, thermique, environnementale. Joris Ide, le partenaire incontournable de tous vos projets.



JORIS IDE IS
PLANET
PASSIONATE

