

ȚIGLĂ METALICĂ IMPERATOR

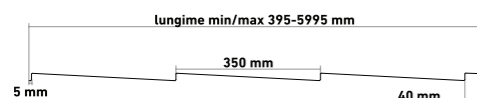

Înălțimea ondulei:	38 mm
Lățimea utilă:	1020 mm
Lungimea minimă:	395 mm
Lungimea maximă:	5995 mm
Distanța la șipcuire:	350 mm
Panta minimă a acoperișului:	14°

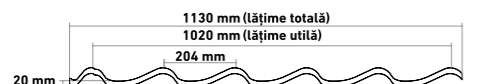
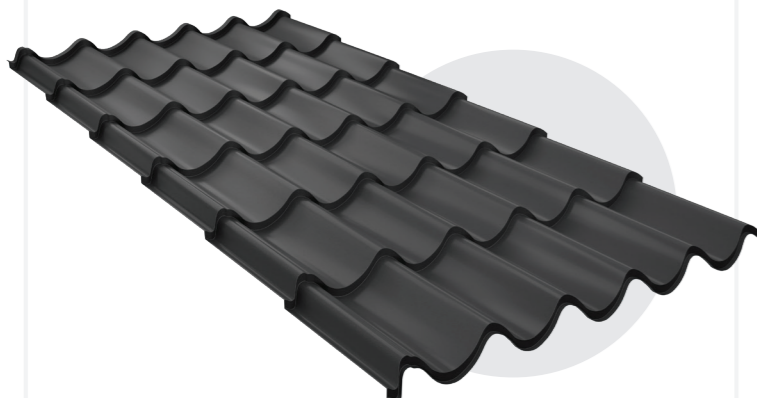

Certificarea **ISO 37301:2021** recunoscută la nivel mondial, este o dovadă a angajamentului Wetterbest® ferm față de conformitate, conduită etică în afaceri și asigurarea calității.

Standardul ISO 37301:2021 stabilește criteriile riguroase pentru ca organizațiile să respecte obligațiile legale, standardele din industrie și practicile etice, asigurând un angajament ferm față de calitate, transparență și responsabilitate.

TABLĂ CLICK ELEGANT

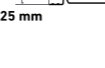
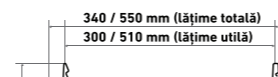
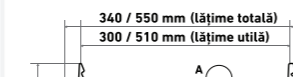
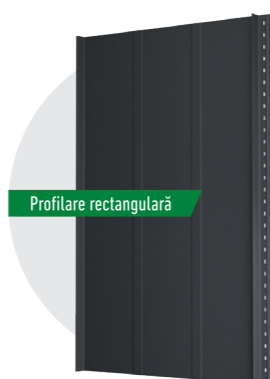
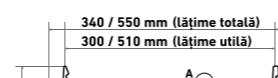
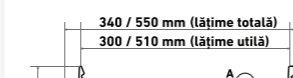
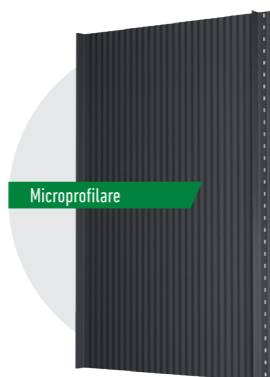

Înălțimea profilului:	25 mm
Lățimea utilă:	300/510 mm
Lungimea minimă:	400 mm
Lungimea maximă:	10000 mm
Panta minimă a acoperișului:	8°

wetterbest
PE FIECARE CASĂ

Acoperișuri rezistente pentru casa ta!



Țiglă metalică • Tablă cutată • Învelitori plane • Accesorii acoperiș • Sisteme pluviale • Șipci de gard • Ferestre de mansardă

01-2025-v5

Wetterbest S.A.
Strada Înfrățirii, nr. 142, Băicoi, Prahova, România
Telefon: 0244.268.633 | Mobil: 0735.35.35.35

BROȘURĂ PRODUSE

wetterbest.ro

**ȚIGLĂ METALICĂ
Wetterbest®
CARDINAL**

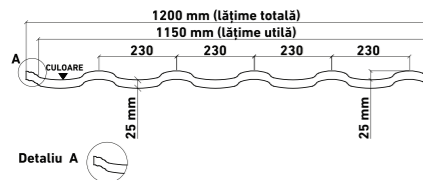
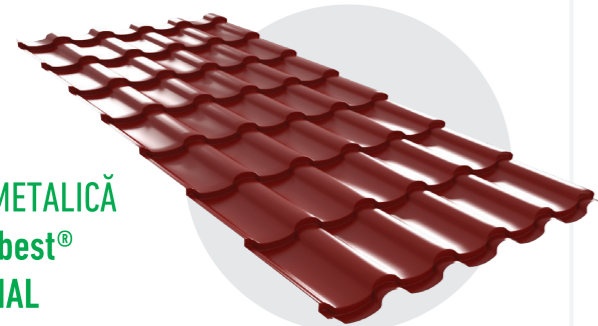

Înălțimea ondulei:	25 mm
Lățimea utilă:	1150 mm
Lungimea minimă:	850 mm
Lungimea maximă:	5750 mm
Distanța la șipcuire:	350 mm
Panta minimă a acoperișului:	14°

**ȚIGLĂ METALICĂ
Wetterbest®
GLADIATOR**

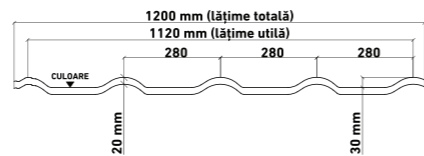
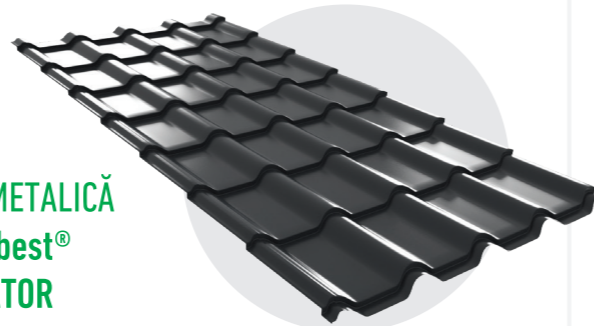

Înălțimea ondulei:	30 mm
Lățimea utilă:	1120 mm
Lungimea minimă:	475 mm
Lungimea maximă:	6000 mm
Distanța la șipcuire:	350 mm
Panta minimă a acoperișului:	14°

**ȚIGLĂ METALICĂ
Wetterbest®
CLASIC**

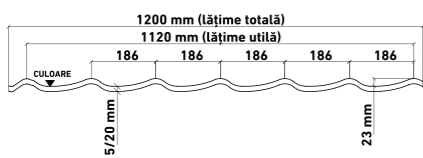
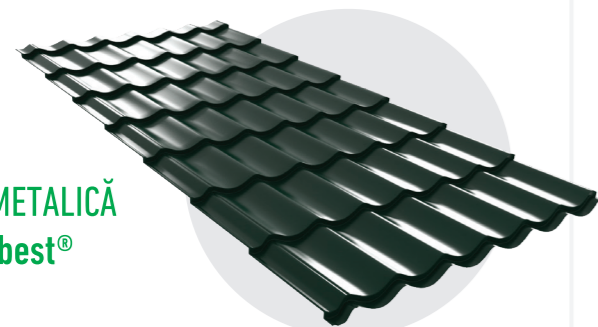

Înălțimea ondulei:	23 mm
Lățimea utilă:	1120 mm
Lungimea minimă:	490 mm
Lungimea maximă:	6000 mm
Distanța la șipcuire:	350 mm
Panta minimă a acoperișului:	14°

**ȚIGLĂ METALICĂ
Wetterbest®
COLOSSEUM**

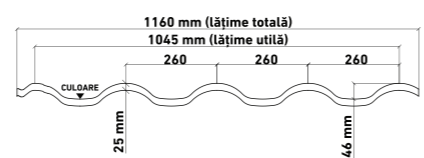

Înălțimea ondulei:	46 mm
Lățimea utilă:	1045 mm
Lungimea minimă:	450 mm
Lungimea maximă:	6000 mm
Distanța la șipcuire:	350 mm
Panta minimă a acoperișului:	14°

**SISTEME DE GARD
METALICE
Wetterbest®**

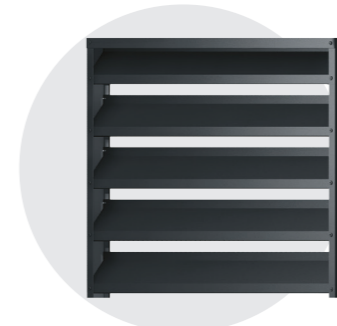

**MEMBRANE
Wetterbest®**



**ACCESORII
ÎNVELITORI**

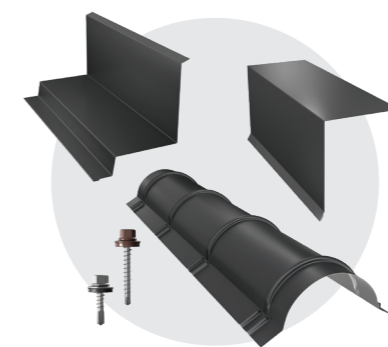

**FERESTRE
MANSARDĂ
DAKEA**

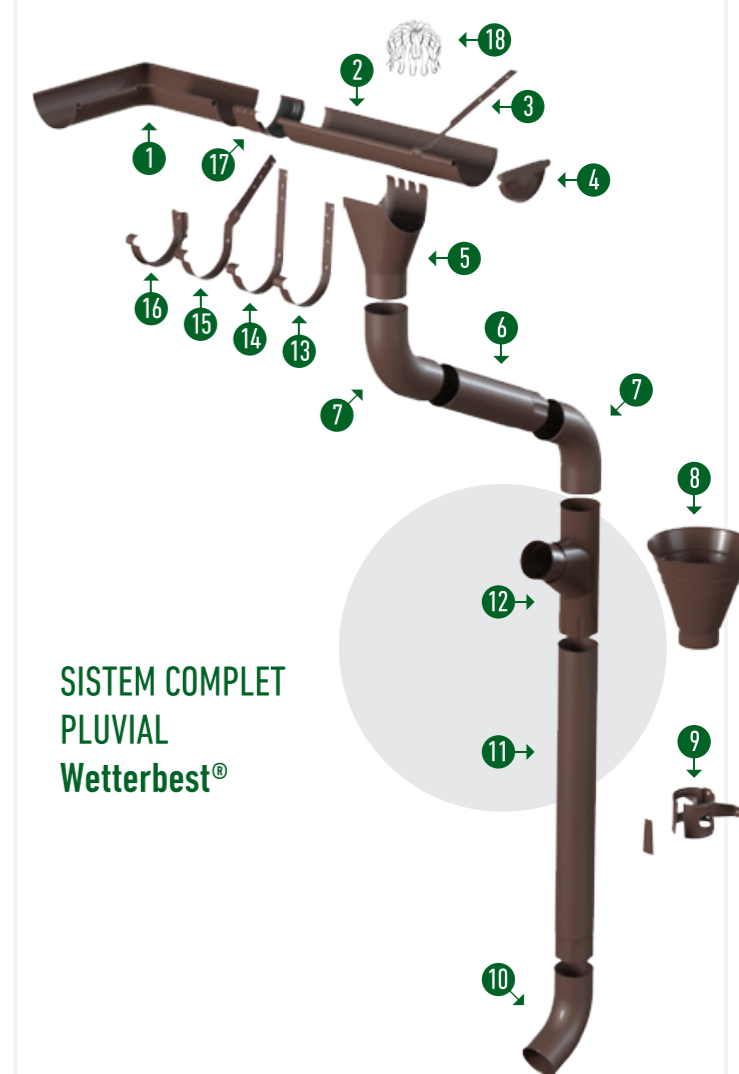

**SISTEM COMPLET
PLUVIAL
Wetterbest®**

1. Colțar Jgheab exterior/interior
2. Jgheab
3. Contracârlig
4. Capac jgheab
5. Racord jgheab-burlan
6. Prelungire burlan
7. Cot
8. Pâlnie colector
9. Colier burlan
10. Evacuare
11. Burlan
12. Ramificație burlan
13. Cârlig WTB 160
14. Cârlig WTB 210
15. Cârlig răsucit 210
16. Cârlig aplicat
17. Brățară jgheab
18. Parafrunzar

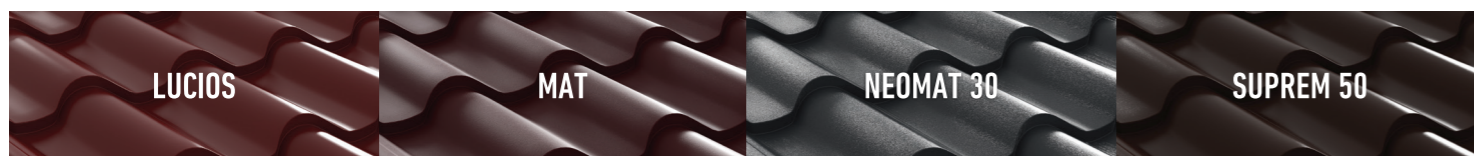

Pentru a vă asigura că utilizați cea mai recentă versiune, vă recomandăm să o descărcați de pe site-ul nostru: <https://www.wetterbest.ro/ro-ro/documentatii> sau scanând QR Code. Acest document nu conferă drepturi și poate suferi modificări. Ne rezervăm dreptul de a modifica documentul fără notificare prealabilă pentru a reflecta progrese sau îmbunătățiri.



SAGEAC METALIC
PERFORAT
Wetterbest®

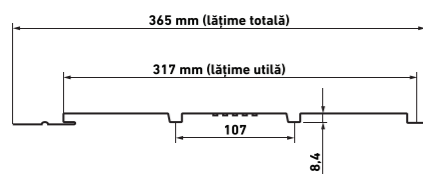
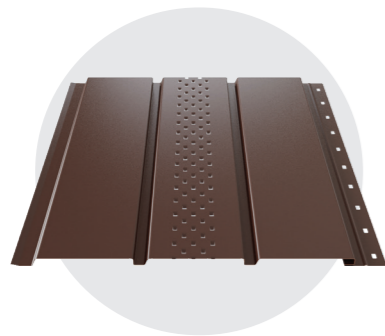

Lungime minimă:	400 mm
Lungime maximă:	3600 / 4000 mm

LAMBRIU
METALIC
Wetterbest®

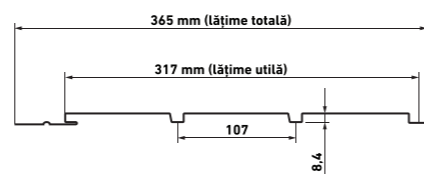

Lungime minimă:	400 mm
Lungime maximă:	3600 / 4000 mm

ȚIGLĂ METALICĂ
Wetterbest®
PLUS

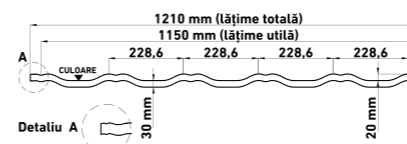
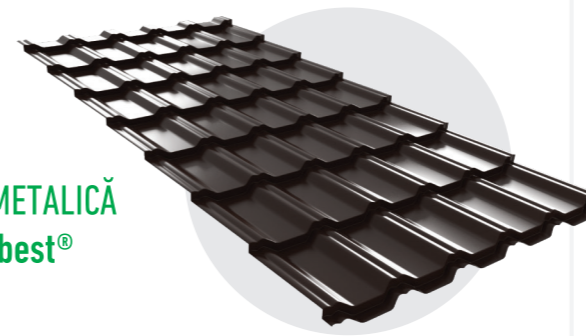

Înălțimea ondulei:	20 mm
Lățimea utilă:	1150 mm
Lungimea minimă:	430 mm
Lungimea maximă:	3930 mm
Distanța la șipcuire:	350 mm
Panta minimă a acoperișului:	14°

ȚIGLĂ METALICĂ
PANORAMA

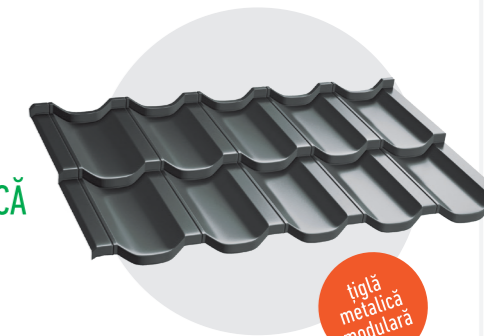

țiglă
metalică
modulară

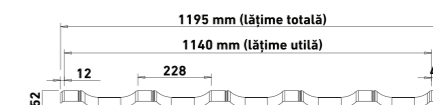

Înălțimea ondulei:	32 mm
Lățimea utilă:	1140 mm
Lungimea totală placă:	740 mm
Lungimea efectivă:	700 mm
Distanța la șipcuire:	350 mm
Panta minimă a acoperișului:	9°

ȘIPCĂ DE GARD
METALICĂ
SEMIROTUNDĂ
Wetterbest®

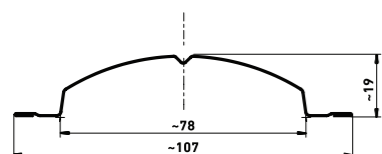
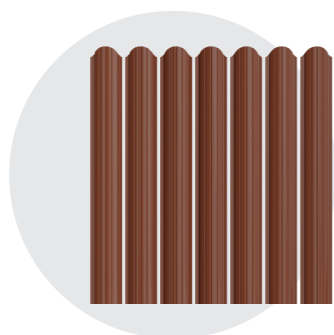

Înălțimea profilului:	19 mm
Lățimea șipcă:	107 mm
Lungimea minimă:	250 mm
Lungimea maximă:	3000 mm

ȘIPCĂ DE GARD
METALICĂ
DREAPTĂ
Wetterbest®

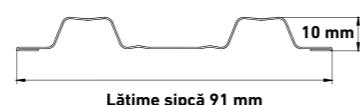
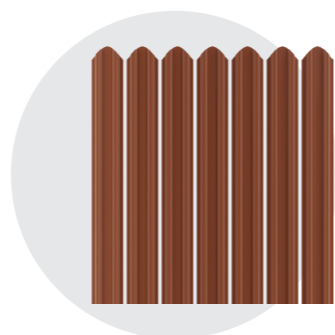

Înălțimea profilului:	10 mm
Lățimea șipcă:	91 mm
Lungimea minimă:	250 mm
Lungimea maximă:	3000 mm

TABLĂ CUTATĂ
Wetterbest®
W8

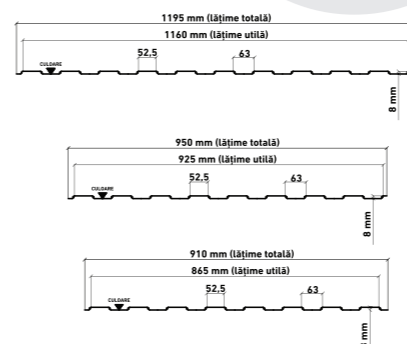

Înălțimea profilului:	8 mm
Lățimea utilă:	830/1160 mm
Lungimi panouri:	*în funcție de grosimea materialului lungimea panourilor poate varia de la 4000 mm până la 9000 mm

TABLĂ CUTATĂ
Wetterbest®
W10

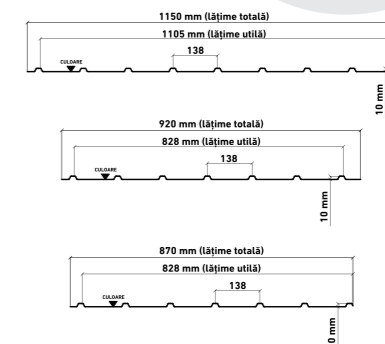
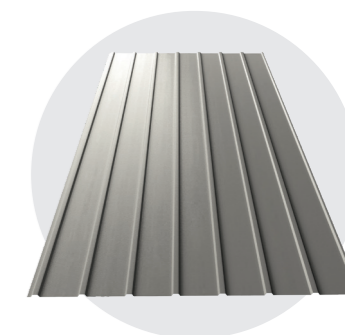

Înălțimea profilului:	10 mm
Lățimea utilă:	828/1105 mm
Lungimi panouri:	*în funcție de grosimea materialului lungimea panourilor poate varia de la 4000 mm până la 9000 mm



Scanați
codul pentru
informații
suplimentare

**TABLĂ CUTATĂ
Wetterbest®
W18**

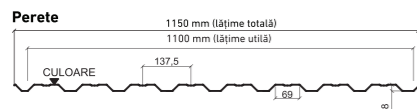
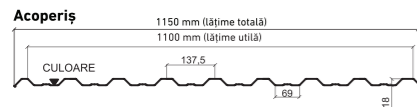
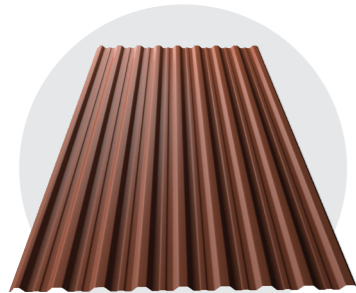

Înălțimea profilului:	18 mm
Lățimea utilă:	1100 mm
Lungimi panouri:	până la 12500 mm

**TABLĂ CUTATĂ
Wetterbest®
W35**

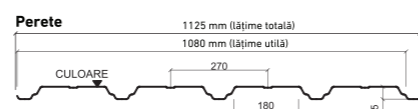
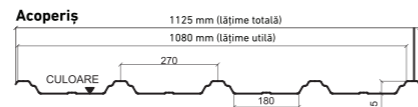
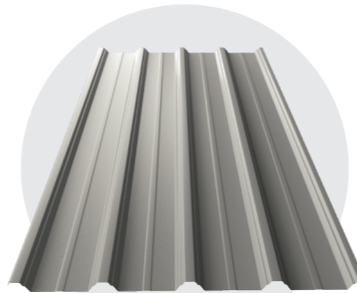

Înălțimea profilului:	35 mm
Lățimea utilă:	1080 mm
Lungimi panouri:	până la 12500 mm

**TABLĂ PROFILATĂ
JIS 35**

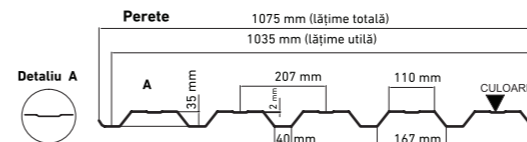
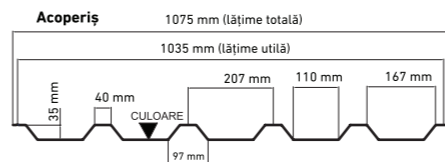
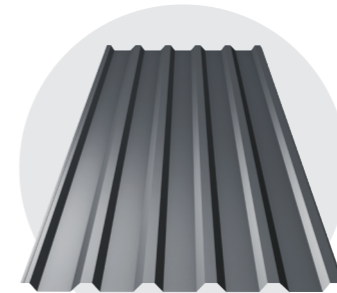

Înălțimea profilului:	35 mm
Lățimea utilă:	1035 mm
Lungimi panouri:	până la 13000 mm

**TABLĂ PROFILATĂ
JI 45**

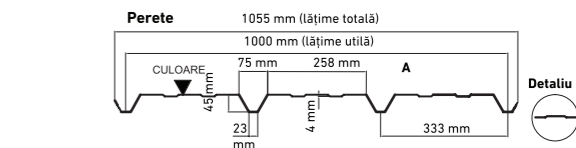
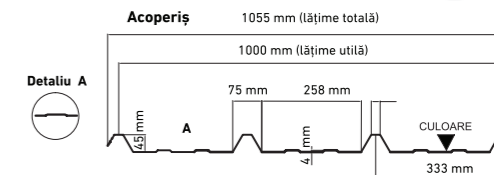
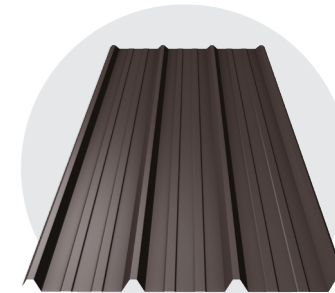

Înălțimea profilului:	45 mm
Lățimea utilă:	1000 mm
Lungimi panouri:	până la 12500 mm

**TABLĂ CUTATĂ
Wetterbest®
W60**

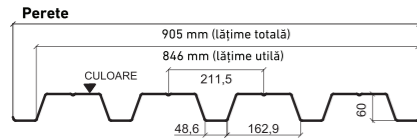
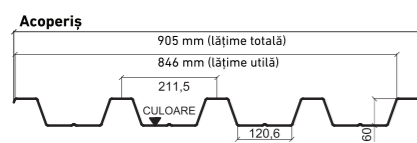
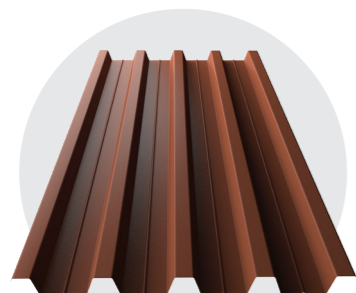

Înălțimea profilului:	60 mm
Lățimea utilă:	846 mm
Lungimi panouri:	până la 12500 mm

**TABLĂ PROFILATĂ
JIS 16.5**

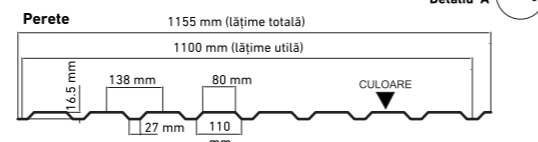
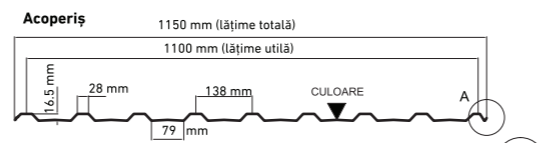
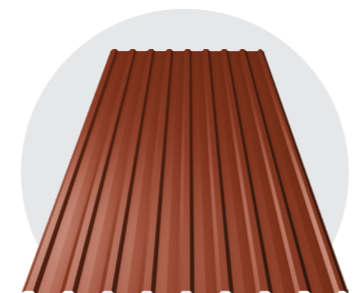

Înălțimea profilului:	16,5 mm
Lățimea utilă:	1100 mm
Lungimi panouri:	până la 12000 mm

**TABLĂ
PRE-FĂLȚUITĂ
Wetterbest®
CLICK**

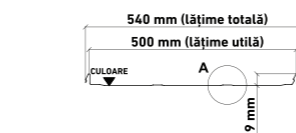
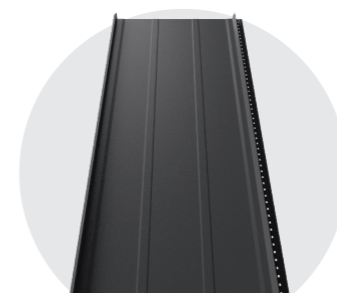

Înălțimea profilului:	29 mm
Lățimea utilă:	500 mm
Lungimea minimă:	800 mm
Lungimea maximă:	10000 mm
Panta minimă a acoperișului:	8°
* fără zone de intersecții și străpungeri	

**TABLĂ FĂLȚUITĂ
Wetterbest®
FALTZ**



Înălțimea profilului:	26 mm
Lățimea utilă:	410;535;540 mm
Lungimea minimă:	500 mm
Lungimea maximă:	8000 mm
Panta minimă a acoperișului:	3.5°

CULORI DISPONIBILE* RAL 3005 RAL 3009 RAL 3011 RAL 5010 RAL 6020 RAL 7016 RAL 7024 RAL 8004 RAL 8017 RAL 8019

RAL 9002 RAL 9005 RAL 9006 AluZn Zn Imitație lemn

* Culoarele nu sunt disponibile pentru toate produsele sau toate finisajele. Pentru a te asigura întotdeauna că alegi culoarea sau protecția potrivită pentru produse, cere paletarul de culori de la un reprezentant Wetterbest®.