

JORISIDE
THE STEEL FUTURE
CATALOGUS 2023
vanaf 15 juli

NL

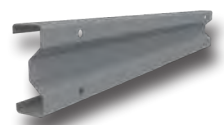
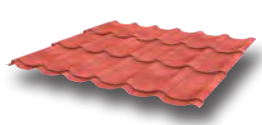
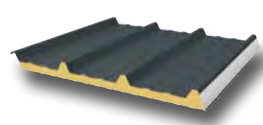
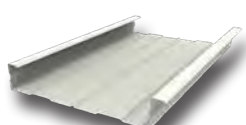
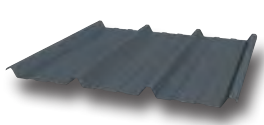

CATALOGUS 2023

Vanaf 15 juli 2023

De NV JORIS IDE is een begrip als fabrikant van stalen dak- en wandbekleding voor nieuwbouw en renovatie voor de agrarische sector, de doe-het-zelf branche, dakwerken en private woningbouw.

Onze jarenlange ervaring staat borg voor kwaliteit. Wij werken dan ook enkel met hoogwaardig constructiestaal, dat verzinkt en gecoat wordt om een lange levensduur te garanderen.

Door onze knowhow kunnen wij voor elk project een pasklare oplossing op maat aanbieden. Daartoe beschikken wij over een uitgebreid aanbod: profielplaten voor dak en wand, sandwichpanelen, dakpanplaten, permapan, verzinkte profielen, rails en toebehoren voor schuifpoorten.

Om een snelle levering te garanderen zijn een groot aantal producten uit voorraad leverbaar in standaardlengtes en standaardkleuren. (Zie volgend symbool )

Alle profielplaten, sandwichpanelen en dakpanplaten kunnen op maat en in diverse kleuren geproduceerd worden.

Iedere bestelling kan aan huis geleverd worden.

Onze commerciële dienst staat ter uwer beschikking voor de nodige technische informatie en adviseert u graag bij de juiste productkeuze.

De prijzen in deze catalogus zijn niet bindend en zijn exclusief 21% BTW, af fabriek.

De nv Joris Ide is niet verantwoordelijk voor eventuele drukfouten en/of eventuele afwijkingen tussen de afbeeldingen in deze catalogus en het uiteindelijke geleverde product. De nv Joris Ide behoudt zich het recht voor om op ieder moment de technische eigenschappen aan te passen zonder voorafgaandelijke kennisgeving. Om er zeker van te zijn dat u de laatste versie voor u heeft, nodigen wij u uit deze QR-code te scannen om de laatste versie via onze website www.jorisode.com op te halen.



DAK- EN WANDPROFIELEN 4

Jl 33-250-1000	6
Jl 45-333-1000	8
Jl 33-250-1000 Aquafix (Rubabsorb)	10
Jl 45-333-1000 Aquafix (Rubabsorb)	11
Jl 35-207-1035	12
Jl 25-267-1070 Wand	14
Jl 19-155-1090	16
Jl 18-076-988	18
Jl 25-115-1035	20
Jl 46-150-900	22
Jl 10-100-1100	25
Jl 37-250-1000	28
Jl 14-100-1000	29
Jl Vlakke plaat	31
Afwerkingsprofielen	32
Toepassingen	33
Vulstroken	34
Lichtstraten	35
Bevestigingsmateriaal	38
Dakdoorgang	42
Pijpdoorvoer 'Pipeco'	43
Gebruiksaanwijzingen	44
Montage profielen	45
Bevestiging	47

TECHNISCHE PROFIELEN 52

Jl 92-500	54
Jl 92-500 perfo	56
Jl 110-600 op aanvraag	58
Jl 110-600 Perfo op aanvraag	60
Jl 160-600 op aanvraag	62
Jl 160-600 Perfo op aanvraag	64

Jl 60-160-800	66
Jl 42-252-1010	70
Jl 42-252-1010 Perfo	71
Jl 85-280-1120	72
Jl 85-280-1120 Perfo op aanvraag	74
Jl 106-250-750	76
Jl 106-250-750 Perfo	78
Jl 113-320-960	80
Jl 113-320-960 Perfo op aanvraag	82
JID 137-310-930	84
JID 137-310-930 Perfo op aanvraag	86
Jl 153-280-840	88
Jl 153-280-840 Perfo op aanvraag	90
Jl 158-250-750	92
Jl 158-250-750 Perfo op aanvraag	94
Vulstroken	96

GEÏSOLEERDE PANELEN 100

Jl Eco PIR	102
Jl Roof Plus	104
Jl Roof PIR 1000	106
Jl Ondu Eco PIR	108
Jl Onduroof PIR	109
Jl Wall PIR	
1150 diktes 40/60 mm	110
1150 diktes 80/100 mm	112
1150 diktes 120/150/170/200/220 mm	114
Jl Wall 1000 VB PIR	
diktes 60/80/100/120/150 mm	116
Afwerkingsprofielen in PVC	118
Jl Vulcasteel Roof	120
Jl Vulcasteel Wall 1130	122
Jl Vulcasteel Wall 1000VB	124

Jl Thermorooft 20 Polycarb 45-333 ..	126
Jl Thermorooft 40 Polycarb 45-333 ..	128
Jl Thermorooft 30 Polycarb 33-250 ..	130
Jl Thermorooft toebehoren	132
Dubbele lichtstraat	134
Vulstroken	135
Isolatiebeschermingsprofiel	136
Montage geïsoleerde panelen	137

DAKPANPLATEN. 140

Jl 24-183-1100 Dakpan	142
Jl 24-183-1100 Dakpan Aquafix (Rubabsorb)	144
Jl Permapan PIR	146
Afwerkingsstukken	148
Montage	150

Jl SLATE / SIDINGS 1000VB PIR . 156

Jl Slate 1000VB PIR	158
Jl Sidings 1000VB PIR	159
Montage - wandtoepassing	160
Montage - daktoepassing	168
Legende	172
Accessoires	174

VERZINKTE PROFIELEN 176

Z-profiel	178
Sigma-profiel	180
Afstandhouders	181
Bevestigingsplaten	182
Bevestigingsplaten/Koppelstukken	183
Bretellen	184
Kale structuren	185
Verstelbare wand- en dakdoorgang	188

Bevestigingsprofielen	190
Ω-profiel	192
L-profiel 50/100/2	193
L-montage / Verbindingsprofiel 50/100/4	193
C 100	194
C 200	196
C 250	198
U-profiel	201
Plooiwerk Galva	202

IDERAIL 204

Model 20	205
Model 50	206
Model 250	207

JORISOLAR 208

Jorisolar roof solution rail	209
------------------------------------	-----

GOTEN 212

Goten in polyester	213
Goten in PVC	215

KLEURENKAART. 216

ALGEMENE VERKOOPSVOORWAARDEN . . 218



DAK- EN WANDPROFIELEN

Dé standaard voor elk dak en elke wand. Het aanbod van profielplaten is zo uitgebreid dat we een oplossing kunnen bieden voor vrijwel elke toepassing.

Kwaliteit op maat: dat staat altijd sterk.



Bij afwezigheid van specifieke instructies met betrekking tot de verwerking en/of montage, dient men de producten te verwerken en te monteren minstens in omstandigheden die overeenkomen met hetgeen algemeen aanvaard wordt of gangbaar is voor dergelijk type van producten.



Jl 33-250-1000	6	Lichtstraten	35
Jl 45-333-1000	8	Bevestigingsmateriaal	38
Jl 33-250-1000 Aquafix (Rubabsorb) .	10	Dakdoorgang	42
Jl 45-333-1000 Aquafix (Rubabsorb) .	11	Pijpdoorvoer 'Pipeco'	43
Jl 35-207-1035	12	Gebruiksaanwijzingen	44
Jl 25-267-1070 Wand	14	Montage profielen	45
Jl 19-155-1090	16	Bevestiging	47
Jl 18-076-988	18		
Jl 25-115-1035	20		
Jl 46-150-900	22		
Jl 10-100-1100	25		
Jl 37-250-1000	28		
Jl 14-100-1000	29		
Jl Vlakke plaat	31		
Afwerkingsprofielen	32		
Toepassingen	33		
Vulstroken	34		

DAK- EN WANDPROFIELEN

JI 33-250-1000

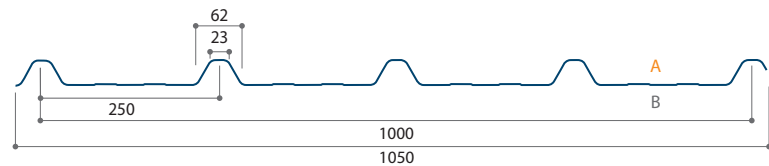
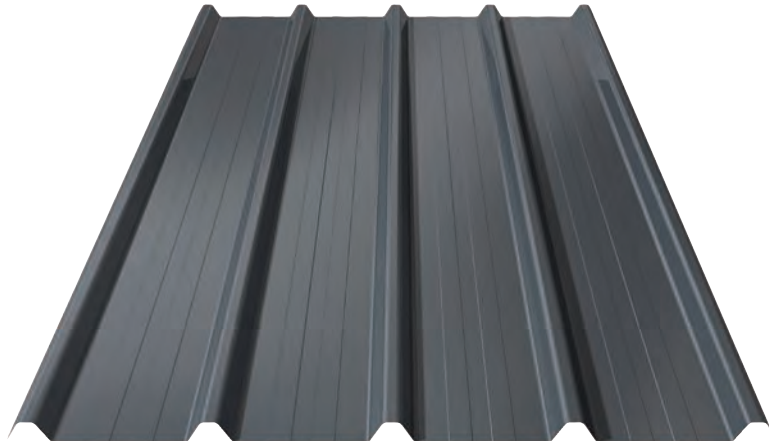
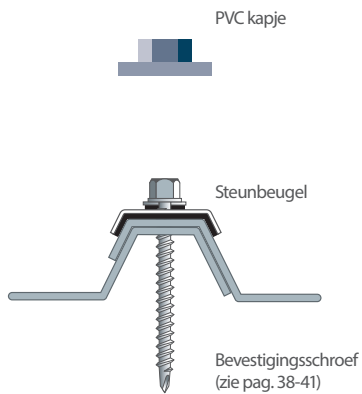

TOEPASSING

Dakbekleding

STANDAARDUITVOERINGEN

BESTELLING OP MAAT	KLEUR	DIKTE	PRIJS
Sendzimir verzinkt	Galva	0,60 mm	12,20 €/m ²
Polyester silicone 25μ	Standaardkleuren *	0,60 mm	13,95 €/m ²
Plastisol 200μ (HPS)	Standaardkleuren *	0,60 mm	16,45 €/m ²
PUR Ultra 60	Standaardkleuren *	0,60 mm	15,45 €/m ²



OPMERKINGEN

Minimum afname	Per kleur / dikte / lengte	3 platen
----------------	----------------------------	----------

 IN VOORRAAD	KLEUR	STOCKLENGTES	PRIJS
Polyester silicone 25μ	RAL 8019 Grey Brown **	2m, 2m50, 3m, 3m50, 4m, 4m50, 5m, 5m50, 6m, 6m50, 7m	13,95 €/m ²
Polyester silicone 25μ	RAL 7016 Anthracite Grey **	2m, 2m50, 3m, 3m50, 4m, 4m50, 5m, 5m50, 6m, 6m50, 7m	13,95 €/m ²
Overstock ***	In lichte kleuren en volgens beschikbaarheid	2m50, 3m, 3m50, 4m, 4m50, 5m, 5m50, 6m	11,95 €/m ²

* Dit profiel wordt standaard aan de A-zijde gelakt, [zie kleurenkaart op pagina 216-217](#).

** De afwerkingsprofielen zijn in RAL 8019, RAL 7016, RAL 9002 op voorraad.

*** Overstock = geen garantie op kleur, dikte of vorm.

STATISCHE EIGENSCHAPPEN

tN	GEWICHT	Mc,Rk,F	Mc,Rk,B	I _{eff}	Vw,Rk	Rw,Rk.B	Rw,Rk.A
mm	kg/m ²	kNm/m	kNm/m	cm ⁴ /m	kNm/m	kNm/m	kNm/m
0,60	5,86	0,94	0,87	9,06	23,61	9,47	4,08
0,75	7,32	1,27	1,23	11,46	34,36	15,07	6,53

OVERSPANNINGSTABEL -  VEILIGE NEERWAARTSE BELASTING (KN/M²)

AANTAL VELDEN	DIKTE	OVERSPANNING								
		m								
kg/m ²	mm	1,20	1,30	1,40	1,50	1,60	1,70	1,80	1,90	2,00
Enkelvelds L/250	0,60	3,38	2,66	2,13	1,73	1,43	1,19	1,00	0,85	0,73
	0,75	4,28	3,37	2,69	2,19	1,80	1,50	1,27	1,08	0,92
Tweevelds L/250	0,60	2,45	2,15	1,91	1,70	1,53	1,38	1,25	1,14	1,05
	0,75	3,66	3,20	2,83	2,52	2,26	2,04	1,85	1,68	1,54
Meervelds L/250	0,60	2,93	2,58	2,29	2,04	1,84	1,66	1,51	1,38	1,27
	0,75	4,38	3,84	3,40	3,04	2,73	2,46	2,23	2,04	1,75

 **Meest aangewezen gordingafstand: tussen 1,00 m en 1,50 m**

DAK- EN WANDPROFIELEN

Jl 45-333-1000

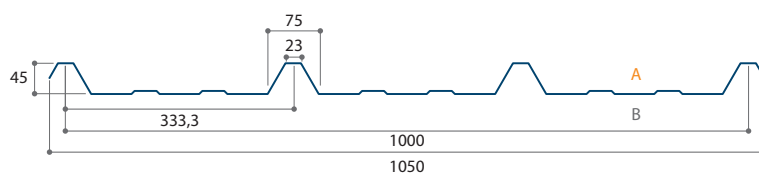
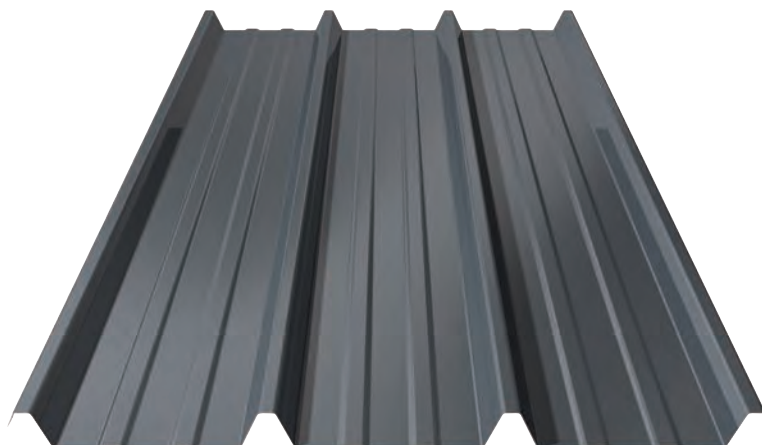
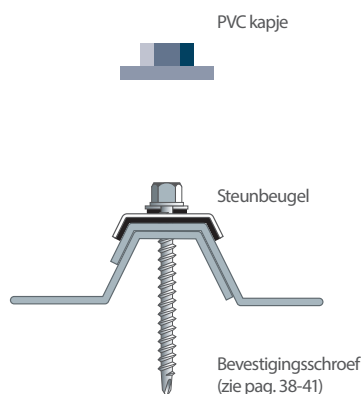

TOEPASSING

Dakbekleding

STANDAARDUITVOERINGEN

BESTELLING OP MAAT	KLEUR	DIKTE	PRIJS
Sendzimir verzinkt	Galva	0,60 mm	12,20 €/m ²
Polyester silicone 25μ	Standaardkleuren *	0,60 mm	13,95 €/m ²
Plastisol 200μ (HPS)	Standaardkleuren *	0,60 mm	16,45 €/m ²
PUR Ultra 60	Standaardkleuren *	0,60 mm	15,45 €/m ²



OPMERKINGEN

Instelkosten	Bij bestellingen van minder dan 50 m ²	+50,00 €
Minimum afname	Per kleur / dikte / lengte	3 platen

* Dit profiel wordt standaard aan de A-zijde gelakt, [zie kleurenkaart op pagina 216-217](#).

STATISCHE EIGENSCHAPPEN

tN	GEWICHT	Mc,Rk,F	Mc,Rk,B	I _{eff}	Vw,Rk	Rw,Rk.B	Rw,Rk.A
mm	kg/m ²	kNm/m	kNm/m	cm ⁴ /m	kNm/m	kNm/m	kNm/m
0,60	5,86	0,99	1,23	12,44	17,57	7,94	3,43
0,75	7,32	1,34	1,70	15,74	28,16	12,40	5,37

OVERSPANNINGSTABEL -  VEILIGE NEERWAARTSE BELASTING (KN/M²)

AANTAL VELDEN	DIKTE	OVERSPANNING								
		m								
kg/m ²	mm	1,20	1,30	1,40	1,50	1,60	1,70	1,80	1,90	2,00
Enkelvelds L/250	0,60	3,66	3,11	2,69	2,34	1,96	1,63	1,38	1,17	1,00
	0,75	4,95	4,22	3,64	3,01	2,48	2,07	1,74	1,48	1,27
Tweevelds L/250	0,60	2,62	2,33	2,09	1,88	1,70	1,55	1,42	1,31	1,20
	0,75	3,89	3,45	3,08	2,77	2,51	2,28	2,08	1,91	1,76
Meervelds L/250	0,60	3,09	2,76	2,47	2,23	2,03	1,85	1,69	1,56	1,44
	0,75	4,60	4,09	3,66	3,30	2,99	2,72	2,49	2,28	2,11

 **Meest aangewezen gordingafstand: tussen 1,00 m en 1,50 m**

DAK- EN WANDPROFIELEN

JI 33-250-1000 Aquafix (Rubabsorb)

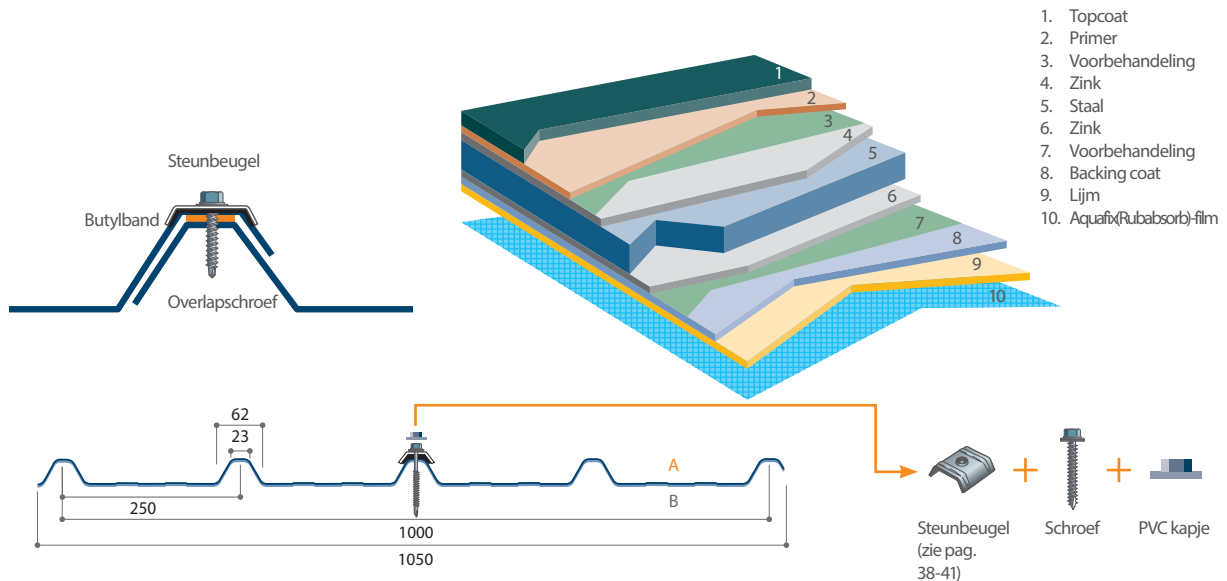

TOEPASSING

Absorberen van condens in een niet-geïsoleerd en geventileerd gebouw
Functionele gebouwen waar geen esthetische afwerking vereist is

STANDAARDUITVOERINGEN

BESTELLING OP MAAT	KLEUR	DIKTE	PRIJS
Kant A: polyester silicone 25 μ	RAL 7016 Anthracite Grey, RAL 8019 Grey Brown *	0,60 mm	16,45 €/m ²
Kant B: Aquafix (Rubabsorb)	film		
Vernis	1 kg		21,35 €/st
Butylband (18 x 4 mm)	10000 mm/rol		8,65 €/st



OPMERKINGEN

Instelkosten	Bij bestellingen van minder dan 50 m ²	+50,00 €
Minimum afname	Per kleur / dikte / lengte	3 platen

EIGENSCHAPPEN

Absorptievermogen	Minimum 400 g/m ²
Brandklasse	A2-s1, d0

Om een langdurige werking van de Aquafix (Rubabsorb)-film te garanderen is voldoende ventilatie vereist. Op die manier kan de film overdag opdrogen.

MONTAGE

Om te vermijden dat water omhoog kruipt door de capillariteit, is het noodzakelijk de Aquafix (Rubabsorb)-film te neutraliseren met een vernis en toe te passen op de volgende zones:

A = de zone onderaan het dak en alle uitstekende gedeeltes

B = de dwarse overlapzones

De breedte die met het vernis moet worden geneutraliseerd moet minimaal 200 mm zijn.

Om het vernis goed te kunnen aanbrengen, dient de plaat te worden platgelegd en droog te zijn.

De neutralisatie gebeurt door het vernis zorgvuldig aan te brengen tot verzadiging van de Aquafix (Rubabsorb)-film.

De aan te brengen hoeveelheid komt overeen met 1 pot voor 15 platen.

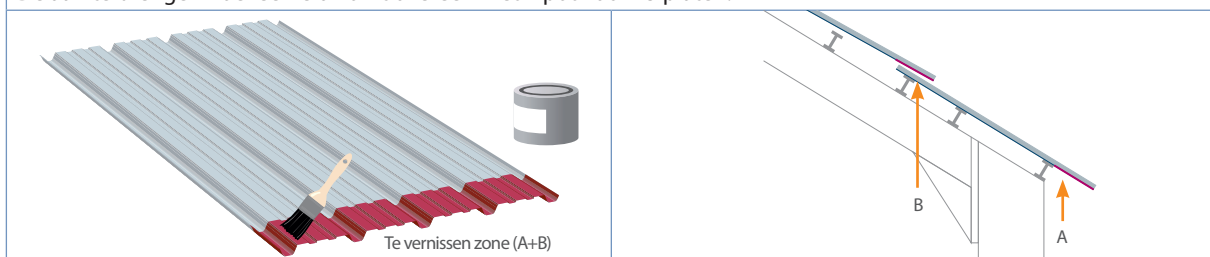

* Dit profiel wordt standaard aan de A-zijde gelakt, [zie kleurenkaart op pagina 216-217](#).

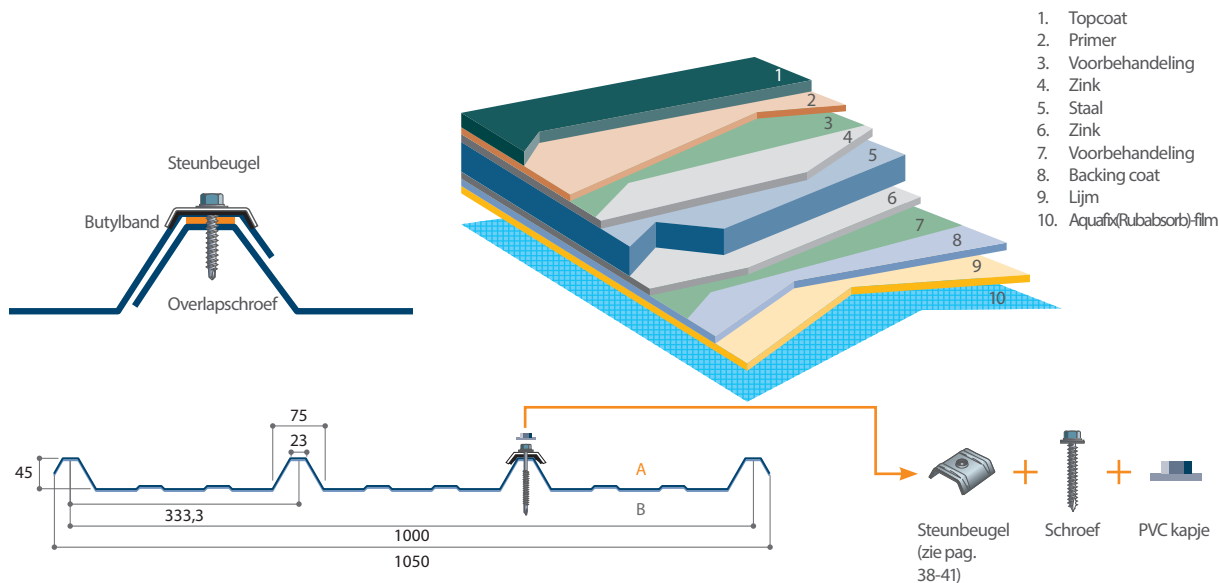

TOEPASSING

Absorberen van condens in een niet-geïsoleerd en geventileerd gebouw
Functionele gebouwen waar geen esthetische afwerking vereist is

STANDAARDUITVOERINGEN

BESTELLING OP MAAT	KLEUR	DIKTE	PRIJS
Kant A: polyester silicone 25µ	RAL 7016 Anthracite Grey, RAL 8019 Grey Brown *	0,60 mm	16,45 €/m ²
Kant B: Aquafix (Rubabsorb)	film		
Vernis	1 kg		21,35 €/st
Butylband (18 x 4 mm)	10000 mm/rol		8,65 €/st



OPMERKINGEN

Instelkosten	Bij bestellingen van minder dan 50 m ²	+50,00 €
Minimum afname	Per kleur / dikte / lengte	3 platen

EIGENSCHAPPEN

Absorptievermogen	Minimum 400 g/m ²
Brandklasse	A2-s1, d0

Om een langdurige werking van de Aquafix (Rubabsorb)-film te garanderen is voldoende ventilatie vereist. Op die manier kan de film overdag opdrogen.

MONTAGE

Om te vermijden dat water omhoog kruipt door de capillariteit, is het noodzakelijk de Aquafix (Rubabsorb)-film te neutraliseren met een vernis en toe te passen op de volgende zones:

A = de zone onderaan het dak en alle uitstekende gedeelten

B = de dwarse overlapzones

De breedte die met het vernis moet worden geneutraliseerd moet minimaal 200 mm zijn.

Om het vernis goed te kunnen aanbrengen, dient de plaat te worden platgelegd en droog te zijn.

De neutralisatie gebeurt door het vernis zorgvuldig aan te brengen tot verzadiging van de Aquafix (Rubabsorb)-film.

De aan te brengen hoeveelheid komt overeen met 1 pot voor 15 platen.

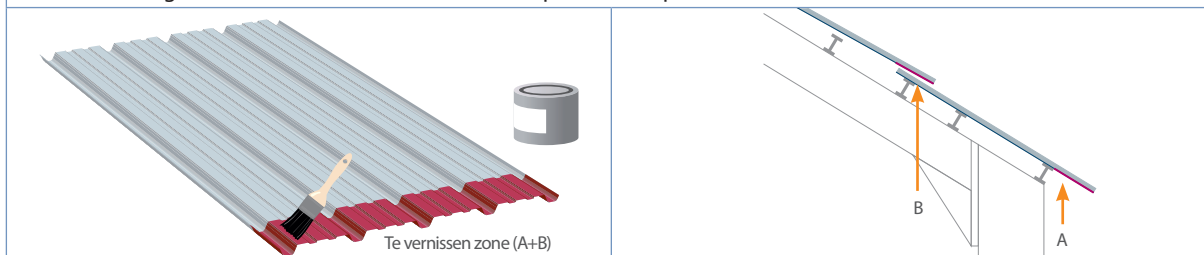

* Dit profiel wordt standaard aan de A-zijde gelakt, zie kleurenkaart op pagina 216-217.

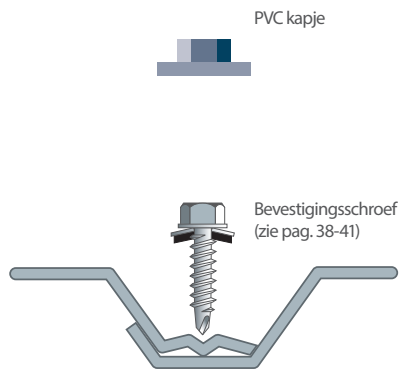

Een groefje in de rand van de plaat zorgt voor een perfecte aansluiting en geleiding van de schroeven.

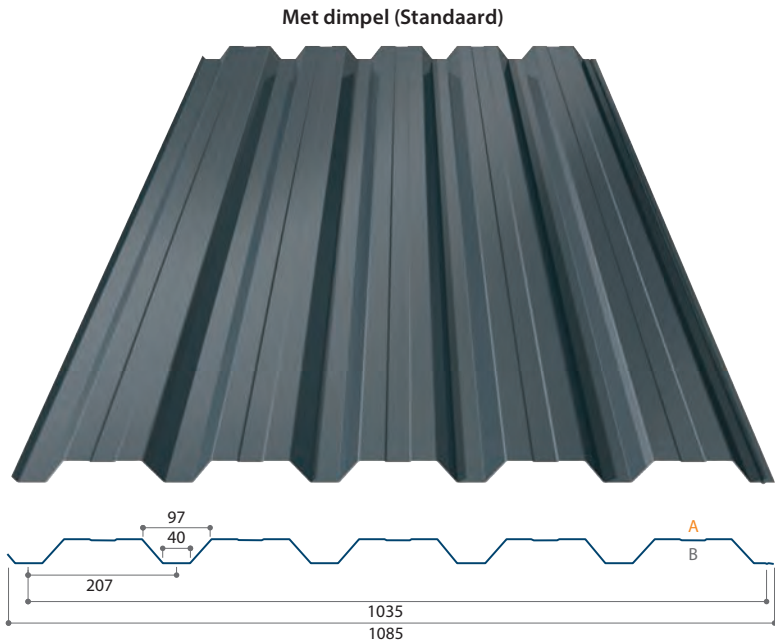

OPTIE: ZONDER DIMPEL (GEEN VERSTEVIING)

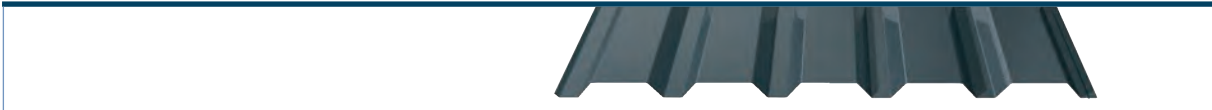

OPTIE: ZONDER DIMPEL MET VENTILATIE (GEEN VERSTEVIING)

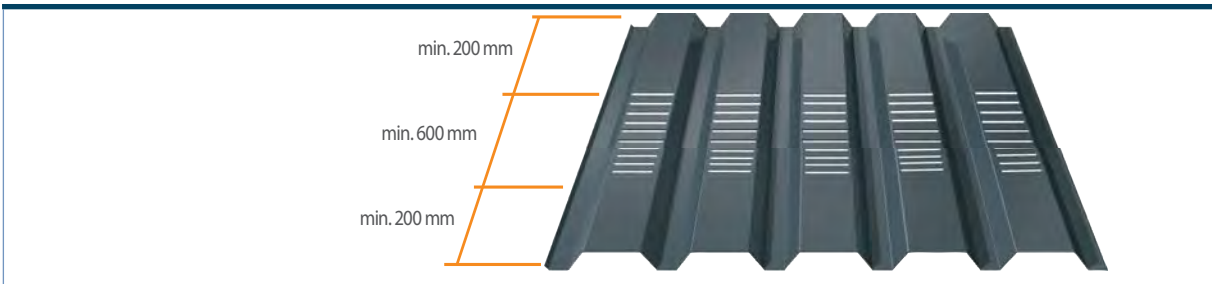

TOEPASSING

Wandbekleding / Dubbele wandbekleding (met binnendoos)

Standaard verticale plaatsing, maar kan eveneens horizontaal worden geplaatst

TOEPASSING VAN DE VENTILATIE

Wandbekleding met ventilatie naar de nok toe

De ventilatiesleuven zijn zo gevormd dat zij de toevoer van verse lucht toelaten zonder dat regen kan binnendringen. De hoeveelheid ventilatiesleuven wordt bepaald in functie van de gewenste ventilatie

Ideaal voor stallen en opslagloodsen waar goede luchtverversing belangrijk is

STANDAARDUITVOERINGEN

BESTELLING OP MAAT	KLEUR	DIKTE	PRIJS
Sendzimir verzinkt	Galva	0,60 mm	12,20 €/m ²
Polyester silicone 25μ	Standaardkleuren *	0,60 mm	13,95 €/m ²
Plastisol 200μ (HPS)	Standaardkleuren *	0,60 mm	16,45 €/m ²
PUR Ultra 60	Standaardkleuren *	0,60 mm	15,45 €/m ²
Optie ventilatie	Minimum plaatlengte 1000 mm, per 100 mm te verlengen		+4,25 €/m ²



OPMERKINGEN

Instelkosten	Bij bestellingen van minder dan 50 m ²	+50,00 €
Minimum afname	Per kleur / dikte / lengte	3 platen
Minimum lengte		1000 mm
Maximum lengte		10000 mm

* Dit profiel wordt standaard aan de A-zijde gelakt, [zie kleurenkaart op pagina 216-217](#).

 IN VOORRAAD	KLEUR	STOCKLENGTES	PRIJS
Plastisol 200μ (HPS)	Van Dyke Brown 08B29	2m, 2m50, 3m, 3m50, 4m, 4m50, 5m, 5m50, 6m	16,45 €/m ²

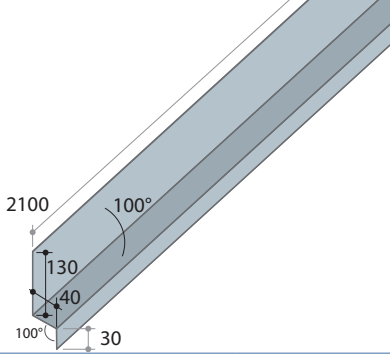
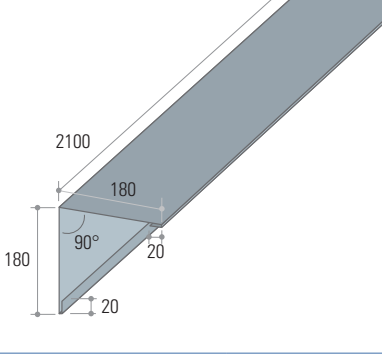
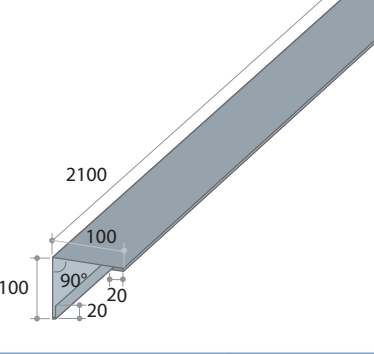
 IN VOORRAAD					
Afwerkingsprofielen in Plastisol 200μ (HPS) Van Dyke Brown 08B29					
					
Druiplijst	5,40 €/lm	Hoekplaat 180/180	10,30 €/lm	Hoekplaat 100/100	6,80 €/lm

 **OPMERKINGEN**
Maatwerk afwerkingsprofielen op aanvraag.

STATISCHE EIGENSCHAPPEN

tN	GEWICHT	Mc,Rk,F	Mc,Rk,B	I _{eff}	Vw,Rk	Rw,Rk.B	Rw,Rk.A
mm	kg/m ²	kNm/m	kNm/m	cm ⁴ /m	kNm/m	kNm/m	kNm/m
0,60	5,66	1,26	1,17	9,89	24,70	13,77	5,94
0,75	7,07	1,74	1,66	13,44	39,59	21,08	9,14

OVERSPANNINGSTABEL -  VEILIGE NEERWAARTSE BELASTING (KN/M²)

AANTAL VELDEN	DIKTE	OVERSPANNING								
		m								
kg/m ²	mm	1,20	1,30	1,40	1,50	1,60	1,70	1,80	1,90	2,00
Enkelvelds L/250	0,60	3,69	2,90	2,33	1,89	1,56	1,30	1,09	0,93	0,80
	0,75	5,02	3,95	3,16	2,57	2,12	1,76	1,49	1,26	1,08
Tweevelds L/250	0,60	3,42	3,00	2,65	2,36	2,12	1,91	1,73	1,58	1,44
	0,75	5,01	4,39	3,87	3,45	3,09	2,78	2,52	2,29	2,10
Meervelds L/250	0,60	4,09	3,59	3,18	2,84	2,55	2,31	2,07	1,76	1,51
	0,75	6,00	5,27	4,66	4,16	3,73	3,34	2,81	2,39	2,05

 **Meest aangewezen gordingafstand: tussen 1,00 m en 1,50 m**
De waarden van de overspanningstabel zijn enkel geldig voor de profielen zonder ventilatie en met versteviging.

DAK- EN WANDPROFIELEN

JI 25-267-1070 Wand

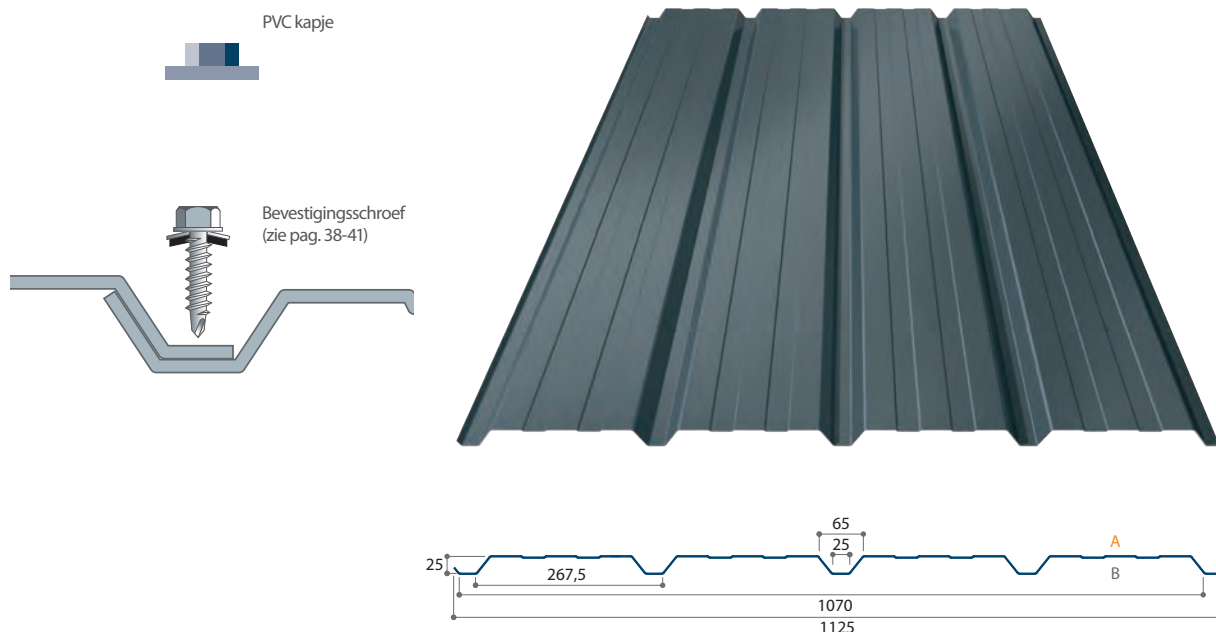

TOEPASSING

Wandbekleding

Standaard verticale plaatsing, maar kan eveneens horizontaal worden geplaatst

STANDAARDUITVOERINGEN

BESTELLING OP MAAT	KLEUR	DIKTE	PRIJS
Sendzimir verzinkt	Galva	0,60 mm	12,20 €/m ²
Polyester silicone 25μ	Standaardkleuren *	0,60 mm	13,95 €/m ²
Plastisol 200μ (HPS)	Standaardkleuren *	0,60 mm	16,45 €/m ²
PUR Ultra 60	Standaardkleuren *	0,60 mm	15,45 €/m ²



OPMERKINGEN

Instelkosten	Bij bestellingen van minder dan 50 m ²	+50,00 €
Minimum afname	Per kleur / dikte / lengte	3 platen
Maximum lengte		10000 mm

* Dit profiel wordt standaard aan de A-zijde gelakt, [zie kleurenkaart op pagina 216-217](#).

STATISCHE EIGENSCHAPPEN

tN	GEWICHT	Mc,Rk,F	Mc,Rk,B	I _{eff}	Vw,Rk	Rw,Rk.B	Rw,Rk.A
mm	kg/m ²	kNm/m	kNm/m	cm ⁴ /m	kNm/m	kNm/m	kNm/m
0,60	5,47	0,81	0,56	4,23	18,67	10,75	4,64
0,75	6,84	1,09	0,79	5,36	23,64	16,45	7,13

OVERSPANNINGSTABEL -  VEILIGE NEERWAARTSE BELASTING (KN/M²)

AANTAL VELDEN	DIKTE	OVERSPANNING								
		m								
kg/m ²	mm	1,20	1,30	1,40	1,50	1,60	1,70	1,80	1,90	2,00
Enkelvelds L/250	0,60	2,50	2,13	1,83	1,60	1,40	1,24	1,04	0,89	0,76
	0,75	3,66	3,11	2,69	2,34	1,96	1,63	1,38	1,17	1,00
Tweevelds L/250	0,60	1,85	1,65	1,48	1,34	1,21	1,11	1,02	0,93	0,86
	0,75	2,62	2,33	2,09	1,88	1,70	1,55	1,42	1,31	1,20
Meervelds L/250	0,60	2,18	1,95	1,75	1,58	1,44	1,32	1,21	1,11	1,03
	0,75	3,09	2,76	2,47	2,23	2,03	1,85	1,69	1,56	1,44

 Meest aangewezen gordingafstand: tussen 1,00 m en 1,50 m

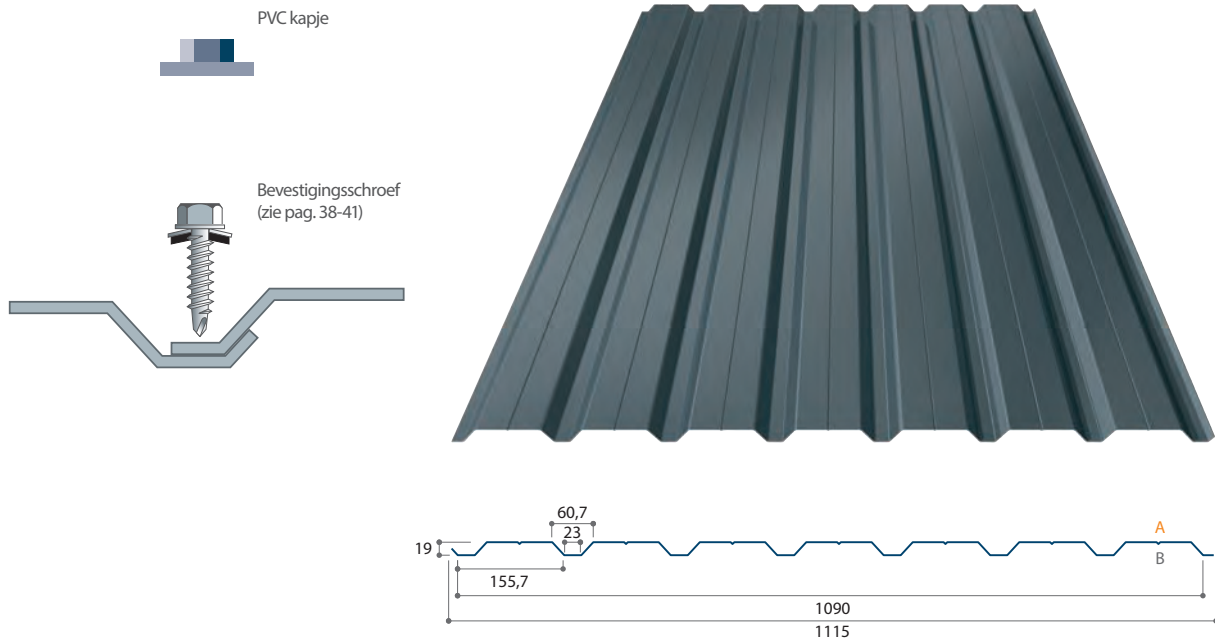

TOEPASSING

Wandbekleding

Standaard verticale plaatsing, maar kan eveneens horizontaal worden geplaatst

STANDAARDUITVOERINGEN

BESTELLING OP MAAT	KLEUR	DIKTE	PRIJS
Polyester silicone 25μ	Standaardkleuren *	0,60 mm	13,95 €/m ²
Plastisol 200μ (HPS)	Standaardkleuren *	0,60 mm	16,45 €/m ²
PUR Ultra 60	Standaardkleuren *	0,60 mm	15,45 €/m ²



OPMERKINGEN

Instelkosten	Bij bestellingen van minder dan 50 m ²	+50,00 €
Minimum afname	Per kleur / dikte / lengte	3 platen
Maximum lengte		10000 mm



IN VOORRAAD

	KLEUR	STOCKLENGTES	PRIJS
Plastisol 200μ (HPS)	Anthracite Grey 924	2m, 2m50, 3m, 3m50, 4m, 4m50, 5m, 5m50, 6m	16,45 €/m ²

* Dit profiel wordt standaard aan de A-zijde gelakt, [zie kleurenkaart op pagina 216-217](#).

IN VOORRAAD					
Afwerkingsprofielen in Plastisol 200 μ (HPS) Anthracite Grey 924					
	Druiplijst	5,40 €/lm		Hoekplaat 180/180	10,30 €/lm
				Hoekplaat 100/100	6,80 €/lm

OPMERKINGEN
Maatwerk afwerkingsprofielen op aanvraag.

STATISCHE EIGENSCHAPPEN

tN	GEWICHT	Mc,Rk,F	Mc,Rk,B	I _{eff}	Vw,Rk	Rw,Rk.B	Rw,Rk.A
mm	kg/m ²	kNm/m	kNm/m	cm ⁴ /m	kNm/m	kNm/m	kNm/m
0,60	5,37	0,70	0,70	3,30	24,43	18,00	7,76
0,75	6,72	0,97	0,98	4,18	30,93	27,54	11,94

OVERSPANNINGSTABEL - VEILIGE NEERWAARTSE BELASTING (KN/M²)

AANTAL VELDEN	DIKTE	OVERSPANNING								
		m								
kg/m ²	mm	1,20	1,30	1,40	1,50	1,60	1,70	1,80	1,90	2,00
Enkelvelds L/250	0,60	1,23	0,97	0,78	0,63	0,52	0,43	0,37	0,31	0,27
	0,75	1,56	1,23	0,98	0,80	0,66	0,55	0,46	0,39	0,34
Tweevelds L/250	0,60	2,59	2,21	1,87	1,52	1,25	1,04	0,88	0,75	0,64
	0,75	3,63	2,96	2,37	1,92	1,59	1,32	1,11	0,95	0,81
Meervelds L/250	0,60	2,33	1,83	1,47	1,19	0,98	0,82	0,69	0,59	0,50
	0,75	2,95	2,32	1,86	1,51	1,25	1,04	0,87	0,74	0,64

Meest aangewezen gordingafstand: tussen 1,00 m en 1,50 m

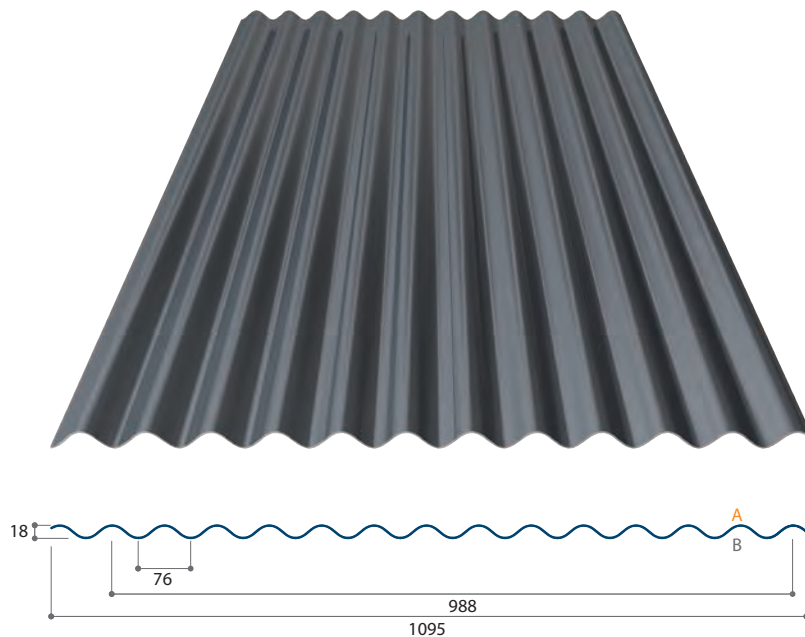

TOEPASSING

Buitenplaat voor geïsoleerde dubbele wand (met binnendoos) of dak

Horizontale of verticale wandbekleding

Wand: nuttige breedte bij montage overlap 1 golf = 988 mm

Dak: nuttige breedte bij montage overlap 2 golven = 912 mm

STANDAARDUITVOERINGEN

BESTELLING OP MAAT	KLEUR	DIKTE	PRIJS
Sendzimir verzinkt	Galva	0,60 mm	13,45 €/m ²
Polyester silicone 25μ	Standaardkleuren *	0,60 mm	15,20 €/m ²
Plastisol 200μ (HPS)	Standaardkleuren *	0,60 mm	17,70 €/m ²
PUR Ultra 60	Standaardkleuren *	0,60 mm	16,70 €/m ²
Beschermfolie	Noodzakelijk bij Polyester 25μ en PUR Ultra 60	MEERPRIJS	+ 0,50 €/m ²



OPMERKINGEN

Instelkosten	Bij bestellingen van minder dan 50 m ²	+50,00 €
Minimum afname	Per kleur / dikte / lengte	3 platen
Maximum lengte		8000 mm



OVERSTOCK ** IN VOORRAAD

	KLEUR	STOCKLENGTES	PRIJS
Sendzimir verzinkt	Galva	2m, 2m50, 3m, 3m50, 4m NUTTIGE BREEDTE 836/760 MM	9,70 €/lm
Polyester silicone 25μ	Wit	2m, 2m50, 3m, 3m50, 4m NUTTIGE BREEDTE 836/760 MM	10,70 €/lm

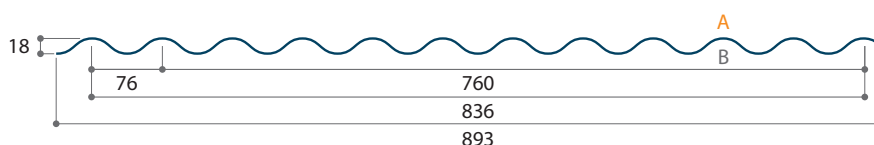

* Dit profiel wordt standaard aan de A-zijde gelakt, **zie kleurenkaart op pagina 216-217.**

** Overstock = geen garantie op kleur, dikte of vorm.

STATISCHE EIGENSCHAPPEN

NOMINALE DIKTE	GEWICHT	MAXIMAAL VELDMOMENT	MAX. STEUNPUNT MOMENT	I	W	OPLEGREACTIE
mm	kg/m ²	kg.m	kg.m	cm ⁴	cm ³	kg
0,60	5,93	75,00	75,00	3,60	4,02	2105
0,75	7,41	89,30	89,30	4,30	4,79	3194

OVERSPANNINGSTABEL

BELASTING	DIKTE	GORDINGAFSTAND				GORDINGAFSTAND			
		m				m			
kg/m ²	mm	DOORBUIGING				DOORBUIGING			
		L/150	L/200	L/250	L/300	L/150	L/200	L/250	L/300
60	0,60	1,86	1,69	1,57	1,48	2,49	2,27	2,10	1,98
	0,75	1,98	1,79	1,66	1,57	2,65	2,40	2,23	2,10
80	0,60	1,69	1,54	1,43	1,34	2,27	2,06	1,91	1,80
	0,75	1,79	1,63	1,51	1,42	2,40	2,18	2,03	1,91
100	0,60	1,57	1,43	1,32	1,25	2,10	1,91	1,77	1,67
	0,75	1,66	1,51	1,40	1,32	2,23	2,03	1,88	1,77
120	0,60	1,48	1,34	1,25	1,17	1,98	1,80	1,67	1,57
	0,75	1,57	1,42	1,32	1,24	2,10	1,91	1,77	1,67
150	0,60	1,37	1,25	1,16	1,09	1,84	1,67	1,55	1,46
	0,75	1,46	1,32	1,23	1,15	1,95	1,77	1,64	1,55

⚠ Meest aangewezen gordingafstand: tussen 1,00 m en 1,50 m

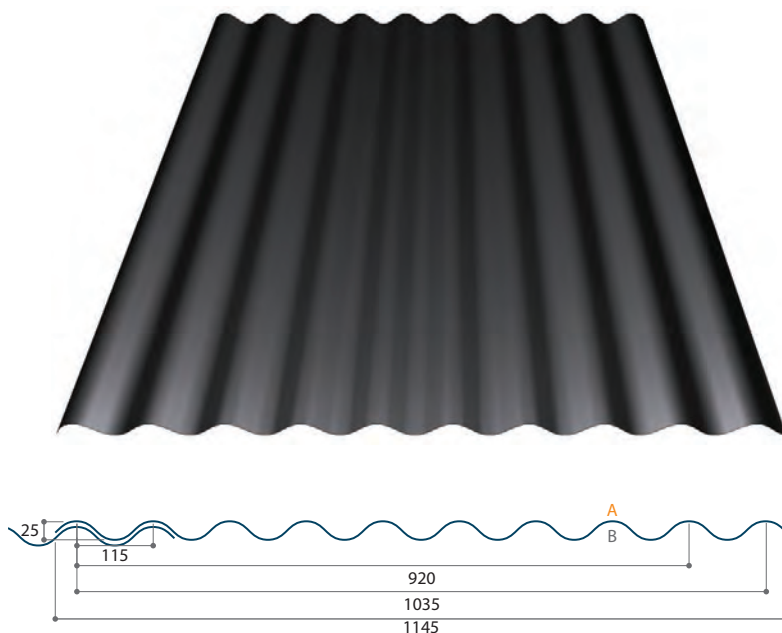

TOEPASSING

Buitenplaat voor geïsoleerde dubbele wand (met binnendoos) of dak
Horizontale of verticale wandbekleding
Wand: nuttige breedte bij montage overlap 1 golf = 1035 mm
Dak: nuttige breedte bij montage overlap 2 golven = 920 mm

STANDAARDUITVOERINGEN

BESTELLING OP MAAT	KLEUR	DIKTE	PRIJS
Polyester silicone 25 μ	Standaardkleuren *	0,60 mm	15,20 €/m ²
Plastisol 200 μ (HPS)	Standaardkleuren *	0,60 mm	17,70 €/m ²
PUR Ultra 60	Standaardkleuren *	0,60 mm	16,70 €/m ²
Beschermfolie	Noodzakelijk bij Polyester 25 μ en PUR Ultra 60 MEERPRIJS		+ 0,50 €/m ²



OPMERKINGEN

Instelkosten	Bij bestellingen van minder dan 50 m ²	+50,00 €
Minimum afname	Per kleur / dikte / lengte	3 platen
Maximum lengte		10000 mm

* Dit profiel wordt standaard aan de A-zijde gelakt, [zie kleurenkaart op pagina 216-217](#).

STATISCHE EIGENSCHAPPEN

NOMINALE DIKTE	GEWICHT	MAXIMAAL VELDMOMENT	MAX. STEUNPUNT MOMENT	I	W	OPLEGREACTIE
mm	kg/m ²	kg.m	kg.m	cm ⁴	cm ³	kg
0,60	5,68	75,00	75,00	3,60	4,02	2105
0,75	7,09	89,30	89,30	4,30	4,79	3194

OVERSPANNINGSTABEL

BELASTING	DIKTE	GORDINGAFSTAND				GORDINGAFSTAND			
		m				m			
kg/m ²	mm	DOORBUIGING				DOORBUIGING			
		L/150	L/200	L/250	L/300	L/150	L/200	L/250	L/300
60	0,60	1,86	1,69	1,57	1,48	2,49	2,27	2,10	1,98
	0,75	1,98	1,79	1,66	1,57	2,65	2,40	2,23	2,10
80	0,60	1,69	1,54	1,43	1,34	2,27	2,06	1,91	1,80
	0,75	1,79	1,63	1,51	1,42	2,40	2,18	2,03	1,91
100	0,60	1,57	1,43	1,32	1,25	2,10	1,91	1,77	1,67
	0,75	1,66	1,51	1,40	1,32	2,23	2,03	1,88	1,77
120	0,60	1,48	1,34	1,25	1,17	1,98	1,80	1,67	1,57
	0,75	1,57	1,42	1,32	1,24	2,10	1,91	1,77	1,67
150	0,60	1,37	1,25	1,16	1,09	1,84	1,67	1,55	1,46
	0,75	1,46	1,32	1,23	1,15	1,95	1,77	1,64	1,55

! Meest aangewezen gordingafstand: tussen 1,00 m en 1,50 m

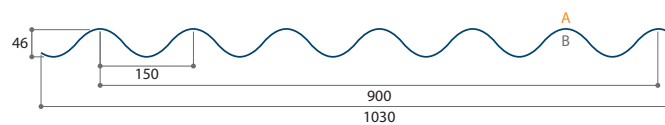
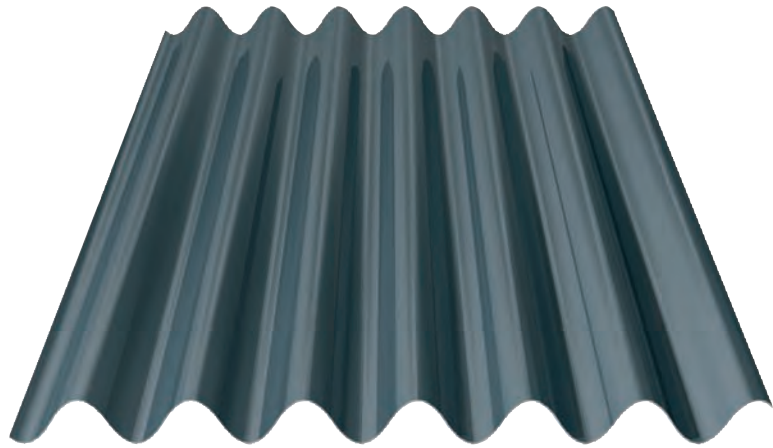

WANDBEKLEDING	DAKBEKLEDING

TOEPASSING

Buitenplaat voor geïsoleerde dubbele wand (met binnendoos)

Horizontale of verticale wandbekleding

Dakbekleding

STANDAARDUITVOERINGEN

BESTELLING OP MAAT	KLEUR	DIKTE	PRIJS
Polyester silicone 25μ	RAL 9010, 9002, 1015, 6011, 5008, 8012, 7035, 7012, 7016, 9006, 9007 *	0,75 mm	16,95 €/m ²
PUR Ultra 60	RAL 9006, 9007, 7016 *	0,75 mm	18,45 €/m ²
Beschermfolie	Noodzakelijk bij Polyester 25μ en PUR Ultra 60 MEERPRIJS		+ 0,50 €/m ²

OPMERKINGEN		
Instelkosten	Bij bestellingen van minder dan 100 m ²	+100,00 €
Minimum afname	Per kleur / dikte / lengte	3 platen
Minimum lengte		1500 mm
Maximum lengte		10000 mm

* Dit profiel wordt standaard aan de A-zijde gelakt, [zie kleurenkaart op pagina 216-217](#).

STATISCHE EIGENSCHAPPEN

NOMINALE DIKTE	GEWICHT	MAXIMAAL VELDMOMENT	MAX. STEUN-PUNT MOMENT	I	W	OPLEGREACTIE
mm	kg/m ²	kg.m	kg.m	cm ⁴	cm ³	kg
0,75	8,13	207	207	25	11,09	1364

OVERSPANNINGSTABEL

BELASTING kg/m ²	DIKTE mm	GORDINGAFSTAND m				GORDINGAFSTAND m			
		DOORBUIGING				DOORBUIGING			
		L/150	L/200	L/250	L/300	L/150	L/200	L/250	L/300
60	0,75	3,55	3,25	3,00	2,80	4,75	4,30	4,00	3,80
80	0,75	3,25	2,95	2,70	2,55	4,30	3,95	3,65	3,45
100	0,75	3,00	2,70	2,55	2,40	4,00	3,65	3,40	3,20

 Meest aangewezen gordingafstand: tussen 1,00 m en 1,50 m

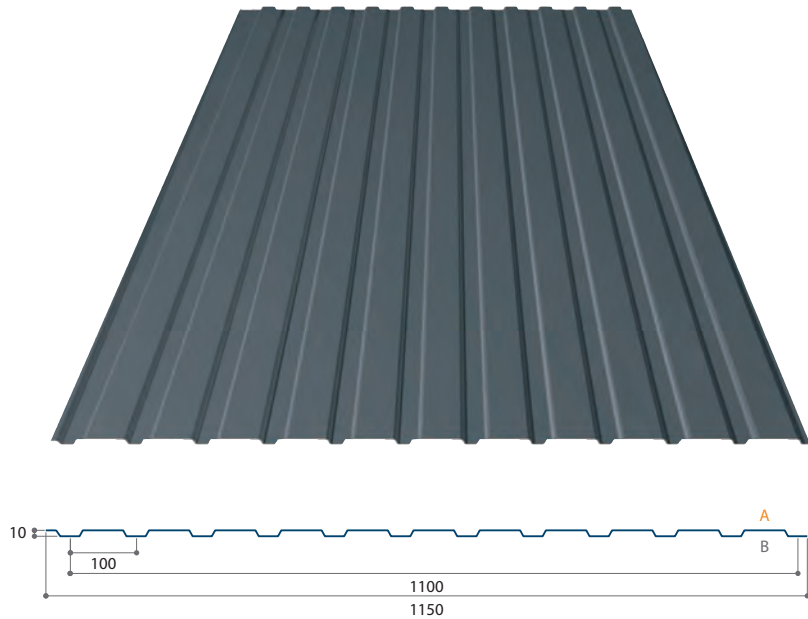

TOEPASSING

Profiel voor poorten en deuren

STANDAARDUITVOERING

BESTELLING OP MAAT	KLEUR	DIKTE	PRIJS**
Polyester silicone 25 μ	Standaardkleuren *	0,60 mm	15,70 €/m ²
Plastisol 200 μ (HPS)	Standaardkleuren *	0,60 mm	18,20 €/m ²
PUR Ultra 60	Standaardkleuren *	0,60 mm	17,20 €/m ²



OPMERKINGEN

Instelkosten	Bij bestellingen van minder dan 50 m ²	+50,00 €
Minimum afname	Per kleur / dikte / lengte	3 platen
Minimum lengte		1000 mm
Maximum lengte		4000 mm

STATISCHE EIGENSCHAPPEN

NOMINALE DIKTE	GEWICHT
mm	kg/m ²
0,60	5,32

Meest aangewezen gordingafstand: 1,00 m

* Dit profiel wordt standaard aan de A-zijde gelakt, [zie kleurenkaart op pagina 216-217](#).

** Prijs inclusief beschermfolie.



A series of horizontal dotted lines for writing, spanning the width of the page.

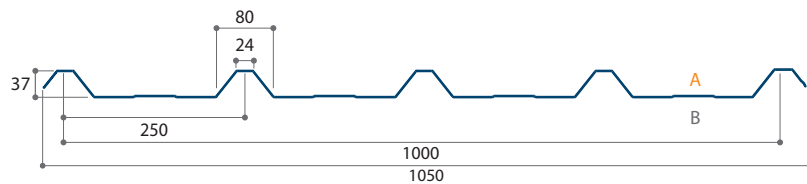
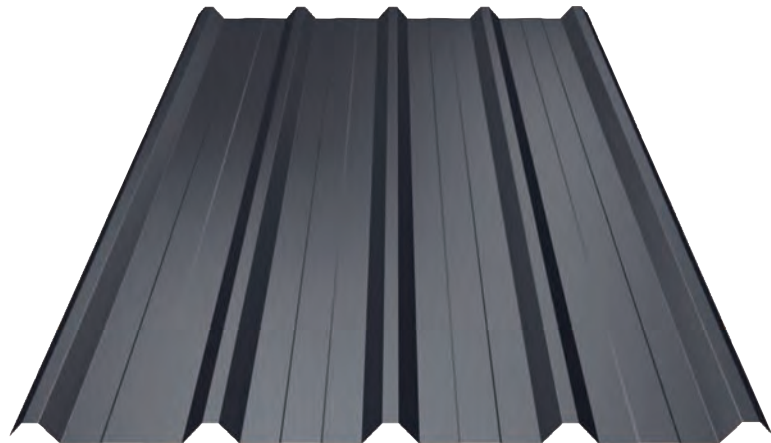
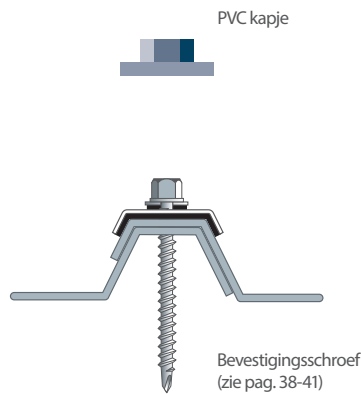

TOEPASSING

Dakbekleding

STANDAARDUITVOERINGEN

BESTELLING OP MAAT	KLEUR	DIKTE	PRIJS
Sendzimir verzinkt	Galva	0,60 mm	12,20 €/m ²
Polyester silicone 25μ	Standaardkleuren *	0,60 mm	13,95 €/m ²
Plastisol 200μ (HPS)	Standaardkleuren *	0,60 mm	16,45 €/m ²
PUR Ultra 60	Standaardkleuren *	0,60 mm	15,45 €/m ²



OPMERKINGEN

Minimum afname	Per kleur / dikte / lengte	3 platen
----------------	----------------------------	----------

STATISCHE EIGENSCHAPPEN

tN	GEWICHT	Mc,Rk,F	Mc,Rk,B	I _{eff}	Vw,Rk	Rw,Rk,B	Rw,Rk,A
mm	kg/m ²	kNm/m	kNm/m	cm ⁴ /m	kNm/m	kNm/m	kNm/m
0,60	5,86	1,10	1,31	10,86	21,55	11,12	5,55
0,75	7,32	1,51	1,79	13,75	34,54	14,46	8,41

OVERSPANNINGSTABEL - VEILIGE NEERWAARTSE BELASTING (KN/M²)

AANTAL VELDEN	DIKTE	OVERSPANNING								
		m								
kg/m ²	mm	1,20	1,30	1,40	1,50	1,60	1,70	1,80	1,90	2,00
Enkelvelds L/250	0,60	4,05	3,19	2,55	2,08	1,71	1,43	1,20	1,02	0,88
	0,75	5,13	4,04	3,23	2,63	2,17	1,81	1,52	1,29	1,11
Tweevelds L/250	0,60	3,26	2,88	2,57	2,30	2,08	1,88	1,71	1,57	1,44
	0,75	4,34	3,84	3,42	3,07	2,77	2,52	2,29	2,10	1,93
Meervelds L/250	0,60	3,87	3,43	3,06	2,75	2,48	2,25	2,06	1,88	1,66
	0,75	5,15	4,56	4,07	3,66	3,31	3,01	2,75	2,45	2,10

Meest aangewezen gordingafstand: tussen 1,00 m en 1,50 m

* Dit profiel wordt standaard aan de A-zijde gelakt, zie kleurenkaart op pagina 216-217.

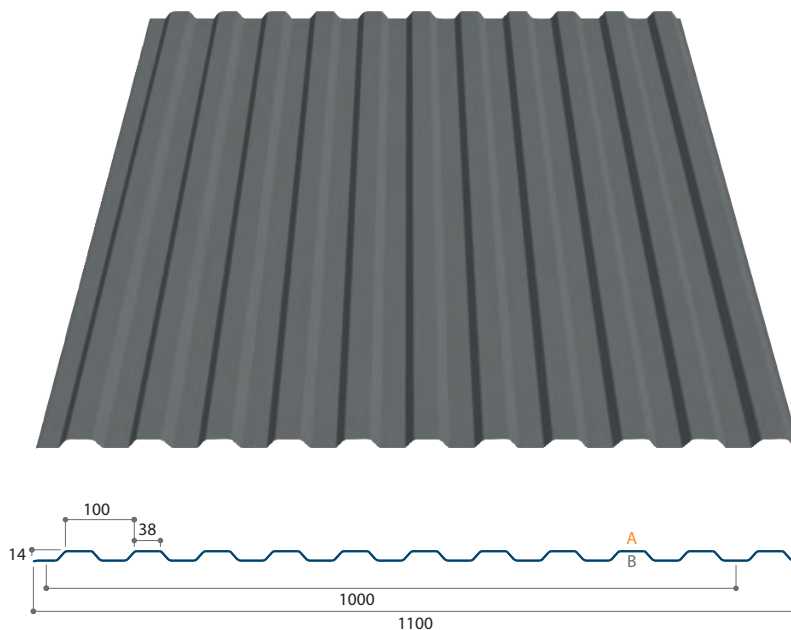

TOEPASSING

Profiel voor poorten en deuren

STANDAARDUITVOERINGEN

BESTELLING OP MAAT	KLEUR	DIKTE	PRIJS
Sendzimir verzinkt	Galva	0,60 mm	13,45 €/m ²
Polyester silicone 25μ	Standaardkleuren *	0,60 mm	15,20 €/m ²
Plastisol 200μ (HPS)	Standaardkleuren *	0,60 mm	17,70 €/m ²
PUR Ultra 60	Standaardkleuren *	0,60 mm	16,70 €/m ²
Beschermfolie	Noodzakelijk bij Polyester 25μ en PUR Ultra 60	MEERPRIJS	+ 0,50 €/m ²



OPMERKINGEN

Instelkosten	Bij bestellingen van minder dan 50 m ²	+50,00 €
Minimum afname	Per kleur / dikte / lengte	3 platen
Minimum lengte		1000 mm
Maximum lengte		6000 mm

STATISCHE EIGENSCHAPPEN

NOMINALE DIKTE	GEWICHT
mm	kg/m ²
0,60	5,86

Meest aangewezen gordingafstand: 1,00 m

* Dit profiel wordt standaard aan de A-zijde gelakt, [zie kleurenkaart op pagina 216-217](#).



A series of horizontal dotted lines for writing, consisting of 20 lines spaced evenly down the page.

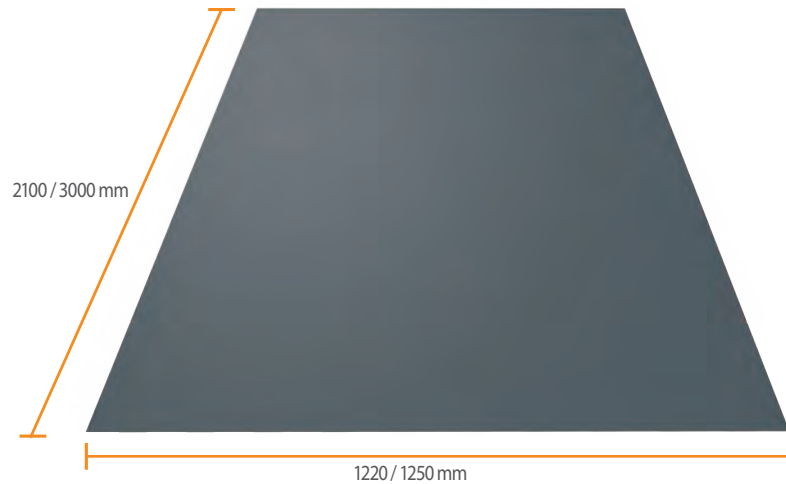

STANDAARDUITVOERINGEN

BESCHIKBARE AFMETINGEN EN KLEUREN

 IN VOORRAAD	KLEUR	BREEDTE	LENGTE	PRIJS
Polyester silicone 25μ	Standaardkleuren *	1220 mm	3000 mm	13,95 €/m ²
PUR Ultra 60	Standaardkleuren *	1220 mm	3000 mm	15,45 €/m ²
Plastisol 200μ (HPS)	Standaardkleuren *	1220 mm	3000 mm	16,45 €/m ²
Plastisol 200μ (HPS) (dakpanplaten)	Standaardkleuren *	1250 mm	3000 mm	16,45 €/m ²
Cloudy terracotta polyester 35μ (dakpanplaten)	Standaardkleuren *	1250 mm	3000 mm	16,45 €/m ²
Polyester coating grandemat (dakpanplaten)	Standaardkleuren *	1250 mm	3000 mm	16,45 €/m ²

 IN VOORRAAD	KLEUR	BREEDTE	LENGTE	PRIJS
Polyester silicone 25μ	RAL 7016 - 7035 - 8019 - 8012 - 9002 - 9006	1220 mm	2100 mm	13,95 €/m ²

OPMERKINGEN

Maatwerk op lengte mogelijk tot 6000 mm		
Palletkost	0 - ≤ 3000 mm	+45,00 €
Palletkost	> 3000 - ≤ 6000 mm	+95,00 €

* zie kleurenkaart op pagina 216-217.

STANDAARDAFWERKINGSPROFIELEN (IN MM)

Getande muurnok	11,30 €/lm	Opstaande getande muurnok	10,80 €/lm	Getande nok	12,30 €/lm
Verstevigde platte nok	10,30 €/lm	Windveer	10,80 €/lm	Hoekplaat	10,30 €/lm
Druiplijst	5,40 €/lm	Isolatiebeschermingsprofiel	Zie p.136	Beschermkap overlap voor lichtstraten	5,20 €/lm

Meer info op pagina 132.

IN VOORRAAD	KLEUR	IN VOORRAAD	KLEUR
Jl 33-250-1000	RAL 8019 Grey Brown	Jl 45-333-1000	RAL 7016 Anthracite Grey
Jl 33-250-1000	RAL 9002 Grey White	Jl 45-333-1000	RAL 8012 Red Brown
Jl 33-250-1000	RAL 7016 Anthracite Grey		



OPMERKINGEN



In samenspraak met onze commerciële dienst kunnen alle profielen op maat (max. lengte 6 m) en volgens opgave van de klant geplooid worden. Op basis van deze opgave wordt een prijs berekend.

MONTAGE VAN DE AFWERKINGSPROFIELEN

De afwerkingsprofielen die doorlopend geplaatst worden, dienen onderling waterdicht afgewerkt en met een overlapping geplaatst te worden. Om waterdicht te maken wordt een afdichtingskit gebruikt.

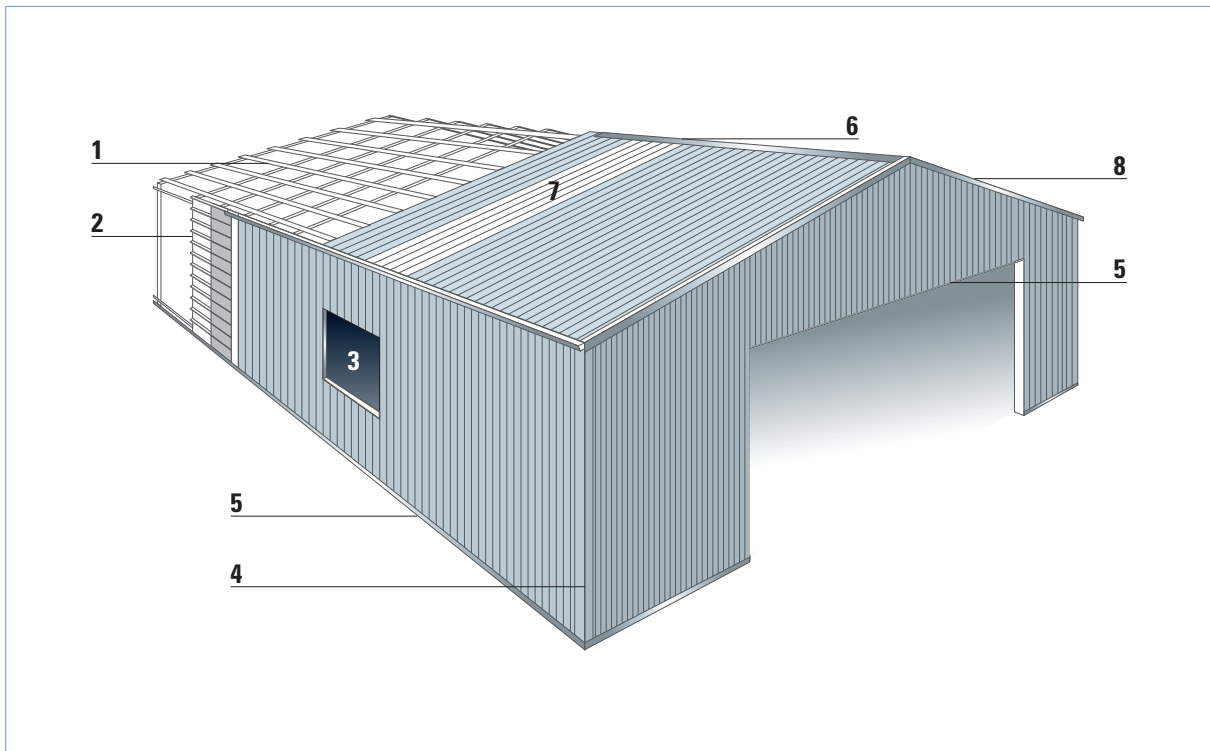
De nodige versnijdingen dienen op de werf te gebeuren. De normale overlapping is 10 cm. Bij langsoverlapping bepalen de overheersende wind- en regenrichting de richting van de overlap. De bevestiging gebeurt met zelftappende of zelfborende schroeven met neopreen rondsel.

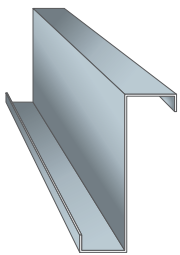
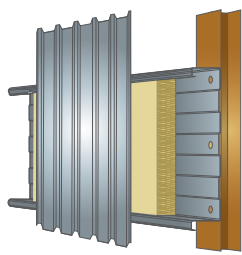
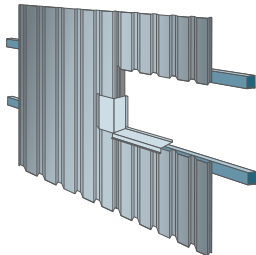
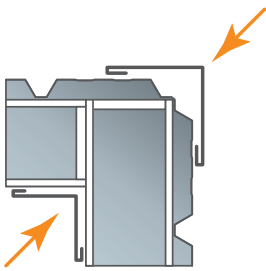
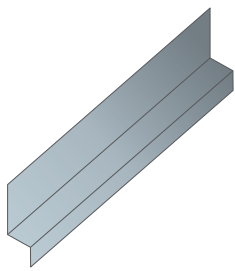
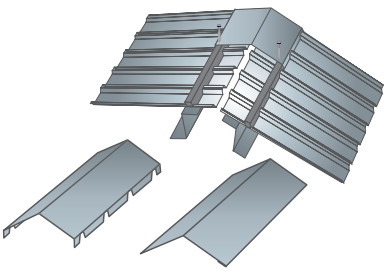

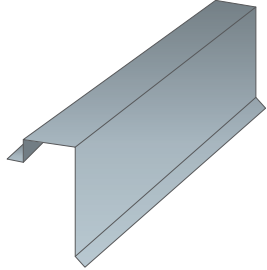
		
<p>1. Z-gordingen</p>	<p>2. Binnendoos, geïsoleerde dubbele wand</p>	<p>3. Uitsparingen</p>
		
<p>4. Binnen- en buitenhoek</p>	<p>5. Druiplijst</p>	<p>6. Getande nok, platte nok, negatieve vulstroken</p>
		
<p>7. Lichtstraat in polyester/ polycarbonaat</p>	<p>8. Windveer</p>	

OMSCHRIJVING

Afdichting tussen plaat en afwerkingsprofielen



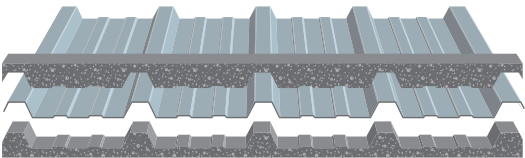
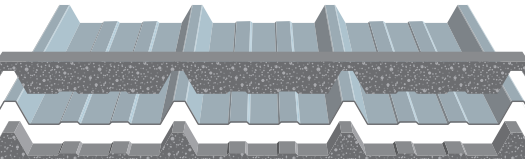
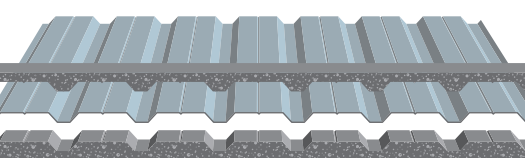
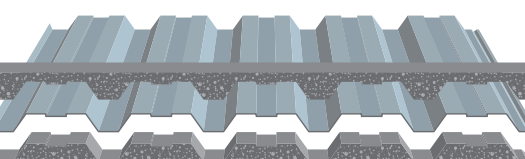
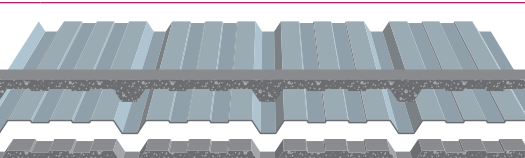
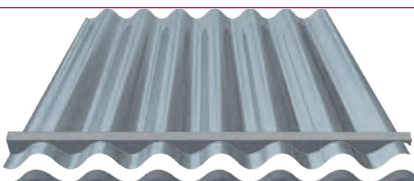
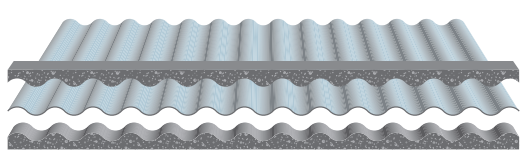





Dampdoorlatend, verhindert het binnendringen van sneeuw en tocht

 IN VOORRAAD			BREEDTE	PRIJS
JI 33-250-1000	N P		1000 mm	2,90 €/stuk
JI 45-333-1000	N P		1000 mm	2,90 €/stuk
JI 19-155-1090	P N		1090 mm	2,90 €/stuk
JI 35-207-1035	P N		1035 mm	2,90 €/stuk
JI 25-267-1070 Wand	P N		1070 mm	2,90 €/stuk
JI 46-150-900	P/N N/P		900 mm	2,90 €/stuk
JI 18-076-988	P/N		1000 mm	2,90 €/stuk
JI 25-115-1035	N/P			2,90 €/stuk

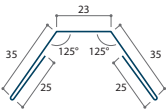
P = positieve vulstrook N = negatieve vulstrook

OMSCHRIJVING

Enkelwandige lichtdoorlatende plaat in polyester

 IN VOORRAAD		MATERIAAL	LENGTE	PRIJS
JI 33-250-1000		Polyester 450 g/m ²	6000 mm	100,50 €/st
			7600 mm	127,30 €/st
JI 45-333-1000		Polyester 450 g/m ²	6000 mm	100,50 €/st
			7600 mm	127,30 €/st
Beschermkap overlap			4000 mm	5,20 €/lm
JI 19-155-1090		Polyester 450 g/m ²	6000 mm	105,30 €/st
JI 35-207-1035		Polyester 450 g/m ²	6000 mm	100,50 €/st
JI 25-267-1070 Wand		Polyester 450 g/m ²	6000 mm	105,30 €/st
18-076-836/760		Polyester 450 g/m ²	2000 mm	36,15 €/st
Greca		Polyester 600 g/m ²	6000 mm	105,30 €/st
			7600 mm	133,35 €/st



OPMERKINGEN

Maximale overspanning 1,20 m

Vorboren 2 mm groter dan de bevestigingsschroef

Palletkost	2000 mm	+45,00 €
Palletkost	6000 mm	+95,00 €
Palletkost	7600 mm	+120,00 €





DAK- EN WANDPROFIELEN

LICHTSTRATEN POLYCARBONAAT

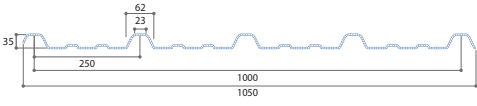

DAKTOEPASSING

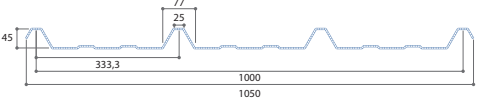
OMSCHRIJVING

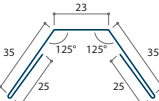
Dubbelwandige lichtdoorlatende plaat van 2,5 mm in polycarbonaat. Brandklasse B-s1, d0.

 IN VOORRAAD			LENGTE	PRIJS
JI 33-250-1000 (2,50 mm)			6000 mm	138,60 €/st
			7600 mm	175,60 €/st
JI 45-333-1000 (2,50 mm)			6000 mm	138,60 €/st
			7600 mm	175,60 €/st
Beschermkap overlap			4000 mm	5,20 €/lm

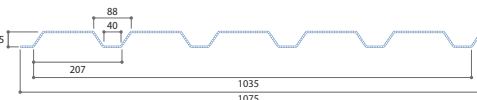
WANDTOEPASSING

 IN VOORRAAD			LENGTE	PRIJS
JI 35-207-1035 (2,50 mm)			6000 mm	138,60 €/st

OPMERKINGEN

Maximale overspanning 1,20 m

Voorboren 5 mm groter dan de bevestigingsschroef

Bij verzagen, uiteinden dicht te maken

Palletkost	6000 mm	+95,00 €
Palletkost	7600 mm	+120,00 €

ALU-BUTYLBAND

In combinatie met Plastisol HPS dient een koudklevende alu-butylband gebruikt te worden om geen rechtstreeks contact te hebben tussen de polycarbonaat lichtstraat en Plastisol HPS coating.

HOUTSCHROEVEN

Voor bevestiging op houten dragers

Sleutelbreedte: 10 mm

PVC-afdekkapje: kapje in standaardkleuren is in de prijs inbegrepen

Verpakt per 100 stuks

 **IN VOORRAAD**

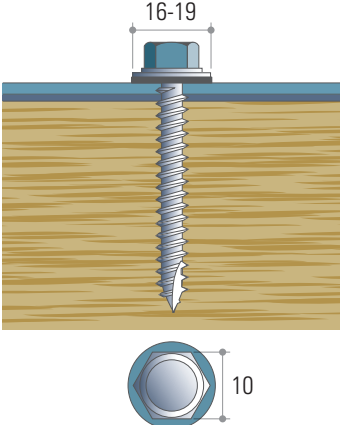
TECHNISCHE EIGENSCHAPPEN	TYPE	FREESPUNT	AFMETING	PRIJS
	A 22	met freespunt	Ø 6,5 x 22 mm	18,50 €/100st
	A 35	met freespunt	Ø 6,5 x 35 mm	21,35 €/100st
	A 50	met freespunt	Ø 6,5 x 50 mm	28,35 €/100st
	A 80	met freespunt	Ø 6,5 x 80 mm	32,50 €/100st
	A 110	met freespunt	Ø 6,5 x 110 mm	45,05 €/100st
	A 130	met freespunt	Ø 6,5 x 130 mm	50,70 €/100st
	A 150	met freespunt	Ø 6,5 x 150 mm	56,25 €/100st
	A 170	met freespunt	Ø 6,5 x 170 mm	74,40 €/100st
	A 200	met freespunt	Ø 6,5 x 200 mm	85,65 €/100st
	A 250	met freespunt	Ø 6,5 x 250 mm	112,15 €/100st
	A 300	met freespunt	Ø 6,5 x 300 mm	172,25 €/100st

ZELBORENDE METAALSCHROEVEN

Met grote boorpunt voor bevestiging op staal vanaf min. 2,5 mm: poutrellen





Reduceerboorpunt voor bevestiging op staal tot max. 2,5 mm: Z-gordingen en profielen

Sleutelbreedte: 8 / 10 mm

PVC-afdekkapje: kapje in standaardkleuren is in de prijs inbegrepen

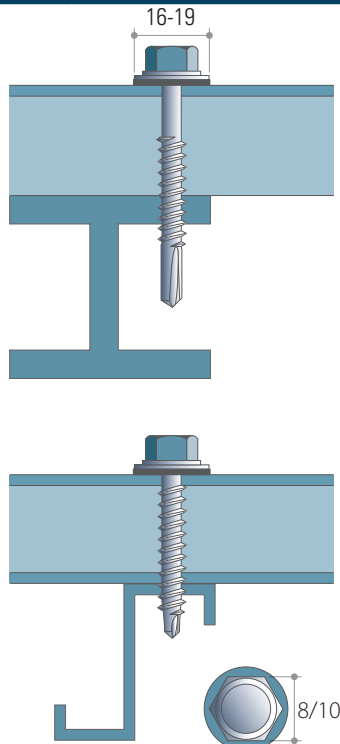
Verpakt per 100 stuks

 **IN VOORRAAD**

TECHNISCHE EIGENSCHAPPEN	TYPE	KLEM- BEREIK	BOOR- BEREIK	AFMETING	PRIJS
	BZB 25	13	2 - 8	Ø 6,3 x 25 mm	32,50 €/100st
	BZB 32 reduceer	21	tot 2,5	Ø 6,3 x 32 mm	32,50 €/100st
	BZB 65	52	2 - 8	Ø 6,3 x 65 mm	40,05 €/100st
	BZB 65 reduceer	52	tot 2,5	Ø 6,3 x 65 mm	40,05 €/100st
	BZB 85	67	2 - 8	Ø 6,3 x 85 mm	50,07 €/100st
	BZB 80 reduceer	69	tot 2,5	Ø 6,3 x 80 mm	50,07 €/100st
	BZB 100	87	2 - 8	Ø 6,3 x 100 mm	67,45 €/100st
	BZB 100 reduceer	89	tot 2,5	Ø 6,3 x 100 mm	67,45 €/100st
	BZB 125	112	2 - 8	Ø 6,3 x 125 mm	73,05 €/100st
	BZB 125 reduceer	112	tot 2,5	Ø 6,3 x 125 mm	73,05 €/100st
	BZB 145	127	2 - 8	Ø 6,3 x 145 mm	85,60 €/100st
	BZB 165	147	2 - 8	Ø 6,3 x 165 mm	106,60 €/100st
	BZB 160 reduceer	147	tot 2,5	Ø 6,3 x 160 mm	106,60 €/100st
	BZB 200	185	2 - 8	Ø 6,3 x 200 mm	144,25 €/100st
	BZB 200 reduceer	185	tot 2,5	Ø 6,3 x 200 mm	144,25 €/100st
	BZB 225 reduceer 	200	tot 2,5	Ø 5,5 x 225 mm	147,15 €/100st
	BZB 235 	210	2 - 8	Ø 5,5 x 235 mm	159,70 €/100st
BZB 255 	230	2 - 8	Ø 5,5 x 255 mm	260,30 €/100st	
BZB 280 reduceer 	250	tot 2,5	Ø 5,5 x 280 mm	218,40 €/100st	

SCHROEVEN

PROFIEL	TOEPASSING	HOUT	METAAL < 2,5mm	METAAL ≥ 2,5mm
JI 19-155-1090	wand	A 22 / A 35	BZB 32 reduceer	BZB 25
JI 25-267-1070 Wand	wand	A 22 / A 35	BZB 32 reduceer	BZB 25
JI 35-207-1035	wand	A 22 / A 35	BZB 32 reduceer	BZB 25
JI 10-100-1100	wand	A 22 / A 35	BZB 32 reduceer	BZB 25
JI 18-076-988 / JI 25-115-1035	wand	A 35	BZB 32 reduceer	BZB 25
JI 46-150-900	wand	A 35	BZB 32 reduceer	BZB 25
JI Wall PIR 40 mm	wand	A 80	BZB 65 reduceer	BZB 85
JI Wall PIR 60 mm	wand	A 110	BZB 80 reduceer	BZB 100
JI Wall 1000VB PIR 60 mm VERBORGEN BEVESTIGING	wand	A 80	BZB 80 reduceer	BZB 85
JI Wall PIR 80 mm	wand	A 130	BZB 100 reduceer	BZB 125
JI Wall 1000VB PIR 80 mm VERBORGEN BEVESTIGING	wand	A 110	BZB 80 reduceer	BZB 100
JI Wall PIR 100 mm	wand	A 150	BZB 125 reduceer	BZB 145
JI Wall 1000VB PIR 100 mm VERBORGEN BEVESTIGING	wand	A 130	BZB 100 reduceer	BZB 125
JI Wall PIR 120 mm	wand	A 170	BZB 160 reduceer	BZB 165
JI Wall 1000VB PIR 120 mm VERBORGEN BEVESTIGING	wand	A 150	BZB 125 reduceer	BZB 145
JI Wall PIR 150 mm	wand	A 200	BZB 200 reduceer	BZB 200
JI Wall 1000VB PIR 150 mm VERBORGEN BEVESTIGING	wand	A 170	BZB 160 reduceer	BZB 165
JI Wall PIR 170 mm	wand	A 250	BZB 200 reduceer	BZB 200
JI Wall PIR 200 mm	wand	A 250	BZB 225 reduceer	BZB 235
JI Wall PIR 220 mm	wand	A 300	BZB 280 reduceer	BZB 255
JI 33-250-1000	dak	A 80	BZB 65 reduceer	BZB 65
JI 37-250-1000 / JI 45-333-1000	dak	A 110	BZB 80 reduceer	BZB 85
JI 18-076-988	dak	A 50	BZB 65 reduceer	BZB 65
JI 25-115-1035	dak	A 80	BZB 65 reduceer	BZB 65
JI 46-150-900	dak	A 110	BZB 80 reduceer	BZB 85
JI Eco PIR 30 mm	dak	A 110 / A 130	BZB 100 reduceer	BZB 125
JI Eco PIR 40 mm	dak	A 130	BZB 125 reduceer	BZB 125
JI Eco PIR 60 mm	dak	A 150	BZB 125 reduceer	BZB 145
JI Eco PIR 100 mm	dak	A 200	BZB 200 reduceer	BZB 200
JI Roof PIR / JI Onduroof PIR / JI Ondu Eco PIR 40 mm	dak	A 130	BZB 125 reduceer	BZB 125
JI Roof PIR / JI Onduroof PIR / JI Ondu Eco PIR 60 mm	dak	A 150	BZB 160 reduceer	BZB 145
JI Roof PIR / JI Onduroof PIR / JI Ondu Eco PIR 80 mm	dak	A 170	BZB 160 reduceer	BZB 165
JI Roof PIR 100 mm	dak	A 200	BZB 200 reduceer	BZB 200
JI Roof PIR / JI Onduroof PIR / JI Ondu Eco PIR 120 mm	dak	A 250	BZB 200 reduceer	BZB 235
JI Roof PIR 150 mm	dak	A 250	BZB 225 reduceer	BZB 235

OPMERKINGEN

Het klemmen van de schroef en de functie van de dichtingsring

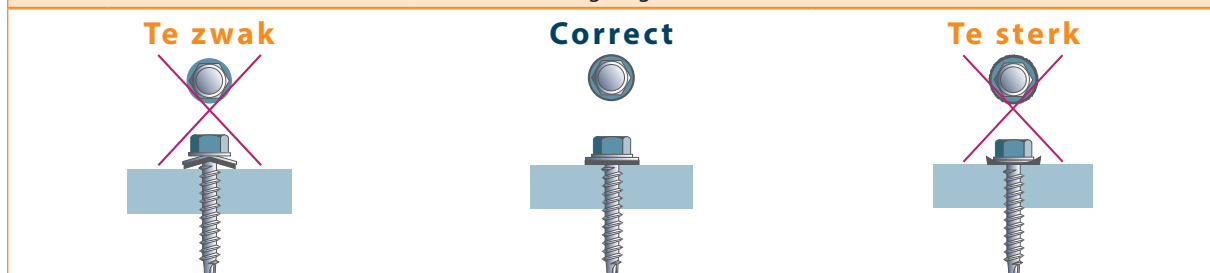

DAK- EN WANDPROFIELEN BEVESTIGINGSMATERIAAL



IN VOORRAAD

INOX HOUTSCHROEVEN A2

TECHNISCHE EIGENSCHAPPEN	TYPE	SLEUTELBREEDTE	AFMETING	PRIJS
	A 30	10 mm	Ø 6,5 x 30 mm	37,40 €/100st
	A 50	10 mm	Ø 6,5 x 50 mm	51,35 €/100st
	A 90	10 mm	Ø 6,5 x 90 mm	59,75 €/100st
	A 110	10 mm	Ø 6,5 x 110 mm	84,85 €/100st
	A 130	10 mm	Ø 6,5 x 130 mm	96,10 €/100st
	A 150	10 mm	Ø 6,5 x 150 mm	107,25 €/100st

ZELFBORENDE TORX SCHROEVEN

TECHNISCHE EIGENSCHAPPEN	KLEUR	BOORBEREIK	BITS	AFMETING	PRIJS
	RAL 7016	Tot 2,5 mm	torx (Tx25)	Ø 4,8 x 35 mm	32,40 €/100st
	RAL 7024	Tot 2,5 mm	torx (Tx25)	Ø 4,8 x 35 mm	32,40 €/100st
	RAL 7035	Tot 2,5 mm	torx (Tx25)	Ø 4,8 x 35 mm	32,40 €/100st
	RAL 9002	Tot 2,5 mm	torx (Tx25)	Ø 4,8 x 35 mm	32,40 €/100st
	RAL 9005	Tot 2,5 mm	torx (Tx25)	Ø 4,8 x 35 mm	32,40 €/100st
	RAL 9006	Tot 2,5 mm	torx (Tx25)	Ø 4,8 x 35 mm	32,40 €/100st
	RAL 9007	Tot 2,5 mm	torx (Tx25)	Ø 4,8 x 35 mm	32,40 €/100st
	RAL 9010	Tot 2,5 mm	torx (Tx25)	Ø 4,8 x 35 mm	32,40 €/100st

HAAKBOUT MET MOER EN AFDICHTINGSRING

TECHNISCHE EIGENSCHAPPEN	TYPE	PRIJS
	HB 47/130	58,80 €/100st
	HB 57/160	66,20 €/100st
	HB 67/220	77,85 €/100st

STEUNBEUGEL

TECHNISCHE EIGENSCHAPPEN	TYPE	PRIJS
	Geschikt voor profiel JI 33-250-1000	In voorgelakt aluminium met EPDM dichting. Beschikbaar in alle standaardkleuren (zie p. 216-217)
	Geschikt voor profiel JI 45-333-1000	
	Geschikt voor JI Onduroof PIR en JI Ondu Eco PIR	In voorgelakt aluminium met EPDM dichting. Beschikbaar in alle standaardkleuren (zie p. 216-217)
	Geschikt voor profiel JI 46-150-900	

ALLERLEI

NIEUW !		PRIJS
	KIT 7 HIGH TACK & JI SLATE KIT Universele lijm, wit of antraciet Verlijming, afdichting, montage	11,95 €/st

 IN VOORRAAD			
	BUTYLBAND 18/4 MM Per rol van 10000 mm	PRIJS	
		8,65 €/st	
NIEUW !			
	JI SEALANT (15 X 4,5 MM) Per rol van 20000 mm Monteren tussen structuur en paneel.	9,25 €/st	
PRIJS			
	BITS (MAGNETISCH) Voor schroeven met sleutelbreedte van 8 en 10 mm	11,95 €/st	
PRIJS			
	REPARATIEVERF Beschikbaar in alle standaardkleuren (zie pagina 216-217) 0,25 l	11,95 €/st	
PRIJS			
	BIOCHEM Voor het reinigen van gelakte staalplaten 0,50 l	31,45 €/st	
PRIJS			
	FALLOUT REMOVER Voor het reinigen van gelakte staalplaten. Verwijderen van vliegroest - 0,50 l	24,00 €/st	
PRIJS			
	ELEKTRISCHE KNABELSCHAAR Type CN16	609,40 €/st	
PRIJS			
	DRYCUTTER (ASGAT 30MM) (metaalzaagblad voor cirkelzaag) (inclusief verloopringen 25 mm / 20 mm / 16 mm - uitgezonderd Ø 355 mm, Asgat 25,4 mm)	Ø 160	146,80 €/st
		Ø 180	161,50 €/st
		Ø 230	268,40 €/st
		Ø 305	405,30 €/st
		Ø 355	475,45 €/st

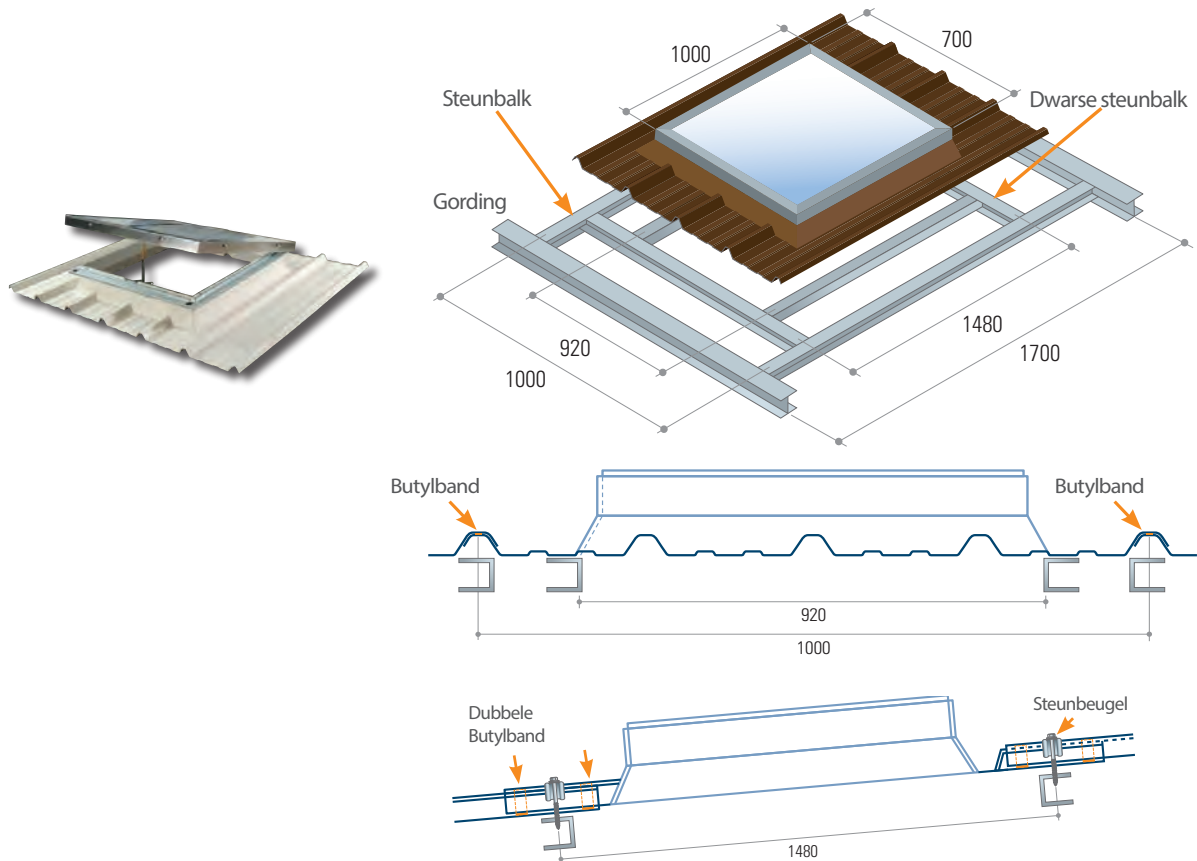

TOEPASSING

Ventilatie, zenitale verlichting, natuurlijke rookafvoer

STANDAARDUITVOERINGEN

Materiaal	Dubbelwandige polycarbonaat lichtstraat
Afmetingen	1000 x 700 mm
Dikte	10 mm
Grondplaat	1000 x 1700 mm
Profielvorm	Jl 45-333-1000 of Jl 33-250-1000
Kleur binnen	Wit
Kleur buiten	RAL 8019 Grey Brown of RAL 7016 Anthracite Grey



OPMERKINGEN

Minimum dakhelling

10° of 17,6%



IN VOORRAAD

PRIJS

Standaardpakket	Dubbelwandige polycarbonaat lichtstraat	964,00 €/st
Optioneel	Met mechanisch ventilatiesysteem (spindel)	66,20 €/st
	Aluminium handgreep	49,95 €/st
	Kit-treuil: met automatische ontkoppeling bij brand	374,95 €/st
	Met elektrisch ventilatiesysteem (220V)	447,30 €/st

MONTAGE

- Breng tussen de bestaande gordingen een extra versterking aan, waarop de grondplaat kan geplaatst worden.
- De grondplaat dient bevestigd te worden zoals de dakprofielen, enkel mogelijk op de top van een golf door middel van steunbeugels.
- Om een goede afdichting te garanderen, is het nodig een Butylband aan te brengen aan zowel de dwarse als de overlangse overlapping.

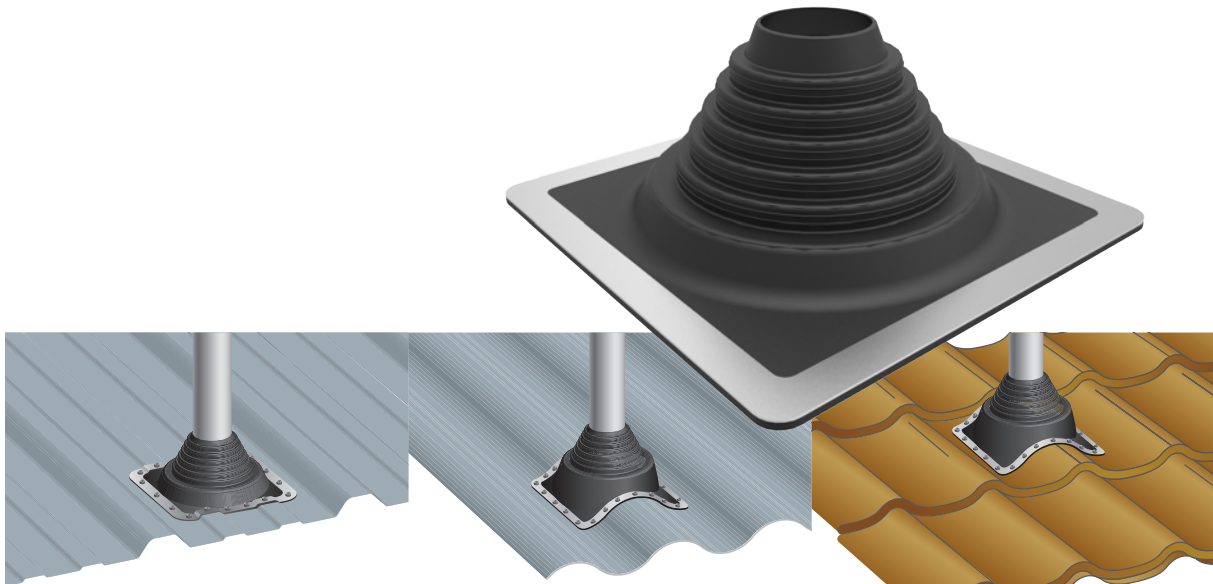

TOEPASSING

Waterdichte verbinding op plaatsen waar buizen door het dakoppervlak komen
Ventilatie & rookafvoer (mits dubbelwandige buis tot max. 150°C)

STANDAARDUITVOERING

EPDM rubber
Vierkante grondplaat
Zwart met aluminium rand

VERWERKING

Te verlijmen met 'Kit 7 High Tack' (zie pagina 40)
Te schroeven met BZB32 reduceer, om de 25 à 45 mm. Mechanisch te bevestigen (zie pagina 38)

 **IN VOORRAAD**

TYPE	DOORSNEDE	PRIJS
Pipeco n° 3	Ø 6 - 146	40,55 €/st
Pipeco n° 4	Ø 70 - 177	56,80 €/st
Pipeco n° 5	Ø 101 - 209	63,20 €/st
Pipeco n° 6	Ø 121 - 254	77,90 €/st
Pipeco n° 7	Ø 140 - 292	147,35 €/st
Pipeco n° 8	Ø 171 - 343	161,90 €/st
Pipeco n° 9	Ø 241 - 520	220,15 €/st
Pipeco n° 10	Ø 304 - 724	606,80 €/st

BEHANDELING

- Draag bij voorkeur de platen één voor één met twee personen.
- Platen tot 10m lengte kunnen gelost worden met een vorkheftruck.
- Platen vanaf 10m moeten gelost worden met een kraan + evenaar of 2 vorkheftrucks.
- Extra ondersteuning en tijdelijke randbescherming is aangewezen om vervorming te voorkomen.

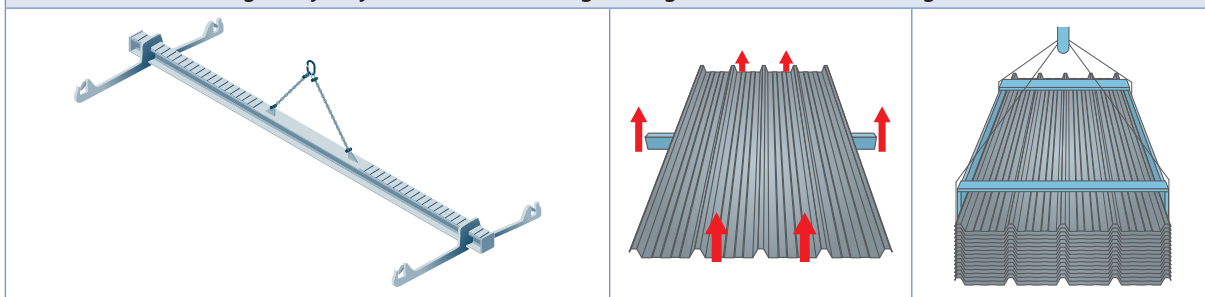

OPSLAG- EN VOORZORGSMAATREGELEN

<p>Stockeer uw platen droog. Onder een afdak is een goede, doch slechts tijdelijke oplossing.</p>	<p>Bij opslag in de open lucht: zorgen voor helling zodat er geen water tussen de platen kan blijven staan.</p>	<p>Op de werf: bij voorkeur stockeren onder een zeil en voor voldoende ventilatie zorgen.</p>	<p>Lichtstraten mogen nooit opgestapeld aan de zon blootgesteld worden. Stockeer altijd onder een zeil!</p>

⚠ **Langdurige stockage (vanaf één maand) moet binnen en vochtvrij gebeuren!**

BEWERKING

De dakplaten worden op maat geleverd. Indien er versneden moet worden, moet men een knabberschaar of metaalzaag met fijne tanden gebruiken. Het gebruik van slijpschijven of ander gereedschap met hoge slijp- en/of snijsnelheid is af te raden, want de slijpranden gaan dan gloeien en vernietigen verzinking en coating van de plaat. Gloeiende metaaldeeltjes vliegen rond en branden in de beschermlagen van uw plaat.

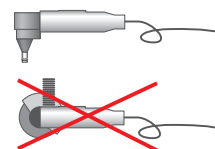

REINIGING

Mochten de geprofileerde platen bij de montage vuil zijn geworden, reinig ze dan uitsluitend met overvloedig zuiver water en een zachte borstel.

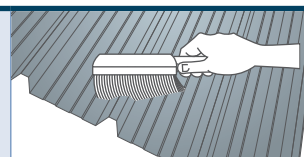

TRANSPORT

Onze verkoop gebeurt steeds af fabriek. Als service aan onze klanten kunnen we bij u leveren na afspraak met onze commerciële dienst. Klachten inzake verborgen fouten of beschadiging dienen ons uiterlijk binnen 7 dagen na levering en vóór de montage schriftelijk gemeld te worden.

BEWERKING

De minimum dakhelling bedraagt 5° of 8,7 cm/m.

Indien de helling kleiner is, dan dienen de volgende punten in acht genomen te worden:

- Dakpaneel uit 1 stuk = geen dwarsoverlapping
- Bijkomende dichting in de langsoverlapping met een voorgevormde Butylband (18 x 4 mm) naadverbinding + mechanische bevestiging iedere 0,40 m, ook voor lichtstraten

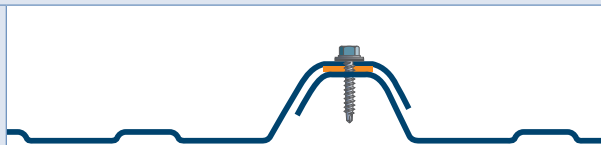

- De plaat dient in het dal, op het hoogste punt, rechtop gebogen te worden

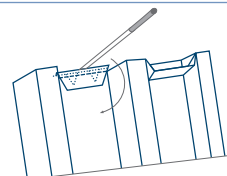

- Onder de nok moet er langs beide zijden een negatieve vulstrook (mousseband) voorzien worden (zie p. 34)

OVERLAPPING EN WATERDICHTHEID

Bij een dakhelling tussen 5° en 10° wordt een dwarsoverlapping van 200 mm, met 2 Butylbanden als afdichting voorgeschreven.

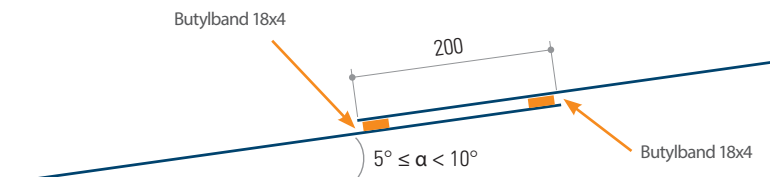

Vanaf 10° gebruikt men een overlap van 200 mm met één Butylband (18x4) aan het einde van de bovenste plaat.

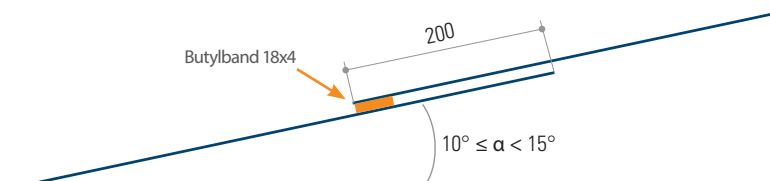

PLAATSING VOLGENS OVERHEERSENDE WINDRICHTING

De langsoverlapping wordt geplaatst volgens de overheersende windrichting. De plaatszijde met de korte ribbe moet in een langsoverlapping steeds bovenaan liggen.

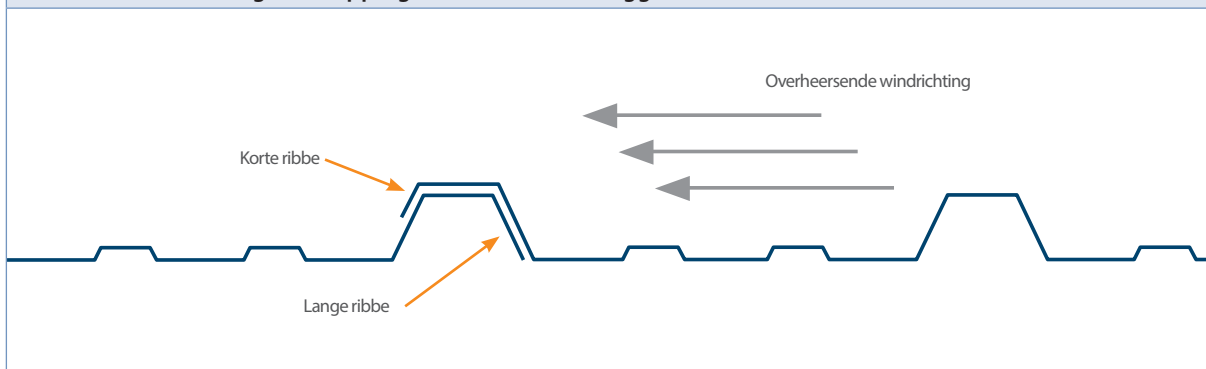

OMZETTINGSTABELLEN

Formule om lengte C te bekomen:

$$C = \sqrt{A^2 + B^2}$$

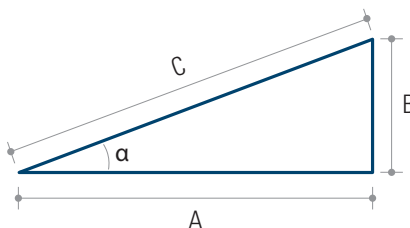

OMZETTING VAN PROCENTEN NAAR GRADEN

Lengte A m		1	2	3	4	5	6	7	8	9	10	11	12
α °	α %	Lengte C m											
3	5,2	1,001	2,003	3,004	4,005	5,007	6,008	7,010	8,011	9,012	10,014	11,015	12,016
4	7,0	1,002	2,005	3,007	4,010	5,012	6,015	7,017	8,020	9,022	10,024	11,027	12,029
5	8,7	1,004	2,008	3,011	4,015	5,019	6,023	7,027	8,031	9,034	10,038	11,042	12,046
6	10,5	1,006	2,011	3,017	4,022	5,028	6,033	7,039	8,044	9,050	10,055	11,061	12,066
7	12,5	1,008	2,015	3,023	4,030	5,038	6,045	7,053	8,060	9,068	10,075	11,083	12,090
8	14,1	1,010	2,020	3,029	4,039	5,049	6,059	7,069	8,079	9,088	10,098	11,108	12,118
9	15,8	1,012	2,025	3,037	4,050	5,062	6,075	7,087	8,100	9,112	10,125	11,137	12,150
10	17,6	1,015	2,031	3,046	4,062	5,077	6,093	7,108	8,123	9,139	10,154	11,170	12,185
11	19,4	1,019	2,037	3,056	4,075	5,094	6,112	7,131	8,150	9,168	10,187	11,206	12,225
12	21,3	1,022	2,045	3,067	4,089	5,112	6,134	7,156	8,179	9,201	10,223	11,246	12,268
13	23,1	1,026	2,053	3,079	4,105	5,132	6,158	7,184	8,210	9,237	10,263	11,289	12,316
14	24,9	1,031	2,061	3,092	4,122	5,153	6,184	7,214	8,245	9,276	10,306	11,337	12,367
15	26,8	1,035	2,071	3,106	4,141	5,176	6,212	7,247	8,282	9,317	10,353	11,388	12,423
16	28,7	1,040	2,081	3,121	4,161	5,201	6,242	7,282	8,322	9,363	10,403	11,443	12,484
17	30,6	1,046	2,091	3,137	4,183	5,228	6,274	7,320	8,366	9,411	10,457	11,503	12,548
18	32,5	1,051	2,103	3,154	4,206	5,257	6,309	7,360	8,412	9,463	10,515	11,566	12,618
19	34,4	1,058	2,115	3,173	4,230	5,288	6,346	7,403	8,461	9,519	10,576	11,634	12,691
20	36,4	1,064	2,128	3,193	4,257	5,321	6,385	7,449	8,513	9,578	10,642	11,706	12,770
21	38,4	1,071	2,142	3,213	4,285	5,356	6,427	7,498	8,569	9,640	10,711	11,783	12,854
22	40,4	1,079	2,157	3,236	4,314	5,393	6,471	7,550	8,628	9,707	10,785	11,864	12,942
23	42,4	1,086	2,173	3,259	4,345	5,432	6,518	7,605	8,691	9,777	10,864	11,950	13,036
24	44,5	1,095	2,189	3,284	4,379	5,473	6,568	7,662	8,757	9,852	10,946	12,041	13,136
25	46,6	1,103	2,207	3,310	4,414	5,517	6,620	7,724	8,827	9,930	11,034	12,137	13,241
26	48,8	1,113	2,225	3,338	4,450	5,563	6,676	7,788	8,901	10,013	11,126	12,239	13,351
27	51,0	1,122	2,245	3,367	4,489	5,612	6,734	7,856	8,979	10,101	11,223	12,346	13,468
28	53,2	1,133	2,265	3,398	4,530	5,663	6,795	7,928	9,061	10,193	11,326	12,458	13,591
29	55,4	1,143	2,287	3,430	4,573	5,717	6,860	8,003	9,147	10,290	11,434	12,577	13,720
30	57,7	1,155	2,309	3,464	4,619	5,774	6,928	8,083	9,238	10,392	11,547	12,702	13,856

OMZETTING VAN LENGTES A EN B

Lengte A m		1	2	3	4	5	6	7	8	9	10	11	12
Hoogte B m		Lengte C m											
0,250		1,031	2,016	3,010	4,008	5,006	6,005	7,004	8,004	9,003	10,003	11,003	12,003
0,500		1,118	2,062	3,041	4,031	5,025	6,021	7,018	8,016	9,014	10,012	11,011	12,010
0,750		1,250	2,136	3,092	4,070	5,056	6,047	7,040	8,035	9,031	10,028	11,026	12,023
1,000		1,414	2,236	3,162	4,123	5,099	6,083	7,071	8,062	9,055	10,050	11,045	12,042
1,250		1,601	2,358	3,250	4,191	5,154	6,129	7,111	8,097	9,086	10,078	11,071	12,065
1,500		1,803	2,500	3,354	4,272	5,220	6,185	7,159	8,139	9,124	10,112	11,102	12,093
1,750		2,016	2,658	3,473	4,366	5,297	6,250	7,215	8,189	9,169	10,152	11,138	12,127
2,000		2,236	2,828	3,606	4,472	5,385	6,325	7,280	8,246	9,220	10,198	11,180	12,166
2,250		2,462	3,010	3,750	4,589	5,483	6,408	7,353	8,310	9,277	10,250	11,228	12,209
2,500		2,693	3,202	3,905	4,717	5,590	6,500	7,433	8,382	9,341	10,308	11,281	12,258

STEUNBEUGEL IN VOORGELAKT ALUMINIUM

Voor de bevestiging wordt het gebruik van een steunbeugel onder de schroef noodzakelijk. Dit voorkomt waterinsijpeling via de schroef en vervorming van de plaat. (zie p. 40)

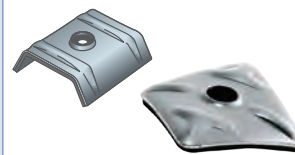

DAKMONTAGE OP HOUTEN GORDINGEN

Bij dakmontage wordt op de top van de golf bevestigd. Bij montage op hout is het niet noodzakelijk vóór te boren. De zelftappende schroeven zijn voorzien van een freespunt. Type schroeven zie pagina 38-39. Aan het begin, het einde en de overlapping van de plaat wordt op iedere golf bevestigd. Verder worden de schroeven gelijkmatig verdeeld. (3 à 4 STUKS PER M²).

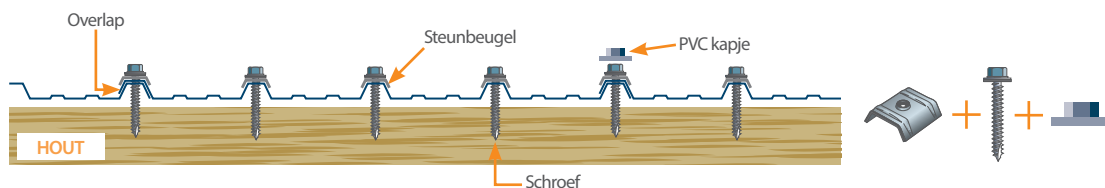

DAKMONTAGE OP STALEN GORDINGEN

Bij montage op staal is het niet nodig vóór te boren, mits het gebruik van zelfborende schroeven type zie pagina 38-39 (VOORZIE 3 à 4 STUKS PER M²).

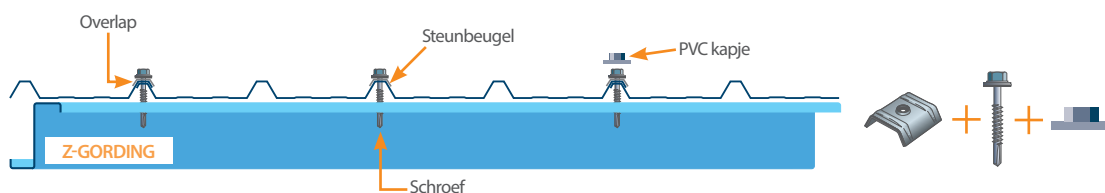

DAKMONTAGE MET HAAKBOUT EN MOER

Haakbouttypes: HB130/47, HB160/57, HB220/67. (zie pagina 40)

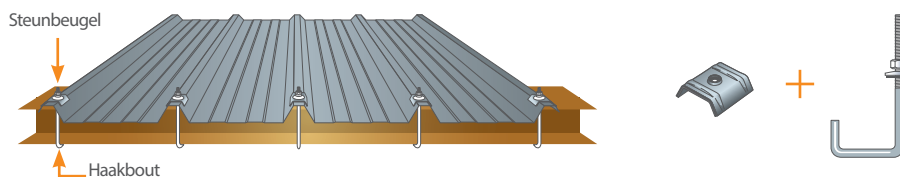

WANDMONTAGE MET STALEN OF HOUTEN GORDINGEN

Bij wandmontage is het noodzakelijk iedere plaat vooraf loodrecht te plaatsen. Op de overlapping en in het dal vastmaken. Pas daarna de vorige plaat geheel bevestigen. Zo voorkomt men vervorming of beschadiging. De wandplaten worden op ieder profiel vastgemaakt.

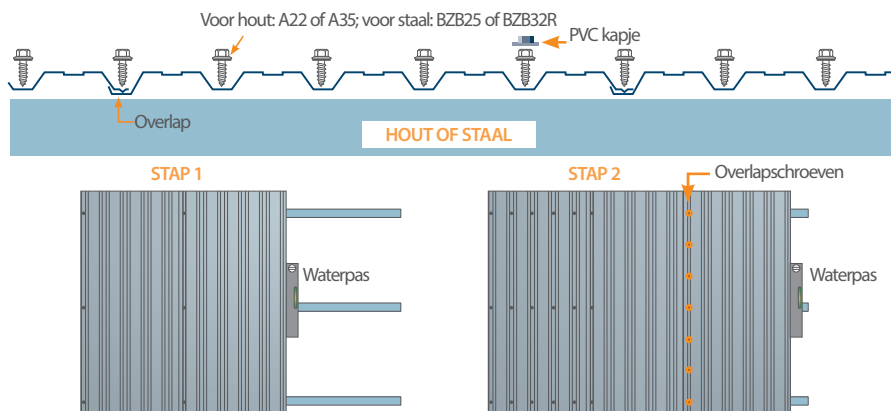

MONTAGE VAN POLYESTER/POLYCARBONAAT LICHTSTRATEN OP DAK

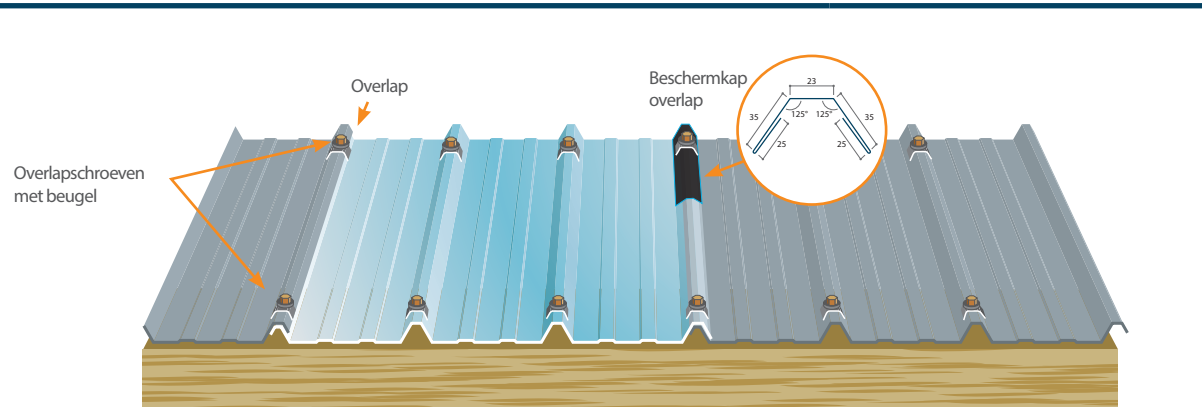

1. De platen op de werven moeten volledig beschermd zijn tegen zonnestrallen om eventuele vervorming door warmteopbouw te vermijden. Dit risico verdwijnt bij plaatsing.
2. Om een zaagsnede zonder braam te bekomen dient men als volgt te verzagen:
 - met de hand: zaag met fijn blad en fijne tanden.
 - mechanisch: cirkelzaag met max. zaagsnelheid van 2500 toeren/minuut.
3. Naargelang de afstand van de bevestigingspunten zal de diameter van de in de polyesterplaat geboorde gaten steeds 2 mm groter (voor polycarbonaat platen 5 mm groter) zijn dan de diameter van de bevestigingsschroeven. Hierdoor wordt beschadiging van de platen voorkomen bij uitzetting door temperatuurverschillen. Deze lengte-uitzetting doet zich meestal voor in de richting van de waterafloop van de profielplaten.
4. Voor een polyester- / polycarbonaatplaat is de afstand tussen de gordingen maximaal 1,20 m.
5. Schroeven of bouten mogen in geen geval direct op de polyesterplaat en/of polycarbonaatplaat aangebracht worden, om vervorming van de plaat te vermijden. Daartoe worden aluminium steunbeugels gebruikt. Het aanschroeven zal tot tegen de plaat gebeuren. Te strak aanschroeven zou vervorming van de golf kunnen veroorzaken.
6. De langsoverlapping bedraagt 1 golf. De dwarsoverlap bedraagt 200 mm, bij een helling van 5° tot 10° met 2 Butylbanden (18 x 4), vanaf 10° met 1 Butylband (18 x 4). (zie p. 45)

! Opgelet: op enkelwandige lichtstraten in polyester / polycarbonaat mag niet gelopen worden!



A series of horizontal dotted lines for writing notes.

TECHNISCHE PROFIELEN

Binnendozen fungeren als geïsoleerde dubbele wandbeplating. Ze vormen een horizontale verbinding van de spanten, ondersteunen de buitenplaat en worden opgevuld met isolatie.

Metalen profielplaten, toegepast als dragende structuur, worden als 'steeldeck' aangeduid. Zij kenmerken zich door hun grote overspanningscapaciteit (grote profielhoogte). De trapeziumvormige geprofileerde staalplaten met voorziening voor betonhechting worden gebruikt als staalplaatbetonvloer of als blijvende (verloren) bekisting die beton- en montagelasten kan dragen.



Bij afwezigheid van specifieke instructies met betrekking tot de verwerking en/of montage, dient men de producten te verwerken en te monteren minstens in omstandigheden die overeenkomen met hetgeen algemeen aanvaard wordt of gangbaar is voor dergelijk type van producten.



Jl 92-500	54	Jl 106-250-750	76
Jl 92-500 Perfo	56	Jl 106-250-750 Perfo	78
Jl 110-600 op aanvraag	58	Jl 113-320-960	80
Jl 110-600 Perfo op aanvraag	60	Jl 113-320-960 Perfo	82
Jl 160-600 op aanvraag	62	JlD 137-310-930	84
Jl 160-600 Perfo op aanvraag	64	JlD 137-310-930 Perfo op aanvraag	86
Jl 60-160-800	66	Jl 153-280-840	88
Jl 42-252-1010	70	Jl 153-280-840 Perfo op aanvraag	90
Jl 42-252-1010 Perfo	71	Jl 158-250-750	92
Jl 85-280-1120	72	Jl 158-250-750 Perfo op aanvraag	94
Jl 85-280-1120 Perfo op aanvraag	74	Vulstroken	96

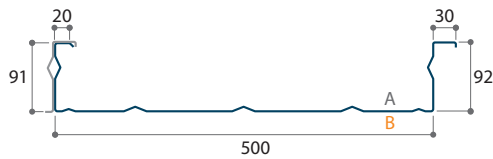

TOEPASSING

Binnendoos voor geïsoleerde dubbele wandbeplating

De binnendoos vormt een horizontale verbinding van de spanten, wordt opgevuld met isolatie en ondersteunt de buitenplaat

STANDAARDUITVOERINGEN

BESTELLING OP MAAT	KLEUR	DIKTE	PRIJS
Sendzimir verzinkt	Galva	0,75 mm	17,70 €/m ²
Interieurcoating 15μ	912 wit *	0,75 mm	18,95 €/m ²
Sendzimir verzinkt	Galva	0,88 mm	20,75 €/m ²
Interieurcoating 15μ	912 wit *	0,88 mm	22,00 €/m ²
Sendzimir verzinkt	Galva	1,00 mm	23,60 €/m ²
Interieurcoating 15μ	912 wit *	1,00 mm	24,85 €/m ²



OPMERKINGEN

Instelkosten	Bij bestellingen van minder dan 50 m ²	+50,00 €
Supplement	Verpakking afwijkend van de standaard verpakking	+25,00 €/pak
Minimum afname	Per kleur / dikte / lengte	3 platen
Minimum lengte		500 mm
Maximum lengte		13600 mm

MONTAGE

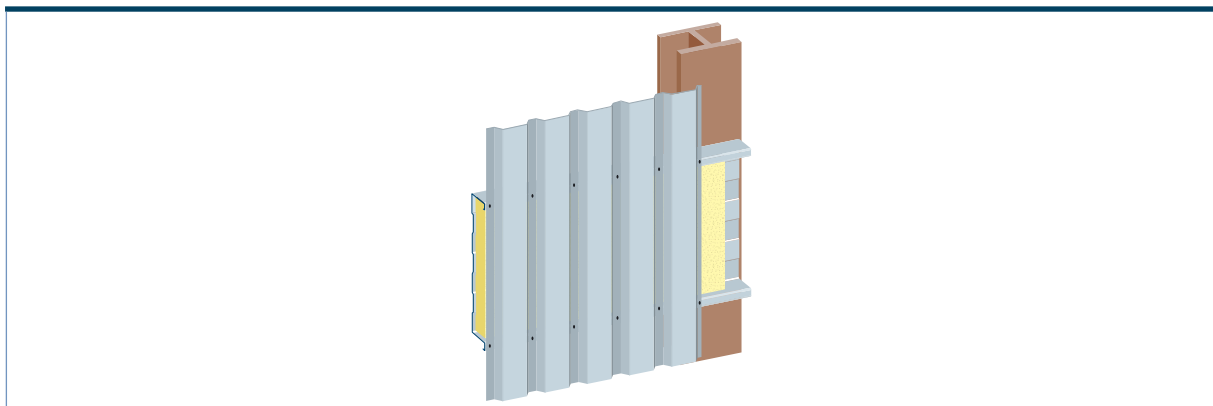

* Dit profiel wordt standaard aan de B-zijde gelakt.

OVERSPANNINGSTABEL - } TOELAATBARE WINDDRUK (KN/M²)

AANTAL VELDEN	DIKTE	OVERSPANNING														
		m														
kg/m ²	mm	2,50	2,75	3,00	3,25	3,50	3,75	4,00	4,25	4,50	4,75	5,00	5,25	5,50	5,75	6,00
Enkelvelds L/150	0,75	2,47	2,28	2,07	1,89	1,79	1,52	1,33	1,23	1,07	0,95	0,86	0,79	0,71	0,68	0,61
	0,88	2,91	2,67	2,39	2,23	2,09	1,84	1,58	1,42	1,26	1,13	1,03	0,91	0,85	0,79	0,71
	1,00	3,01	2,85	2,68	2,52	2,43	2,13	1,84	1,65	1,46	1,29	1,14	1,03	0,94	0,91	0,81
Tweevelds L/150	0,75	2,47	2,28	2,07	1,89	1,77	1,65	1,54	1,44	1,37	1,30	1,26	1,18	1,10	1,02	0,92
	0,88	2,91	2,67	2,39	2,23	2,06	1,94	1,80	1,70	1,62	1,52	1,49	1,40	1,31	1,18	1,10
	1,00	3,01	2,85	2,68	2,52	2,36	2,18	2,06	1,94	1,84	1,73	1,67	1,57	1,48	1,34	1,23

OVERSPANNINGSTABEL - } TOELAATBARE WINDZUIGING (KN/M²)

AANTAL VELDEN	DIKTE	OVERSPANNING														
		m														
kg/m ²	mm	2,50	2,75	3,00	3,25	3,50	3,75	4,00	4,25	4,50	4,75	5,00	5,25	5,50	5,75	6,00
Enkelvelds L/150	0,75	3,25	3,01	2,76	2,52	2,23	1,79	1,50	1,23	1,07	0,90	0,74	0,65	0,58	0,51	0,44
	0,88	4,56	4,07	3,59	3,10	2,62	2,09	1,75	1,42	1,23	1,07	0,90	0,76	0,67	0,60	0,53
	1,00	4,85	4,37	3,88	3,40	2,91	2,43	2,04	1,65	1,41	1,20	1,02	0,90	0,76	0,65	0,59
Tweevelds L/150	0,75	2,65	2,49	2,30	2,11	1,99	1,87	1,75	1,63	1,54	1,47	1,39	1,34	1,27	1,22	1,12
	0,88	2,97	2,81	2,65	2,49	2,30	2,20	2,02	1,92	1,82	1,71	1,62	1,57	1,49	1,42	1,32
	1,00	3,30	3,14	2,97	2,81	2,65	2,49	2,30	2,18	2,06	1,96	1,86	1,76	1,71	1,62	1,50

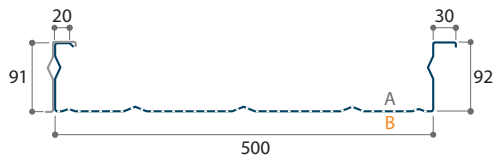

TOEPASSING

Binnendoos voor geïsoleerde dubbele wandbeplating

De binnendoos vormt een horizontale verbinding van de spanten, wordt opgevuld met isolatie en ondersteunt de buitenplaat

PERFORATIE

Voor akoestisch comfort
5 / 12,5 / 15% per m² plaat

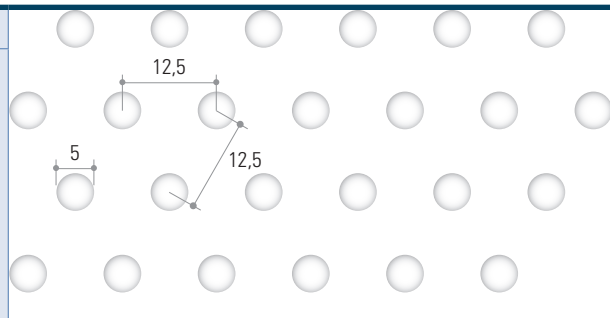

STANDAARDUITVOERINGEN

BESTELLING OP MAAT	KLEUR	DIKTE	PRIJS
Sendzimir verzinkt	Galva	0,75 mm	19,20 €/m ²
Interieurcoating 15μ	912 wit *	0,75 mm	20,45 €/m ²
Sendzimir verzinkt	Galva	0,88 mm	22,25 €/m ²
Interieurcoating 15μ	912 wit *	0,88 mm	23,50 €/m ²
Sendzimir verzinkt	Galva	1,00 mm	25,10 €/m ²
Interieurcoating 15μ	912 wit *	1,00 mm	26,35 €/m ²



OPMERKINGEN

Instelkosten	Bij bestellingen van minder dan 50 m ²	+50,00 €
Supplement	Verpakking afwijkend van de standaard verpakking	+25,00 €/pak
Minimum afname	Per kleur / dikte / lengte	3 platen
Minimum lengte		500 mm
Maximum lengte		13600 mm

* Dit profiel wordt standaard aan de B-zijde gelakt.

OVERSPANNINGSTABEL - } TOELAATBARE WINDDRUK (KN/M²)

AANTAL VELDEN	DIKTE	OVERSPANNING														
		m														
kg/m ²	mm	2,50	2,75	3,00	3,25	3,50	3,75	4,00	4,25	4,50	4,75	5,00	5,25	5,50	5,75	6,00
Enkelvelds L/150	0,75	2,52	2,33	2,13	1,84	1,60	1,39	1,21	1,09	0,97	0,85	0,76	0,70	0,65	0,58	0,51
	0,88	2,96	2,72	2,47	2,23	1,89	1,65	1,42	1,26	1,14	1,00	0,92	0,84	0,76	0,65	0,59
	1,00	3,98	3,49	3,01	2,52	2,23	1,81	1,62	1,46	1,29	1,14	1,05	0,94	0,87	0,75	0,67
Tweevelds L/150	0,75	2,52	2,33	2,10	1,94	1,82	1,69	1,59	1,49	1,41	1,36	1,22	1,13	1,02	0,93	0,84
	0,88	2,78	2,62	2,46	2,30	2,11	1,99	1,87	1,73	1,70	1,58	1,49	1,30	1,20	1,10	1,02
	1,00	3,07	2,91	2,75	2,59	2,43	2,26	2,11	1,98	1,88	1,81	1,62	1,52	1,38	1,23	1,15

OVERSPANNINGSTABEL - } TOELAATBARE WINDZUIGING (KN/M²)

AANTAL VELDEN	DIKTE	OVERSPANNING														
		m														
kg/m ²	mm	2,50	2,75	3,00	3,25	3,50	3,75	4,00	4,25	4,50	4,75	5,00	5,25	5,50	5,75	6,00
Enkelvelds L/150	0,75	3,78	3,30	2,81	2,33	1,79	1,50	1,26	1,03	0,83	0,74	0,63	0,55	0,47	0,39	0,31
	0,88	4,07	3,59	3,10	2,62	2,09	1,84	1,46	1,20	0,99	0,87	0,74	0,62	0,55	0,49	0,42
	1,00	4,37	3,88	3,40	2,91	2,43	2,04	1,75	1,33	1,13	0,97	0,83	0,74	0,62	0,55	0,49
Tweevelds L/150	0,75	2,30	2,10	1,97	1,79	1,67	1,54	1,44	1,37	1,30	1,23	1,17	1,12	1,16	1,07	0,97
	0,88	2,76	2,52	2,33	2,09	1,96	1,84	1,71	1,60	1,51	1,43	1,37	1,30	1,32	1,22	1,14
	1,00	2,88	2,72	2,55	2,39	2,21	2,10	1,96	1,81	1,73	1,65	1,57	1,48	1,44	1,41	1,29

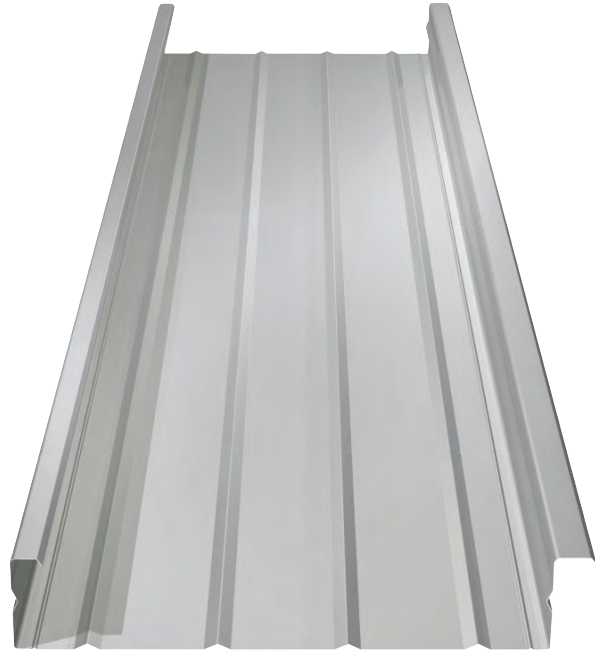
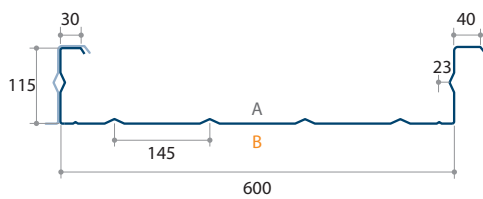

TOEPASSING

Binnendoos voor geïsoleerde dubbele wandbeplating

De binnendoos vormt een horizontale verbinding van de spanten, wordt opgevuld met isolatie en ondersteunt de buitenplaat

STANDAARDUITVOERINGEN

BESTELLING OP MAAT	KLEUR	DIKTE	PRIJS
Interieurcoating 15 μ	912 wit *	0,75 mm	21,35 €/m ²
Interieurcoating 15 μ	912 wit *	0,88 mm	24,80 €/m ²
Interieurcoating 15 μ	912 wit *	1,00 mm	28,00 €/m ²



OPMERKINGEN

Instelkosten	Bij bestellingen van minder dan 50 m ²	+50,00 €
Supplement	Verpakking afwijkend van de standaard verpakking	+25,00 €/pak
Minimum afname	Per kleur / dikte / lengte	3 platen
Minimum lengte		1500 mm
Maximum lengte		13600 mm

MONTAGE

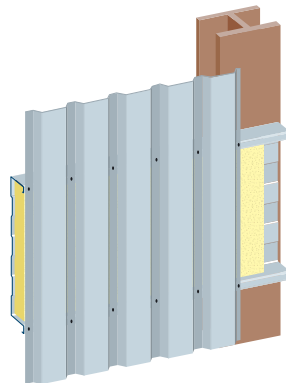

* Dit profiel wordt standaard aan de B-zijde gelakt.

STATISCHE EIGENSCHAPPEN

tN	GEWICHT	Bovenkant in druk						Onderkant in druk					
		Mc,Rk,F	Mc,Rk,B	I _{eff}	V _{w,Rk}	R _{w,Rk,B}	R _{w,Rk,A}	Mc,Rk,F	Mc,Rk,B	I _{eff}	V _{w,Rk}	R _{w,Rk,A}	
mm	kg/m ²	kNm/m	kNm/m	cm ⁴ /m	kNm/m	kNm/m	kNm/m	kNm/m	kNm/m	kNm/m	cm ⁴ /m	kNm/m	kNm/m
0,75	9,08	2,99	3,43	169,20	7,63	14,82	7,63	3,89	4,84	94,40	7,63	7,63	
0,88	10,65	4,19	4,64	200,00	11,12	20,83	11,12	5,39	6,69	119,40	11,12	11,12	
1,00	12,10	5,29	5,76	228,70	14,35	26,38	14,35	6,78	8,41	142,60	14,35	14,35	

OVERSPANNINGSTABEL - TOELAATBARE WINDDRUK (KN/M²)

AANTAL VELDEN	DIKTE	OVERSPANNING														
		m														
kg/m ²	mm	3,00	3,20	3,40	3,60	3,80	4,00	4,20	4,40	4,60	4,80	5,00	5,20	5,40	5,60	5,80
Enkelvelds L/150	0,75	1,77	1,56	1,38	1,23	1,10	1,00	0,90	0,82	0,75	0,69	0,64	0,59	0,55	0,51	0,47
	0,88	2,48	2,18	1,93	1,72	1,55	1,40	1,27	1,15	1,06	0,97	0,89	0,83	0,77	0,71	0,66
	1,00	3,13	2,76	2,44	2,18	1,95	1,76	1,60	1,46	1,33	1,22	1,13	1,04	0,97	0,90	0,84
Tweevelds L/150	0,75	1,88	1,67	1,50	1,35	1,23	1,12	1,02	0,94	0,86	0,79	0,73	0,68	0,63	0,58	0,54
	0,88	2,60	2,31	2,07	1,86	1,68	1,53	1,39	1,28	1,17	1,07	0,99	0,92	0,85	0,79	0,74
	1,00	3,24	2,87	2,56	2,30	2,08	1,89	1,72	1,58	1,45	1,33	1,23	1,14	1,05	0,98	0,91
Meervelds L/150	0,75	2,30	2,05	1,84	1,66	1,51	1,37	1,26	1,15	1,06	0,98	0,91	0,85	0,78	0,73	0,68
	0,88	3,20	2,84	2,54	2,29	2,07	1,88	1,72	1,58	1,45	1,34	1,24	1,14	1,06	0,99	0,92
	1,00	3,99	3,54	3,16	2,84	2,57	2,33	2,13	1,95	1,79	1,66	1,53	1,42	1,32	1,22	1,14

OVERSPANNINGSTABEL - TOELAATBARE WINDZUIGING (KN/M²)

AANTAL VELDEN	DIKTE	OVERSPANNING														
		m														
kg/m ²	mm	3,00	3,20	3,40	3,60	3,80	4,00	4,20	4,40	4,60	4,80	5,00	5,20	5,40	5,60	5,80
Enkelvelds L/150	0,75	2,31	2,03	1,79	1,60	1,44	1,30	1,18	1,07	0,98	0,90	0,81	0,72	0,64	0,58	0,52
	0,88	3,19	2,81	2,49	2,22	1,99	1,80	1,63	1,48	1,32	1,16	1,03	0,91	0,82	0,73	0,66
	1,00	4,02	3,53	3,13	2,79	2,50	2,26	2,05	1,80	1,58	1,39	1,23	1,09	0,97	0,87	0,79
Tweevelds L/150	0,75	2,87	2,52	2,23	1,99	1,79	1,61	1,46	1,33	1,22	1,12	1,03	0,95	0,89	0,82	0,77
	0,88	3,96	3,48	3,09	2,75	2,47	2,23	2,02	1,84	1,69	1,55	1,43	1,32	1,22	1,14	1,06
	1,00	4,98	4,38	3,88	3,46	3,11	2,80	2,54	2,32	2,12	1,95	1,79	1,66	1,54	1,43	1,33
Meervelds L/150	0,75	3,59	3,15	2,79	2,49	2,23	2,02	1,83	1,67	1,52	1,40	1,29	1,19	1,11	1,03	0,96
	0,88	4,96	4,36	3,86	3,44	3,09	2,79	2,53	2,30	2,11	1,94	1,78	1,65	1,53	1,38	1,24
	1,00	6,23	5,48	4,85	4,33	3,88	3,50	3,18	2,90	2,65	2,43	2,24	2,06	1,84	1,65	1,49

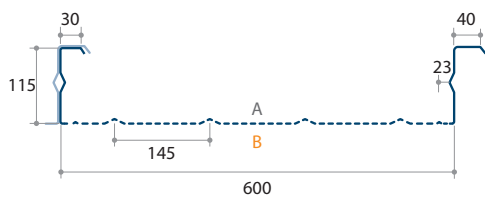

TOEPASSING

Binnendoos voor geïsoleerde dubbele wandbeplating

De binnendoos vormt een horizontale verbinding van de spanten, wordt opgevuld met isolatie en ondersteunt de buitenplaat

PERFORATIE

Voor akoestisch comfort
5 / 12,5 / 15% per m² plaat

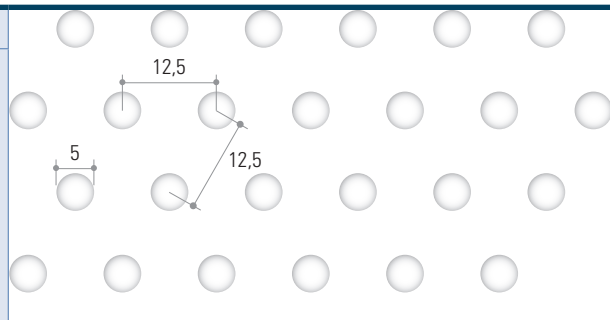

STANDAARDUITVOERINGEN

BESTELLING OP MAAT	KLEUR	DIKTE	PRIJS
Interieurcoating 15μ	912 wit *	0,75 mm	22,85 €/m ²
Interieurcoating 15μ	912 wit *	0,88 mm	26,30 €/m ²
Interieurcoating 15μ	912 wit *	1,00 mm	29,50 €/m ²



OPMERKINGEN

Instelkosten	Bij bestellingen van minder dan 250 m ²	+250,00 €
Supplement	Verpakking afwijkend van de standaard verpakking	+25,00 €/pak
Minimum afname	Per kleur / dikte / lengte	3 platen
Minimum lengte		1500 mm
Maximum lengte		13600 mm

* Dit profiel wordt standaard aan de B-zijde gelakt.

STATISCHE EIGENSCHAPPEN

tN	GEWICHT	Bovenkant in druk						Onderkant in druk					
		Mc,Rk,F	Mc,Rk,B	I _{eff}	Vw,Rk	Rw,Rk.B	Rw,Rk.A	Mc,Rk,F	Mc,Rk,B	I _{eff}	Vw,Rk	Rw,Rk.A	
mm	kg/m ²	kNm/m	kNm/m	cm ⁴ /m	kNm/m	kNm/m	kNm/m	kNm/m	kNm/m	kNm/m	cm ⁴ /m	kNm/m	kNm/m
0,75	9,08	2,89	3,01	150,00	7,63	14,82	7,63	3,42	4,68	68,00	7,63	7,63	
0,88	10,65	4,04	4,12	177,00	11,12	20,83	11,12	4,79	6,45	86,00	11,12	11,12	
1,00	12,10	5,10	5,13	202,00	14,35	26,38	14,35	6,04	8,11	102,00	14,35	14,35	

OVERSPANNINGSTABEL - TOELAATBARE WINDDRUK (KN/M²)

AANTAL VELDEN	DIKTE	OVERSPANNING														
		m														
kg/m ²	mm	3,00	3,20	3,40	3,60	3,80	4,00	4,20	4,40	4,60	4,80	5,00	5,20	5,40	5,60	5,80
Enkelvelds L/150	0,75	1,71	1,51	1,33	1,19	1,07	0,96	0,87	0,80	0,73	0,67	0,62	0,57	0,53	0,49	0,46
	0,88	2,39	2,10	1,86	1,66	1,49	1,35	1,22	1,11	1,02	0,94	0,86	0,80	0,74	0,69	0,64
	1,00	3,02	2,66	2,35	2,10	1,88	1,70	1,54	1,40	1,29	1,18	1,09	1,01	0,93	0,87	0,81
Tweevelds L/150	0,75	1,69	1,51	1,35	1,21	1,10	1,00	0,91	0,83	0,76	0,70	0,64	0,59	0,55	0,51	0,48
	0,88	2,36	2,09	1,87	1,68	1,52	1,37	1,25	1,13	1,04	0,95	0,88	0,81	0,75	0,70	0,65
	1,00	2,93	2,60	2,32	2,08	1,88	1,70	1,55	1,41	1,29	1,19	1,09	1,01	0,94	0,87	0,81
Meervelds L/150	0,75	2,08	1,85	1,66	1,49	1,35	1,23	1,13	1,03	0,95	0,87	0,80	0,74	0,69	0,64	0,60
	0,88	2,90	2,58	2,30	2,07	1,87	1,70	1,55	1,42	1,30	1,19	1,10	1,02	0,94	0,88	0,82
	1,00	3,61	3,20	2,86	2,57	2,32	2,11	1,92	1,76	1,62	1,48	1,37	1,26	1,17	1,09	1,02

OVERSPANNINGSTABEL - TOELAATBARE WINDZUIGING (KN/M²)

AANTAL VELDEN	DIKTE	OVERSPANNING														
		m														
kg/m ²	mm	3,00	3,20	3,40	3,60	3,80	4,00	4,20	4,40	4,60	4,80	5,00	5,20	5,40	5,60	5,80
Enkelvelds L/150	0,75	2,03	1,78	1,58	1,41	1,26	1,14	0,99	0,86	0,75	0,66	0,58	0,52	0,46	0,42	0,37
	0,88	2,84	2,49	2,21	1,97	1,69	1,44	1,25	1,09	0,95	0,84	0,74	0,66	0,59	0,53	0,47
	1,00	3,58	3,15	2,79	2,35	2,00	1,71	1,48	1,29	1,13	0,99	0,88	0,78	0,70	0,62	0,56
Tweevelds L/150	0,75	2,77	2,44	2,16	1,93	1,73	1,56	1,41	1,29	1,18	1,08	1,00	0,92	0,86	0,80	0,74
	0,88	3,82	3,36	2,98	2,65	2,38	2,15	1,95	1,78	1,63	1,49	1,38	1,27	1,18	1,10	1,02
	1,00	4,81	4,22	3,74	3,34	3,00	2,70	2,45	2,23	2,04	1,88	1,73	1,60	1,48	1,38	1,29
Meervelds L/150	0,75	3,17	2,78	2,47	2,20	1,97	1,78	1,62	1,47	1,35	1,24	1,11	0,98	0,88	0,79	0,71
	0,88	4,44	3,90	3,45	3,08	2,76	2,49	2,26	2,05	1,80	1,58	1,40	1,24	1,11	1,00	0,90
	1,00	5,59	4,92	4,35	3,88	3,49	3,15	2,80	2,44	2,13	1,88	1,66	1,48	1,32	1,18	1,06

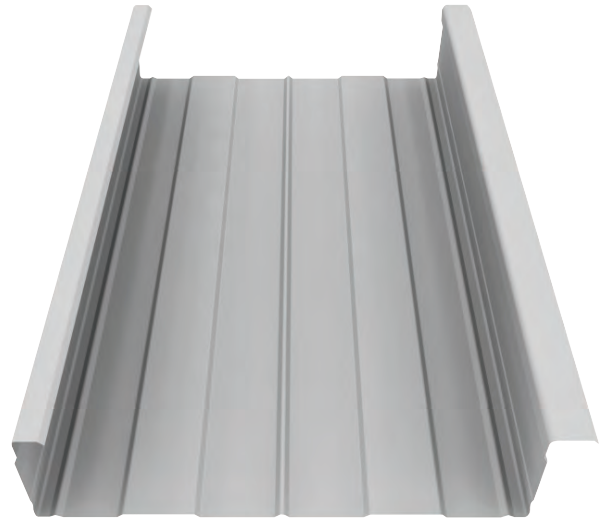
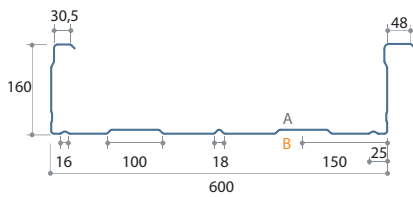

TOEPASSING

Binnendoos voor geïsoleerde dubbele wandbeplating

De binnendoos vormt een horizontale verbinding van de spanten, wordt opgevuld met isolatie en ondersteunt de buitenplaat

STANDAARDUITVOERINGEN

BESTELLING OP MAAT	KLEUR	DIKTE	PRIJS
Interieurcoating 15 μ	912 wit *	0,75 mm	24,25 €/m ²
Interieurcoating 15 μ	912 wit *	0,88 mm	28,30 €/m ²
Interieurcoating 15 μ	912 wit *	1,00 mm	31,95 €/m ²



OPMERKINGEN

Instelkosten	Bij bestellingen van minder dan 50 m ²	+50,00 €
Supplement	Verpakking afwijkend van de standaard verpakking	+25,00 €/pak
Minimum afname	Per kleur / dikte / lengte	3 platen
Minimum lengte		1500 mm
Maximum lengte		13600 mm

MONTAGE

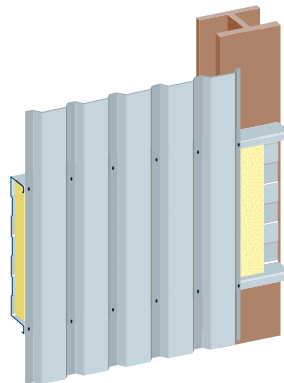

* Dit profiel wordt standaard aan de B-zijde gelakt.

STATISCHE EIGENSCHAPPEN

tN	GEWICHT	Bovenkant in druk						Onderkant in druk					
		Mc,Rk,F	Mc,Rk,B	I _{eff}	V _{w,Rk}	R _{w,Rk,B}	R _{w,Rk,A}	Mc,Rk,F	Mc,Rk,B	I _{eff}	V _{w,Rk}	R _{w,Rk,A}	
mm	kg/m ²	kNm/m	kNm/m	cm ⁴ /m	kNm/m	kNm/m	kNm/m	kNm/m	kNm/m	kNm/m	cm ⁴ /m	kNm/m	kNm/m
0,75	10,00	4,20	5,53	233,00	5,30	15,36	5,30	6,56	8,32	249,00	5,30	5,30	
0,88	11,74	6,07	7,90	281,00	8,45	23,73	8,45	8,96	11,37	313,00	8,45	8,45	
1,00	13,34	7,79	10,08	324,00	11,36	31,46	11,36	11,18	14,17	372,00	11,36	11,36	

OVERSPANNINGSTABEL - TOELAATBARE WINDDRUK (KN/M²)

AANTAL VELDEN	DIKTE	OVERSPANNING														
		kg/m ²	mm	m												
		4,00	4,20	4,40	4,60	4,80	5,00	5,20	5,40	5,60	5,80	6,00	6,20	6,40	6,60	6,80
Enkelvelds L/150	0,75	1,40	1,27	1,16	1,06	0,97	0,90	0,83	0,77	0,71	0,67	0,62	0,58	0,55	0,51	0,48
	0,88	2,02	1,84	1,67	1,53	1,41	1,29	1,20	1,11	1,03	0,96	0,90	0,84	0,79	0,74	0,70
	1,00	2,60	2,36	2,15	1,96	1,80	1,66	1,54	1,42	1,32	1,24	1,15	1,08	1,01	0,95	0,90
Tweevelds L/150	0,75	1,64	1,53	1,43	1,34	1,25	1,18	1,09	1,01	0,94	0,88	0,82	0,77	0,72	0,68	0,64
	0,88	2,45	2,27	2,11	1,96	1,83	1,69	1,56	1,44	1,34	1,25	1,17	1,10	1,03	0,97	0,91
	1,00	3,10	2,87	2,66	2,47	2,30	2,15	1,99	1,84	1,71	1,60	1,49	1,40	1,31	1,23	1,16
Meervelds L/150	0,75	1,95	1,82	1,70	1,59	1,49	1,40	1,29	1,20	1,12	1,04	0,97	0,91	0,85	0,80	0,76
	0,88	2,93	2,72	2,53	2,36	2,20	2,02	1,87	1,73	1,61	1,50	1,41	1,32	1,23	1,16	1,09
	1,00	3,73	3,45	3,20	2,98	2,78	2,60	2,40	2,23	2,07	1,93	1,80	1,69	1,58	1,49	1,40

OVERSPANNINGSTABEL - TOELAATBARE WINDZUIGING (KN/M²)

AANTAL VELDEN	DIKTE	OVERSPANNING														
		kg/m ²	mm	m												
		4,00	4,20	4,40	4,60	4,80	5,00	5,20	5,40	5,60	5,80	6,00	6,20	6,40	6,60	6,80
Enkelvelds L/150	0,75	1,77	1,68	1,61	1,54	1,47	1,40	1,29	1,20	1,12	1,04	0,97	0,91	0,85	0,80	0,76
	0,88	2,82	2,68	2,47	2,26	2,07	1,91	1,77	1,64	1,52	1,42	1,33	1,24	1,17	1,10	1,03
	1,00	3,73	3,38	3,08	2,82	2,59	2,39	2,21	2,04	1,90	1,77	1,66	1,55	1,46	1,37	1,27
Tweevelds L/150	0,75	2,15	1,98	1,83	1,69	1,57	1,47	1,37	1,28	1,20	1,13	1,07	1,01	0,95	0,90	0,85
	0,88	3,12	2,86	2,63	2,43	2,25	2,09	1,94	1,81	1,70	1,59	1,49	1,41	1,33	1,25	1,18
	1,00	3,89	3,56	3,27	3,01	2,79	2,58	2,40	2,24	2,09	1,96	1,84	1,73	1,63	1,54	1,46
Meervelds L/150	0,75	2,21	2,10	2,01	1,92	1,84	1,77	1,67	1,56	1,47	1,38	1,30	1,23	1,16	1,10	1,05
	0,88	3,52	3,35	3,20	2,97	2,75	2,56	2,38	2,23	2,08	1,96	1,84	1,73	1,63	1,54	1,46
	1,00	4,73	4,37	4,02	3,71	3,43	3,18	2,96	2,76	2,58	2,42	2,27	2,14	2,01	1,90	1,80

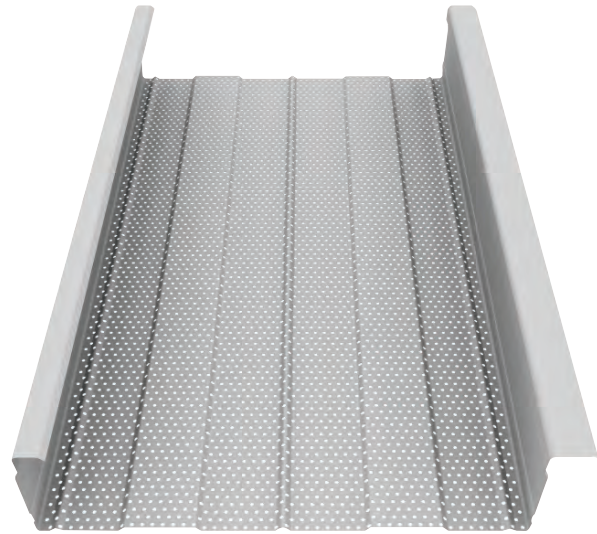
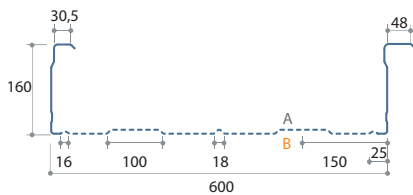

TOEPASSING

Binnendoos voor geïsoleerde dubbele wandbeplating

De binnendoos vormt een horizontale verbinding van de spanten, wordt opgevuld met isolatie en ondersteunt de buitenplaat

PERFORATIE

Voor akoestisch comfort
5 / 12,5 / 15% per m² plaat

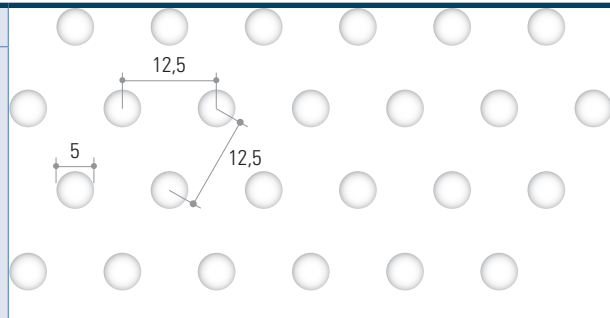

STANDAARDUITVOERINGEN

BESTELLING OP MAAT	KLEUR	DIKTE	PRIJS
Interieurcoating 15μ	912 wit *	0,75 mm	25,75 €/m ²
Interieurcoating 15μ	912 wit *	0,88 mm	29,80 €/m ²
Interieurcoating 15μ	912 wit *	1,00 mm	33,45 €/m ²



OPMERKINGEN

Instelkosten	Bij bestellingen van minder dan 250 m ²	+250,00 €
Supplement	Verpakking afwijkend van de standaard verpakking	+25,00 €/pak
Minimum afname	Per kleur / dikte / lengte	3 platen
Minimum lengte		1500 mm
Maximum lengte		13600 mm

* Dit profiel wordt standaard aan de B-zijde gelakt.

STATISCHE EIGENSCHAPPEN

tN	GEWICHT	Bovenkant in druk						Onderkant in druk					
		Mc,Rk,F	Mc,Rk,B	I _{eff}	V _{w,Rk}	R _{w,Rk,B}	R _{w,Rk,A}	Mc,Rk,F	Mc,Rk,B	I _{eff}	V _{w,Rk}	R _{w,Rk,A}	
mm	kg/m ²	kNm/m	kNm/m	cm ⁴ /m	kNm/m	kNm/m	kNm/m	kNm/m	kNm/m	kNm/m	cm ⁴ /m	kNm/m	kNm/m
0,75	10,00	3,78	4,56	199,00	5,30	15,36	5,30	5,40	7,49	179,00	5,30	5,30	
0,88	11,74	5,27	6,62	239,00	8,45	23,73	8,45	7,51	9,88	224,00	8,45	8,45	
1,00	13,34	7,36	8,56	276,00	11,36	31,46	11,36	9,50	13,38	267,00	11,36	11,36	

OVERSPANNINGSTABEL - TOELAATBARE WINDDRUK (KN/M²)

AANTAL VELDEN	DIKTE	OVERSPANNING														
		kg/m ²	mm	m												
		4,00	4,20	4,40	4,60	4,80	5,00	5,20	5,40	5,60	5,80	6,00	6,20	6,40	6,60	6,80
Enkelvelds L/150	0,75	1,26	1,14	1,04	0,95	0,88	0,81	0,75	0,69	0,64	0,60	0,56	0,52	0,49	0,46	0,44
	0,88	1,76	1,59	1,45	1,33	1,22	1,12	1,04	0,96	0,90	0,84	0,78	0,73	0,69	0,65	0,61
	1,00	2,45	2,23	2,03	1,86	1,70	1,57	1,45	1,35	1,25	1,17	1,09	1,02	0,96	0,90	0,85
Tweevelds L/150	0,75	1,50	1,38	1,26	1,15	1,06	0,97	0,90	0,83	0,78	0,72	0,68	0,63	0,59	0,56	0,53
	0,88	2,21	2,00	1,82	1,67	1,53	1,41	1,31	1,21	1,13	1,05	0,98	0,92	0,86	0,81	0,76
	1,00	2,80	2,58	2,36	2,16	1,98	1,83	1,69	1,57	1,46	1,36	1,27	1,19	1,11	1,05	0,99
Meervelds L/150	0,75	1,78	1,66	1,54	1,44	1,32	1,22	1,12	1,04	0,97	0,90	0,84	0,79	0,74	0,70	0,66
	0,88	2,65	2,46	2,27	2,08	1,91	1,76	1,62	1,51	1,40	1,31	1,22	1,14	1,07	1,01	0,95
	1,00	3,38	3,12	2,89	2,68	2,48	2,28	2,11	1,96	1,82	1,70	1,59	1,48	1,39	1,31	1,23

OVERSPANNINGSTABEL - TOELAATBARE WINDZUIGING (KN/M²)

AANTAL VELDEN	DIKTE	OVERSPANNING														
		kg/m ²	mm	m												
		4,00	4,20	4,40	4,60	4,80	5,00	5,20	5,40	5,60	5,80	6,00	6,20	6,40	6,60	6,80
Enkelvelds L/150	0,75	1,77	1,63	1,49	1,36	1,25	1,15	1,07	0,99	0,92	0,86	0,80	0,75	0,70	0,66	0,61
	0,88	2,50	2,27	2,07	1,89	1,74	1,60	1,48	1,37	1,28	1,19	1,11	1,01	0,92	0,84	0,77
	1,00	3,17	2,87	2,62	2,39	2,20	2,03	1,87	1,74	1,62	1,47	1,33	1,20	1,10	1,00	0,91
Tweevelds L/150	0,75	1,87	1,72	1,59	1,47	1,36	1,27	1,18	1,11	1,04	0,97	0,92	0,86	0,82	0,77	0,73
	0,88	2,71	2,48	2,28	2,10	1,94	1,80	1,67	1,56	1,46	1,37	1,28	1,21	1,14	1,07	1,02
	1,00	3,40	3,10	2,85	2,62	2,42	2,25	2,09	1,94	1,82	1,70	1,59	1,50	1,41	1,33	1,26
Meervelds L/150	0,75	2,21	2,10	1,94	1,79	1,66	1,55	1,45	1,35	1,27	1,19	1,12	1,06	1,00	0,95	0,90
	0,88	3,32	3,04	2,80	2,58	2,39	2,21	2,06	1,92	1,80	1,69	1,58	1,49	1,40	1,33	1,25
	1,00	4,18	3,82	3,51	3,23	2,99	2,77	2,58	2,40	2,24	2,10	1,97	1,85	1,75	1,65	1,56

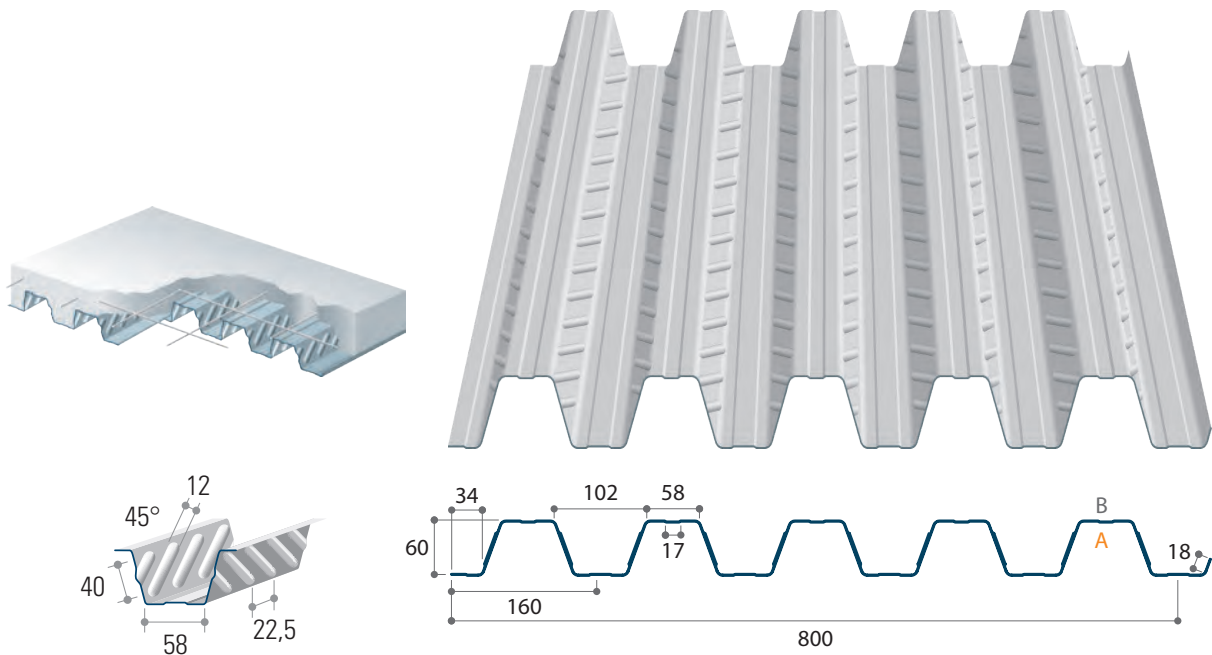

TOEPASSING

Blijvende bekisting die beton- en montagelasten kan dragen

Dragende werkvloer van 110 tot 200 mm

STANDAARDUITVOERINGEN

BESTELLING OP MAAT	KLEUR	DIKTE	PRIJS
Sendzimir verzinkt	Galva	0,75 mm	19,35 €/m ²
Sendzimir verzinkt	Galva	0,88 mm	22,90 €/m ²
Sendzimir verzinkt	Galva	1,00 mm	25,80 €/m ²



OPMERKINGEN

Instelkosten	Bij bestellingen van minder dan 50 m ²	+50,00 €
Supplement	Verpakking afwijkend van de standaard verpakking	+25,00 €/pak
Minimum afname	Per dikte / lengte	3 platen
Minimum lengte		1500 mm
Maximum lengte		13600 mm

EIGENSCHAPPEN

TOTALE DIKTE	VOLUME BETON	NOMINAAL GEWICHT
mm	liter/m ²	kg/m ²
110	80	200
120	90	225
130	100	250
140	110	275
150	120	300
160	130	325
170	140	350
180	150	375
190	160	400
200	170	425

VOORDELEN

- Gering eigen gewicht
- Hoge aanhechting van staal met beton dankzij de speciale inkepingen
- Eenvoudige plaatsing
- Vraagt weinig opslagruimte
- Transport geminimaliseerd

STATISCHE EIGENSCHAPPEN *

NOMINALE DIKTE	GEWICHT
mm	kg/m ²
0,75	9,20
0,88	10,89
1,00	12,27

TOEGELATEN OVERSPANNING BIJ BETONSTORTEN

DIKTE VLOERPLAAT	0,75 mm		0,88 mm		1,00 mm	
	GORDINGAFSTAND		GORDINGAFSTAND		GORDINGAFSTAND	
mm	m		m		m	
	DOORBUIGING		DOORBUIGING		DOORBUIGING	
	L/240	L/240	L/240	L/240	L/240	L/240
110	2,67	3,57	2,82	3,76	2,94	3,93
120	2,58	3,46	2,73	3,64	2,84	3,80
130	2,50	3,35	2,64	3,54	2,76	3,69
140	2,43	3,26	2,57	3,44	2,68	3,59
150	2,37	3,18	2,51	3,36	2,62	3,50
160	2,31	3,10	2,45	3,28	2,55	3,42

! Studieaanvraag verplicht voor productie door klant

TOEBEHOREN

Steunprofiel galva JI 60-160-800, dikte plaat 1 mm	12,25 €/lm
Vulstrook JI 60-160-800, polyethyleen, dikte 30 mm, symmetrisch (positief = negatief)	4,15 €/st

PLAATSING: STEUNPUNT VAN PROFIEL BIJ BETONSTORTEN

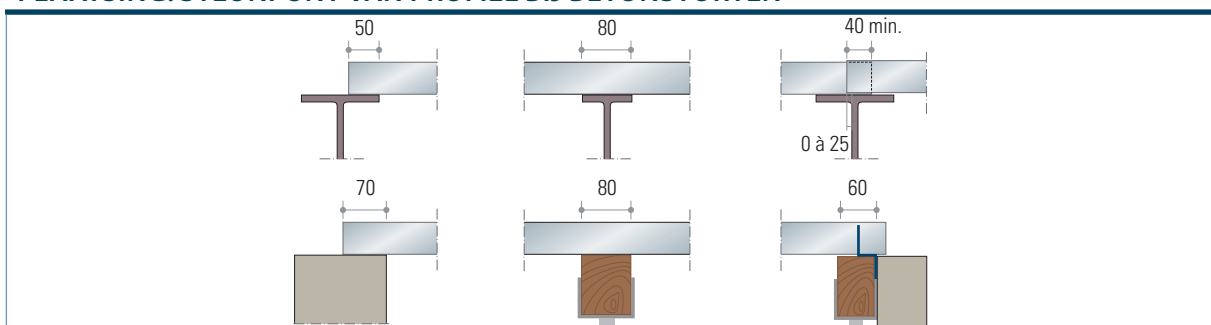

* Het gewicht is berekend voor een plaat van 0,75 mm rekening houdend met een volumegewicht beton van 2400 kg/m³



A series of horizontal dotted lines for writing notes.

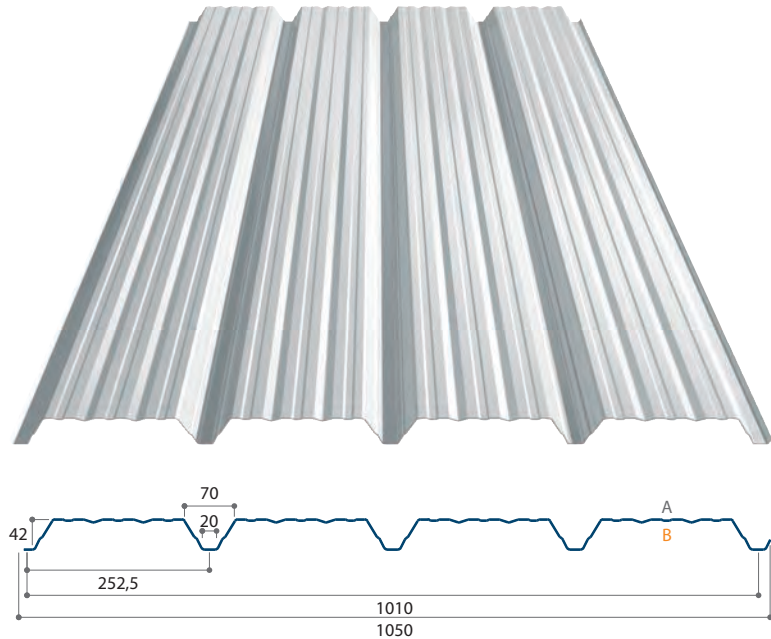

TOEPASSING

Zelfdragende onderdakplaat voor plat dak

STATISCHE EIGENSCHAPPEN

tN	GEWICHT	Bovenkant in druk						Onderkant in druk					
		Mc,Rk,F	Mc,Rk,B	I _{eff}	V _w ,R _k	R _w ,R _k ,B	R _w ,R _k ,A	Mc,Rk,F	Mc,Rk,B	I _{eff}	V _w ,R _k	R _w ,R _k ,A	
mm	kg/m ²	kNm/m	kNm/m	cm ⁴ /m	kNm/m	kNm/m	kNm/m	kNm/m	kNm/m	cm ⁴ /m	kNm/m	kNm/m	
0,75	7,23	2,21	1,76	16,95	50,68	18,23	7,91	1,76	2,21	17,56	50,68	50,68	
0,88	8,48	2,72	2,08	20,55	59,94	24,73	10,76	2,08	2,72	20,77	59,94	59,94	

OVERSPANNINGSTABEL* - ↓ ↓ VEILIGE NEERWAARTSE BELASTING (KN/M²)

AANTAL VELDEN	DIKTE	OVERSPANNING														
		kg/m ²	mm	m												
		1,20	1,40	1,60	1,80	2,00	2,20	2,40	2,60	2,80	3,00	3,20	3,40	3,60	3,80	4,00
Enkelvelds L/250	0,75	6,33	3,98	2,67	1,87	1,37	1,03	0,79	0,62	0,50	0,40	0,33	0,28	0,23	0,20	0,17
	0,88	7,67	4,83	3,24	2,27	1,66	1,25	0,96	0,75	0,60	0,49	0,40	0,34	0,28	0,24	0,21
Tweevelds L/250	0,75	6,54	5,10	4,09	3,36	2,81	2,39	1,91	1,50	1,20	0,98	0,80	0,67	0,56	0,48	0,41
	0,88	8,24	6,39	5,10	4,17	3,48	2,94	2,31	1,82	1,46	1,18	0,97	0,81	0,68	0,58	0,50
Meervelds L/250	0,75	7,80	6,02	4,61	3,55	2,58	1,94	1,50	1,18	0,94	0,77	0,63	0,53	0,44	0,38	0,32
	0,88	9,85	7,41	5,68	4,30	3,14	2,36	1,81	1,43	1,14	0,93	0,77	0,64	0,54	0,46	0,39

OVERSPANNINGSTABEL* - ↑ ↑ VEILIGE OPWAARTSE BELASTING (KN/M²)

AANTAL VELDEN	DIKTE	OVERSPANNING														
		kg/m ²	mm	m												
		1,20	1,40	1,60	1,80	2,00	2,20	2,40	2,60	2,80	3,00	3,20	3,40	3,60	3,80	4,00
Enkelvelds L/250	0,75	6,52	4,13	2,77	1,94	1,42	1,06	0,82	0,64	0,52	0,42	0,35	0,29	0,24	0,21	0,18
	0,88	7,71	4,88	3,27	2,30	1,67	1,26	0,97	0,76	0,61	0,50	0,41	0,34	0,29	0,24	0,21
Tweevelds L/250	0,75	8,19	6,02	4,61	3,64	2,95	2,44	1,97	1,55	1,24	1,01	0,83	0,69	0,58	0,50	0,43
	0,88	10,09	7,41	5,68	4,48	3,63	3,00	2,33	1,84	1,47	1,20	0,98	0,82	0,69	0,59	0,50
Meervelds L/250	0,75	10,18	7,48	5,23	3,67	2,68	2,01	1,55	1,22	0,98	0,79	0,65	0,55	0,46	0,39	0,33
	0,88	12,04	8,85	6,19	4,34	3,17	2,38	1,83	1,44	1,15	0,94	0,77	0,64	0,54	0,46	0,40

* Berekend volgens Eurocode. Eindsteunpuntbreedte minimaal 40 mm, tussensteunpuntbreedte minimaal 60 mm.

PERFORATIE

Voor akoestisch comfort

5 / 12,5 / 15% / 20,0% per m² plaat

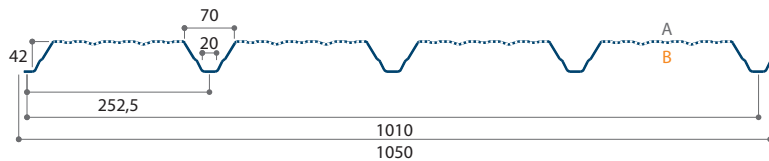
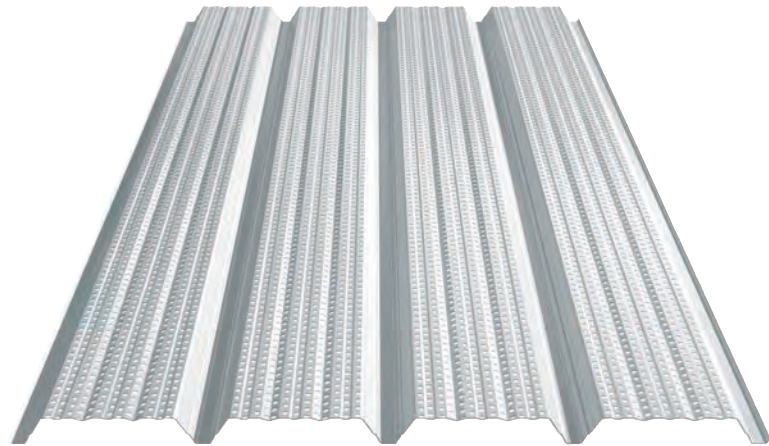
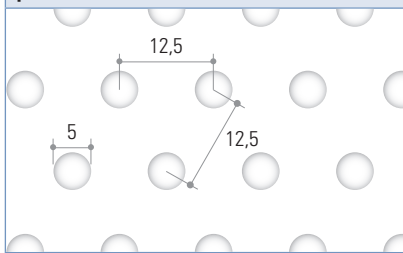

STANDAARDUITVOERINGEN

BESTELLING OP MAAT	KLEUR	DIKTE	PRIJS
Sendzimir verzinkt	Galva	0,75 mm	14,30 €/m ²
Sendzimir verzinkt	Galva	0,88 mm	15,55 €/m ²
Interieurcoating 15μ	912 wit *	0,75 mm	15,55 €/m ²
Interieurcoating 15μ	912 wit *	0,88 mm	16,80 €/m ²
Sendzimir verzinkt PERFO	Galva	0,75 mm	15,30 €/m ²
Interieurcoating 15μ PERFO	912 wit *	0,75 mm	16,55 €/m ²



OPMERKINGEN

Instelkosten	Bij bestellingen van minder dan 50 m ²	+50,00 €
Instelkosten PERFO	Bij bestellingen van minder dan 250 m ²	+250,00 €
Supplement	Verpakking afwijkend van de standaard verpakking	+25,00 €/pak
Minimum afname	Per kleur / dikte / lengte	3 platen
Minimum lengte		1500 mm
Maximum lengte		13600 mm

STATISCHE EIGENSCHAPPEN

tN	GEWICHT	Bovenkant in druk						Onderkant in druk					
		Mc,Rk,F	Mc,Rk,B	I _{eff}	V _w ,R _k	R _w ,R _k ,B	R _w ,R _k ,A	Mc,Rk,F	Mc,Rk,B	I _{eff}	V _w ,R _k	R _w ,R _k ,A	
mm	kg/m ²	kNm/m	kNm/m	cm ⁴ /m	kNm/m	kNm/m	kNm/m	kNm/m	kNm/m	kNm/m	cm ⁴ /m	kNm/m	kNm/m
0,75	6,80	1,71	1,34	13,09	38,22	13,43	5,80	1,34	1,71	13,37	38,22	38,22	

OVERSPANNINGSTABEL** - ↓↓ VEILIGE NEERWAARTSE BELASTING (KN/M²)

AANTAL VELDEN	DIKTE	OVERSPANNING															
		kg/m ²	mm	m													
		1,20	1,40	1,60	1,80	2,00	2,20	2,40	2,60	2,80	3,00	3,20	3,40	3,60	3,80	4,00	
Enkelvelds L/250	0,75	4,89	3,08	2,06	1,45	1,06	0,79	0,61	0,48	0,38	0,31	0,26	0,21	0,18	0,15	0,13	
Tweevelds L/250	0,75	4,89	3,82	3,07	2,52	2,11	1,79	1,47	1,16	0,93	0,75	0,62	0,52	0,44	0,37	0,32	
Meervelds L/250	0,75	5,83	4,57	3,57	2,74	2,00	1,50	1,16	0,91	0,73	0,59	0,49	0,41	0,34	0,29	0,25	

OVERSPANNINGSTABEL** - ↑↑ VEILIGE OPWAARTSE BELASTING (KN/M²)

AANTAL VELDEN	DIKTE	OVERSPANNING															
		kg/m ²	mm	m													
		1,20	1,40	1,60	1,80	2,00	2,20	2,40	2,60	2,80	3,00	3,20	3,40	3,60	3,80	4,00	
Enkelvelds L/250	0,75	4,89	3,08	2,06	1,45	1,06	0,79	0,61	0,48	0,38	0,31	0,26	0,21	0,18	0,15	0,13	
Tweevelds L/250	0,75	4,89	3,82	3,07	2,52	2,11	1,79	1,47	1,16	0,93	0,75	0,62	0,52	0,44	0,37	0,32	
Meervelds L/250	0,75	5,83	4,57	3,57	2,74	2,00	1,50	1,16	0,91	0,73	0,59	0,49	0,41	0,34	0,29	0,25	

* Dit profiel wordt standaard aan de B-zijde gelakt.

** Berekend volgens Eurocode. Eindsteunpuntbreedte minimaal 40 mm, tussensteunpuntbreedte minimaal 60 mm.

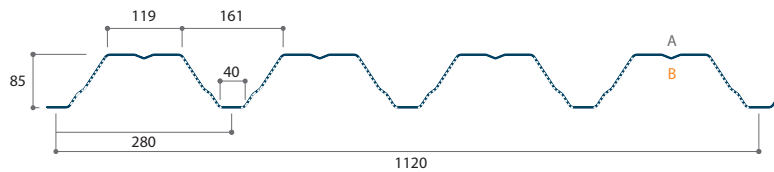
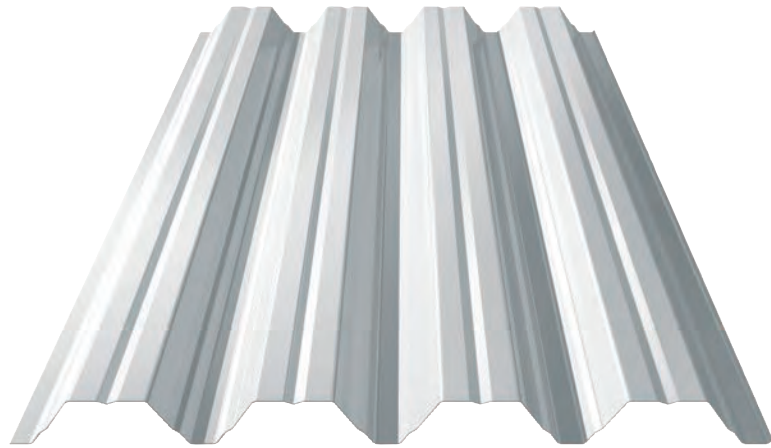

TOEPASSING

Zelfdragende onderdakplaat voor plat dak

STANDAARDUITVOERINGEN

BESTELLING OP MAAT	KLEUR	DIKTE	PRIJS
Sendzimir verzinkt	Galva	0,75 mm	16,60 €/m ²
Sendzimir verzinkt	Galva	0,88 mm	19,55 €/m ²
Sendzimir verzinkt	Galva	1,00 mm	22,05 €/m ²
Interieurcoating 15μ	912 wit *	0,75 mm	17,85 €/m ²
Interieurcoating 15μ	912 wit *	0,88 mm	20,80 €/m ²
Interieurcoating 15μ	912 wit *	1,00 mm	23,30 €/m ²



OPMERKINGEN

Instelkosten	Bij bestellingen van minder dan 100 m ²	+100,00 €
Supplement	Verpakking afwijkend van de standaard verpakking	+25,00 €/pak
Minimum afname	Per kleur / dikte / lengte	3 platen
Minimum lengte		1500 mm
Maximum lengte		18000 mm

* Dit profiel wordt standaard aan de B-zijde gelakt.

STATISCHE EIGENSCHAPPEN

tN	GEWICHT	Bovenkant in druk						Onderkant in druk					
		Mc,Rk,F	Mc,Rk,B	I _{eff}	V _{w,Rk}	R _{w,Rk,B}	R _{w,Rk,A}	Mc,Rk,F	Mc,Rk,B	I _{eff}	V _{w,Rk}	R _{w,Rk,A}	
mm	kg/m ²	kNm/m	kNm/m	cm ⁴ /m	kNm/m	kNm/m	kNm/m	kNm/m	kNm/m	kNm/m	cm ⁴ /m	kNm/m	kNm/m
0,75	7,89	5,75	5,17	87,17	46,57	25,44	7,57	5,17	5,75	89,22	46,57	46,57	
0,88	9,25	7,27	6,36	106,44	71,00	35,73	10,75	6,36	7,27	108,54	71,00	71,00	
1,00	10,51	8,76	7,49	124,02	91,59	46,49	14,12	7,49	8,76	124,03	91,59	91,59	

OVERSPANNINGSTABEL* - ↓ ↓ VEILIGE NEERWAARTSE BELASTING (KN/M²)

AANTAL VELDEN	DIKTE	OVERSPANNING														
		kg/m ²	mm	m												
		3,20	3,40	3,60	3,80	4,00	4,20	4,40	4,60	4,80	5,00	5,20	5,40	5,60	5,80	6,00
Enkelvelds L/250	0,75	1,72	1,43	1,21	1,02	0,88	0,76	0,66	0,58	0,51	0,45	0,40	0,36	0,32	0,29	0,26
	0,88	2,10	1,75	1,47	1,25	1,07	0,93	0,81	0,71	0,62	0,55	0,49	0,44	0,39	0,35	0,32
	1,00	2,44	2,04	1,71	1,46	1,25	1,08	0,94	0,82	0,72	0,64	0,57	0,51	0,46	0,41	0,37
Tweevelds L/250	0,75	2,99	2,65	2,36	2,12	1,92	1,74	1,58	1,39	1,22	1,08	0,96	0,86	0,77	0,69	0,63
	0,88	3,79	3,36	2,99	2,69	2,42	2,20	1,94	1,70	1,50	1,32	1,18	1,05	0,94	0,85	0,77
	1,00	4,56	4,04	3,60	3,23	2,92	2,60	2,26	1,98	1,74	1,54	1,37	1,22	1,10	0,99	0,89
Meervelds L/250	0,75	2,99	2,65	2,28	1,94	1,66	1,44	1,25	1,09	0,96	0,85	0,76	0,68	0,61	0,55	0,49
	0,88	3,79	3,30	2,78	2,37	2,03	1,75	1,52	1,33	1,17	1,04	0,92	0,82	0,74	0,67	0,60
	1,00	4,56	3,85	3,24	2,76	2,36	2,04	1,78	1,55	1,37	1,21	1,08	0,96	0,86	0,78	0,70

OVERSPANNINGSTABEL* - ↑ ↑ VEILIGE OPWAARTSE BELASTING (KN/M²)

AANTAL VELDEN	DIKTE	OVERSPANNING														
		kg/m ²	mm	m												
		3,20	3,40	3,60	3,80	4,00	4,20	4,40	4,60	4,80	5,00	5,20	5,40	5,60	5,80	6,00
Enkelvelds L/250	0,75	1,76	1,46	1,23	1,05	0,90	0,78	0,68	0,59	0,52	0,46	0,41	0,37	0,33	0,30	0,27
	0,88	2,14	1,78	1,50	1,28	1,09	0,95	0,82	0,72	0,63	0,56	0,50	0,44	0,40	0,36	0,32
	1,00	2,44	2,04	1,71	1,46	1,25	1,08	0,94	0,82	0,72	0,64	0,57	0,51	0,46	0,41	0,37
Tweevelds L/250	0,75	2,99	2,65	2,36	2,12	1,92	1,74	1,58	1,42	1,25	1,11	0,99	0,88	0,79	0,71	0,64
	0,88	3,79	3,36	2,99	2,69	2,42	2,20	1,98	1,73	1,53	1,35	1,20	1,07	0,96	0,86	0,78
	1,00	4,56	4,04	3,60	3,23	2,92	2,60	2,26	1,98	1,74	1,54	1,37	1,22	1,10	0,99	0,89
Meervelds L/250	0,75	3,32	2,77	2,33	1,98	1,70	1,47	1,28	1,12	0,98	0,87	0,77	0,69	0,62	0,56	0,50
	0,88	4,04	3,37	2,84	2,41	2,07	1,79	1,55	1,36	1,20	1,06	0,94	0,84	0,75	0,68	0,61
	1,00	4,62	3,85	3,24	2,76	2,36	2,04	1,78	1,55	1,37	1,21	1,08	0,96	0,86	0,78	0,70

* Berekend volgens Eurocode. Eindsteunpuntbreedte minimaal 40 mm, tussensteunpuntbreedte minimaal 160 mm.

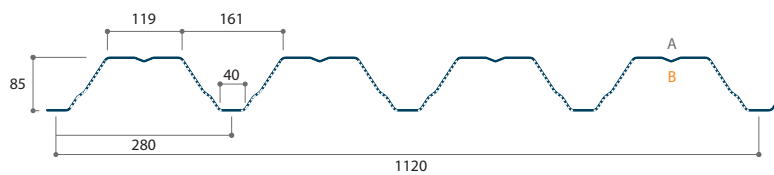
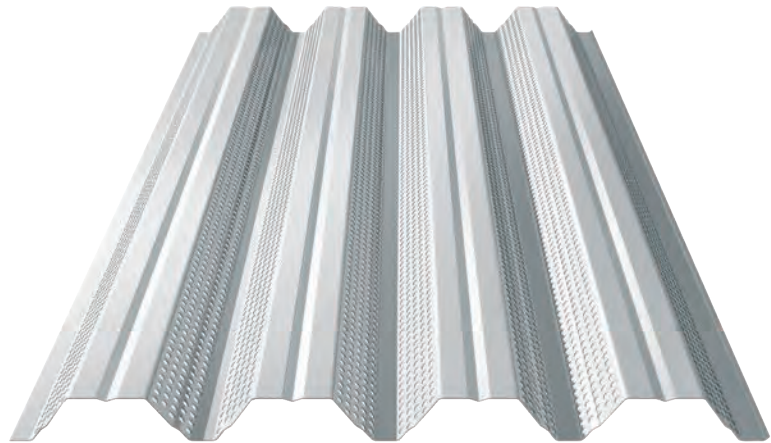

TOEPASSING

Zelfdragende onderdakplaat voor plat dak

PERFORATIE

Voor akoestisch comfort
5 / 12,5 / 15% / 9,6% per m² plaat

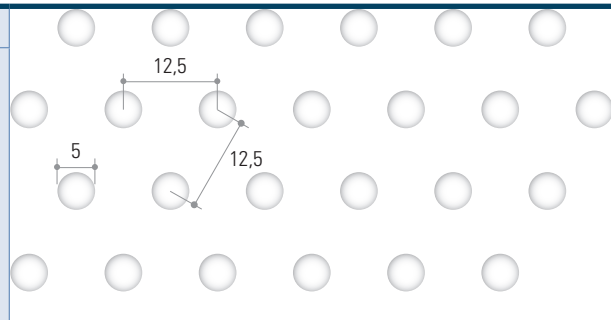

STANDAARDUITVOERINGEN

BESTELLING OP MAAT	KLEUR	DIKTE	PRIJS
Sendzimir verzinkt	Galva	0,75 mm	17,60 €/m ²
Sendzimir verzinkt	Galva	0,88 mm	20,55 €/m ²
Sendzimir verzinkt	Galva	1,00 mm	23,05 €/m ²
Interieurcoating 15μ	912 wit *	0,75 mm	18,85 €/m ²
Interieurcoating 15μ	912 wit *	0,88 mm	21,80 €/m ²
Interieurcoating 15μ	912 wit *	1,00 mm	24,30 €/m ²



OPMERKINGEN

Instelkosten	Bij bestellingen van minder dan 250 m ²	+250,00 €
Supplement	Verpakking afwijkend van de standaard verpakking	+25,00 €/pak
Minimum afname	Per kleur / dikte / lengte	3 platen
Minimum lengte		1500 mm
Maximum lengte		18000 mm

* Dit profiel wordt standaard aan de B-zijde gelakt.

STATISCHE EIGENSCHAPPEN

tN	GEWICHT	Bovenkant in druk						Onderkant in druk					
		Mc,Rk,F	Mc,Rk,B	I _{eff}	V _w ,R _k	R _w ,R _k .B	R _w ,R _k .A	Mc,Rk,F	Mc,Rk,B	I _{eff}	V _w ,R _k	R _w ,R _k .A	
mm	kg/m ²	kNm/m	kNm/m	cm ⁴ /m	kNm/m	kNm/m	kNm/m	kNm/m	kNm/m	kNm/m	cm ⁴ /m	kNm/m	kNm/m
0,75	7,89	5,19	4,89	78,27	30,89	15,23	4,53	4,89	5,19	79,60	30,89	30,89	
0,88	9,25	6,60	6,03	95,58	43,10	21,38	6,44	6,03	6,60	97,43	43,10	43,10	
1,00	10,51	7,96	7,13	111,35	55,21	27,81	8,45	7,13	7,96	111,35	55,21	55,21	

OVERSPANNINGSTABEL* - ↓ ↓ VEILIGE NEERWAARTSE BELASTING (KN/M²)

AANTAL VELDEN	DIKTE	OVERSPANNING														
		kg/m ²	mm	m												
		3,20	3,40	3,60	3,80	4,00	4,20	4,40	4,60	4,80	5,00	5,20	5,40	5,60	5,80	6,00
Enkelvelds L/250	0,75	1,54	1,28	1,08	0,92	0,79	0,68	0,59	0,52	0,46	0,40	0,36	0,32	0,29	0,26	0,23
	0,88	1,88	1,57	1,32	1,12	0,96	0,83	0,72	0,63	0,56	0,49	0,44	0,39	0,35	0,32	0,29
	1,00	2,19	1,83	1,54	1,31	1,12	0,97	0,84	0,74	0,65	0,57	0,51	0,46	0,41	0,37	0,33
Tweevelds L/250	0,75	1,89	1,78	1,68	1,59	1,51	1,44	1,37	1,25	1,10	0,97	0,87	0,77	0,69	0,62	0,56
	0,88	2,68	2,53	2,39	2,26	2,11	1,95	1,74	1,53	1,34	1,19	1,06	0,94	0,85	0,76	0,69
	1,00	3,52	3,31	3,09	2,83	2,60	2,34	2,03	1,78	1,56	1,38	1,23	1,10	0,99	0,89	0,80
Meervelds L/250	0,75	2,01	1,83	1,68	1,59	1,49	1,29	1,12	0,98	0,86	0,76	0,68	0,61	0,54	0,49	0,44
	0,88	2,68	2,53	2,39	2,13	1,82	1,57	1,37	1,20	1,05	0,93	0,83	0,74	0,66	0,60	0,54
	1,00	3,52	3,31	2,91	2,48	2,12	1,83	1,60	1,40	1,23	1,09	0,97	0,86	0,77	0,70	0,63

OVERSPANNINGSTABEL* - ↑ ↑ VEILIGE OPWAARTSE BELASTING (KN/M²)

AANTAL VELDEN	DIKTE	OVERSPANNING														
		kg/m ²	mm	m												
		3,20	3,40	3,60	3,80	4,00	4,20	4,40	4,60	4,80	5,00	5,20	5,40	5,60	5,80	6,00
Enkelvelds L/250	0,75	1,57	1,31	1,10	0,94	0,80	0,69	0,60	0,53	0,46	0,41	0,37	0,33	0,29	0,26	0,24
	0,88	1,92	1,60	1,35	1,15	0,98	0,85	0,74	0,65	0,57	0,50	0,45	0,40	0,36	0,32	0,29
	1,00	2,19	1,83	1,54	1,31	1,12	0,97	0,84	0,74	0,65	0,57	0,51	0,46	0,41	0,37	0,33
Tweevelds L/250	0,75	2,70	2,39	2,14	1,92	1,73	1,57	1,43	1,27	1,12	0,99	0,88	0,79	0,70	0,63	0,57
	0,88	3,44	3,04	2,72	2,44	2,20	2,00	1,78	1,56	1,37	1,21	1,08	0,96	0,86	0,78	0,70
	1,00	4,15	3,67	3,28	2,94	2,65	2,34	2,03	1,78	1,56	1,38	1,23	1,10	0,99	0,89	0,80
Meervelds L/250	0,75	2,96	2,47	2,08	1,77	1,52	1,31	1,14	1,00	0,88	0,78	0,69	0,62	0,55	0,50	0,45
	0,88	3,63	3,02	2,55	2,17	1,86	1,60	1,40	1,22	1,07	0,95	0,85	0,75	0,68	0,61	0,55
	1,00	4,15	3,46	2,91	2,48	2,12	1,83	1,60	1,40	1,23	1,09	0,97	0,86	0,77	0,70	0,63

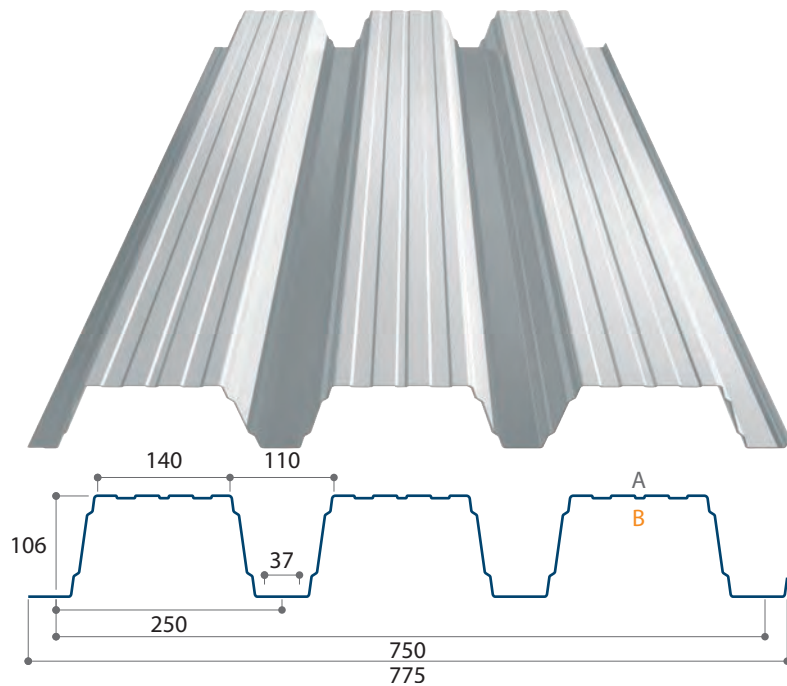

TOEPASSING

Zelfdragende onderdakplaat voor plat dak

STANDAARDUITVOERINGEN

BESTELLING OP MAAT	KLEUR	DIKTE	PRIJS
Sendzimir verzinkt	Galva	0,75 mm	18,05 €/m ²
Sendzimir verzinkt	Galva	0,88 mm	21,15 €/m ²
Sendzimir verzinkt	Galva	1,00 mm	24,05 €/m ²
Sendzimir verzinkt	Galva	1,25 mm	30,05 €/m ²
Interieurcoating 15μ	912 wit *	0,75 mm	19,30 €/m ²
Interieurcoating 15μ	912 wit *	0,88 mm	22,40 €/m ²
Interieurcoating 15μ	912 wit *	1,00 mm	25,30 €/m ²
Interieurcoating 15μ	912 wit *	1,25 mm	31,30 €/m ²
Polyester 25μ	RAL 9002 Grey White *	0,75 mm	21,80 €/m ²



OPMERKINGEN

Instelkosten	Bij bestellingen van minder dan 50 m ²	+50,00 €
Supplement	Verpakking afwijkend van de standaard verpakking	+25,00 €/pak
Minimum afname	Per kleur / dikte / lengte	3 platen
Minimum lengte		1500 mm
Maximum lengte		18000 mm



OVERSTOCK *** IN VOORRAAD

	STOCKLENGTE	PRIJS
Sendzimir verzinkt **	6000 mm	13,55 €/lm
Interieurcoating 15μ **	6000 mm	14,80 €/lm

* Dit profiel wordt standaard aan de B-zijde gelakt.

** Volgens beschikbaarheid.

*** Overstock = geen garantie op: kleur, dikte of vorm.

STATISCHE EIGENSCHAPPEN

tN	GEWICHT	Bovenkant in druk						Onderkant in druk					
		Mc,Rk,F	Mc,Rk,B	I _{eff}	V _{w,Rk}	R _{w,Rk,B}	R _{w,Rk,A}	Mc,Rk,F	Mc,Rk,B	I _{eff}	V _{w,Rk}	R _{w,Rk,A}	
mm	kg/m ²	kNm/m	kNm/m	cm ⁴ /m	kNm/m	kNm/m	kNm/m	kNm/m	kNm/m	kNm/m	cm ⁴ /m	kNm/m	kNm/m
0,75	9,81	7,70	7,78	169,55	50,11	37,11	11,05	7,78	7,70	175,29	50,11	50,11	
0,88	11,51	9,60	9,58	203,69	80,04	51,00	15,35	9,58	9,60	212,37	80,04	80,04	
1,00	13,08	11,35	11,27	235,76	103,83	65,39	19,86	11,27	11,35	242,64	103,83	103,83	
1,25	16,35	14,77	14,75	303,99	161,21	99,97	30,87	14,75	14,77	305,62	161,21	161,21	

OVERSPANNINGSTABEL* - ↓↓ VEILIGE NEERWAARTSE BELASTING (KN/M²)

AANTAL VELDEN	DIKTE	OVERSPANNING														
		kg/m ²	mm	m												
		4,00	4,20	4,40	4,60	4,80	5,00	5,20	5,40	5,60	5,80	6,00	6,20	6,40	6,60	6,80
Enkelvelds L/250	0,75	1,71	1,48	1,28	1,12	0,99	0,88	0,78	0,69	0,62	0,56	0,51	0,46	0,42	0,38	0,35
	0,88	2,05	1,77	1,54	1,35	1,19	1,05	0,93	0,83	0,75	0,67	0,61	0,55	0,50	0,46	0,42
	1,00	2,38	2,05	1,79	1,56	1,38	1,22	1,08	0,97	0,87	0,78	0,70	0,64	0,58	0,53	0,48
	1,25	3,06	2,65	2,30	2,01	1,77	1,57	1,39	1,25	1,12	1,01	0,91	0,82	0,75	0,68	0,62
Tweevelds L/250	0,75	2,57	2,33	2,12	1,94	1,78	1,64	1,52	1,41	1,31	1,22	1,14	1,07	1,00	0,92	0,84
	0,88	3,20	2,90	2,64	2,42	2,22	2,05	1,89	1,76	1,63	1,52	1,42	1,33	1,21	1,10	1,01
	1,00	3,78	3,43	3,13	2,86	2,63	2,42	2,24	2,08	1,93	1,80	1,68	1,54	1,40	1,27	1,17
	1,25	4,92	4,47	4,07	3,72	3,42	3,15	2,91	2,70	2,51	2,34	2,19	1,98	1,80	1,64	1,50
Meervelds L/250	0,75	2,74	2,53	2,33	2,13	1,87	1,66	1,47	1,31	1,18	1,06	0,96	0,87	0,79	0,72	0,66
	0,88	3,52	3,24	2,92	2,55	2,25	1,99	1,77	1,58	1,42	1,27	1,15	1,04	0,95	0,86	0,79
	1,00	4,27	3,88	3,38	2,96	2,60	2,30	2,05	1,83	1,64	1,47	1,33	1,21	1,10	1,00	0,91
	1,25	5,80	5,01	4,35	3,81	3,35	2,97	2,64	2,36	2,11	1,90	1,72	1,56	1,41	1,29	1,18

OVERSPANNINGSTABEL* - ↑↑ VEILIGE OPWAARTSE BELASTING (KN/M²)

AANTAL VELDEN	DIKTE	OVERSPANNING														
		kg/m ²	mm	m												
		4,00	4,20	4,40	4,60	4,80	5,00	5,20	5,40	5,60	5,80	6,00	6,20	6,40	6,60	6,80
Enkelvelds L/250	0,75	1,77	1,53	1,33	1,16	1,02	0,90	0,80	0,72	0,64	0,58	0,52	0,47	0,43	0,39	0,36
	0,88	2,14	1,85	1,61	1,41	1,24	1,10	0,97	0,87	0,78	0,70	0,63	0,57	0,52	0,48	0,44
	1,00	2,45	2,11	1,84	1,61	1,42	1,25	1,11	0,99	0,89	0,80	0,72	0,66	0,60	0,54	0,50
	1,25	3,08	2,66	2,31	2,03	1,78	1,58	1,40	1,25	1,12	1,01	0,91	0,83	0,75	0,69	0,63
Tweevelds L/250	0,75	2,57	2,33	2,12	1,94	1,78	1,64	1,52	1,41	1,31	1,22	1,14	1,07	1,00	0,94	0,87
	0,88	3,20	2,90	2,64	2,42	2,22	2,05	1,89	1,76	1,63	1,52	1,42	1,33	1,25	1,15	1,05
	1,00	3,78	3,43	3,13	2,86	2,63	2,42	2,24	2,08	1,93	1,80	1,68	1,57	1,44	1,31	1,20
	1,25	4,92	4,47	4,07	3,72	3,42	3,15	2,91	2,70	2,51	2,34	2,19	1,99	1,81	1,65	1,51
Meervelds L/250	0,75	3,21	2,89	2,51	2,20	1,93	1,71	1,52	1,36	1,22	1,10	0,99	0,90	0,82	0,74	0,68
	0,88	4,00	3,50	3,04	2,66	2,34	2,07	1,84	1,65	1,48	1,33	1,20	1,09	0,99	0,90	0,82
	1,00	4,63	4,00	3,48	3,04	2,68	2,37	2,11	1,88	1,69	1,52	1,37	1,24	1,13	1,03	0,94
	1,25	5,83	5,03	4,38	3,83	3,37	2,98	2,65	2,37	2,12	1,91	1,73	1,56	1,42	1,30	1,19

* Berekend volgens Eurocode. Eindsteunpuntbreedte minimaal 40 mm, tussensteunpuntbreedte minimaal 160 mm.

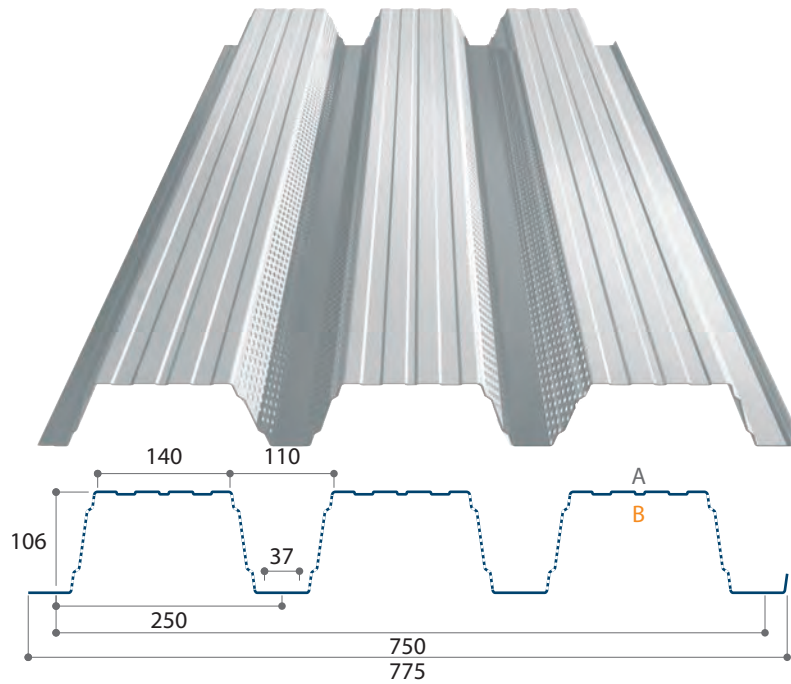

TOEPASSING

Zelfdragende onderdakplaat voor plat dak

PERFORATIE

Voor akoestisch comfort
5 / 12,5 / 15% / 10,7% per m² plaat

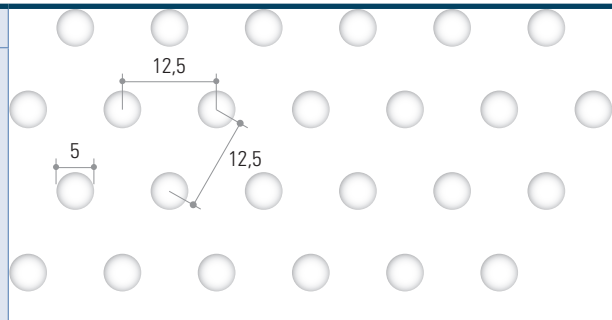

STANDAARDUITVOERINGEN

BESTELLING OP MAAT	KLEUR	DIKTE	PRIJS
Sendzimir verzinkt	Galva	0,75 mm	19,05 €/m ²
Sendzimir verzinkt	Galva	0,88 mm	22,15 €/m ²
Sendzimir verzinkt	Galva	1,00 mm	25,05 €/m ²
Sendzimir verzinkt	Galva	1,25 mm	31,05 €/m ²
Interieurcoating 15μ	912 wit *	0,75 mm	20,30 €/m ²
Interieurcoating 15μ	912 wit *	0,88 mm	23,40 €/m ²
Interieurcoating 15μ	912 wit *	1,00 mm	26,30 €/m ²
Interieurcoating 15μ	912 wit *	1,25 mm	32,30 €/m ²
Polyester 25μ	RAL 9002 Grey White *	0,75 mm	22,80 €/m ²



OPMERKINGEN

Instelkosten	Bij bestellingen van minder dan 250 m ²	+250,00 €
Supplement	Verpakking afwijkend van de standaard verpakking	+25,00 €/pak
Minimum afname	Per kleur / dikte / lengte	3 platen
Minimum lengte		1500 mm
Maximum lengte		18000 mm

* Dit profiel wordt standaard aan de B-zijde gelakt.

STATISCHE EIGENSCHAPPEN

tN	GEWICHT	Bovenkant in druk						Onderkant in druk					
		Mc,Rk,F	Mc,Rk,B	I _{eff}	V _{w,Rk}	R _{w,Rk,B}	R _{w,Rk,A}	Mc,Rk,F	Mc,Rk,B	I _{eff}	V _{w,Rk}	R _{w,Rk,A}	
mm	kg/m ²	kNm/m	kNm/m	cm ⁴ /m	kNm/m	kNm/m	kNm/m	kNm/m	kNm/m	kNm/m	cm ⁴ /m	kNm/m	kNm/m
0,75	9,81	7,16	6,73	156,04	30,23	25,34	7,44	6,73	7,16	160,09	30,23	30,23	
0,88	11,51	8,92	8,42	187,52	48,42	34,93	10,37	8,42	8,92	194,75	48,42	48,42	
1,00	13,08	10,53	9,95	217,09	70,46	44,87	13,43	9,95	10,53	222,54	70,46	70,46	
1,25	16,35	13,69	13,11	280,03	112,62	68,77	20,91	13,11	13,69	280,42	112,62	112,62	

OVERSPANNINGSTABEL* - ↓ ↓ VEILIGE NEERWAARTSE BELASTING (KN/M²)

AANTAL VELDEN	DIKTE	OVERSPANNING														
		kg/m ²	mm	m												
		4,00	4,20	4,40	4,60	4,80	5,00	5,20	5,40	5,60	5,80	6,00	6,20	6,40	6,60	6,80
Enkelvelds L/250	0,75	1,57	1,36	1,18	1,03	0,91	0,81	0,72	0,64	0,57	0,52	0,47	0,42	0,38	0,35	0,32
	0,88	1,89	1,63	1,42	1,24	1,09	0,97	0,86	0,77	0,69	0,62	0,56	0,51	0,46	0,42	0,38
	1,00	2,19	1,89	1,64	1,44	1,27	1,12	1,00	0,89	0,80	0,72	0,65	0,59	0,53	0,49	0,45
	1,25	2,82	2,44	2,12	1,86	1,63	1,45	1,28	1,15	1,03	0,93	0,84	0,76	0,69	0,63	0,57
Tweevelds L/250	0,75	2,33	2,15	1,97	1,80	1,66	1,53	1,41	1,31	1,22	1,14	1,06	0,99	0,93	0,84	0,77
	0,88	2,97	2,70	2,46	2,25	2,06	1,90	1,76	1,63	1,52	1,41	1,32	1,22	1,11	1,01	0,93
	1,00	3,51	3,18	2,90	2,65	2,44	2,25	2,08	1,93	1,79	1,67	1,56	1,42	1,29	1,17	1,07
	1,25	4,56	4,14	3,77	3,45	3,17	2,92	2,70	2,50	2,33	2,17	2,01	1,83	1,66	1,51	1,38
Meervelds L/250	0,75	2,39	2,16	1,97	1,80	1,66	1,52	1,35	1,21	1,08	0,98	0,88	0,80	0,73	0,66	0,61
	0,88	2,97	2,70	2,46	2,25	2,06	1,83	1,63	1,45	1,30	1,17	1,06	0,96	0,87	0,80	0,73
	1,00	3,51	3,18	2,90	2,65	2,40	2,12	1,88	1,68	1,51	1,36	1,23	1,11	1,01	0,92	0,84
	1,25	4,59	4,23	3,91	3,51	3,09	2,73	2,43	2,17	1,95	1,75	1,58	1,43	1,30	1,19	1,09

OVERSPANNINGSTABEL* - ↑ ↑ VEILIGE OPWAARTSE BELASTING (KN/M²)

AANTAL VELDEN	DIKTE	OVERSPANNING														
		kg/m ²	mm	m												
		4,00	4,20	4,40	4,60	4,80	5,00	5,20	5,40	5,60	5,80	6,00	6,20	6,40	6,60	6,80
Enkelvelds L/250	0,75	1,61	1,39	1,21	1,06	0,93	0,83	0,73	0,66	0,59	0,53	0,48	0,43	0,39	0,36	0,33
	0,88	1,96	1,70	1,47	1,29	1,14	1,01	0,89	0,80	0,72	0,64	0,58	0,53	0,48	0,44	0,40
	1,00	2,24	1,94	1,69	1,47	1,30	1,15	1,02	0,91	0,82	0,74	0,66	0,60	0,55	0,50	0,46
	1,25	2,83	2,44	2,12	1,86	1,64	1,45	1,29	1,15	1,03	0,93	0,84	0,76	0,69	0,63	0,58
Tweevelds L/250	0,75	2,39	2,16	1,97	1,80	1,66	1,53	1,41	1,31	1,22	1,14	1,06	0,99	0,93	0,87	0,79
	0,88	2,97	2,70	2,46	2,25	2,06	1,90	1,76	1,63	1,52	1,41	1,32	1,24	1,15	1,05	0,96
	1,00	3,51	3,18	2,90	2,65	2,44	2,25	2,08	1,93	1,79	1,67	1,56	1,45	1,32	1,20	1,10
	1,25	4,56	4,14	3,77	3,45	3,17	2,92	2,70	2,50	2,33	2,17	2,02	1,83	1,66	1,52	1,39
Meervelds L/250	0,75	2,98	2,64	2,29	2,01	1,77	1,56	1,39	1,24	1,11	1,00	0,90	0,82	0,75	0,68	0,62
	0,88	3,71	3,21	2,79	2,44	2,15	1,90	1,69	1,51	1,35	1,22	1,10	1,00	0,91	0,83	0,76
	1,00	4,24	3,67	3,19	2,79	2,46	2,17	1,93	1,72	1,55	1,39	1,26	1,14	1,04	0,94	0,86
	1,25	5,35	4,62	4,02	3,52	3,09	2,74	2,43	2,17	1,95	1,75	1,58	1,44	1,31	1,19	1,09

* Berekend volgens Eurocode. Eindsteunpuntbreedte minimaal 40 mm, tussensteunpuntbreedte minimaal 160 mm.

NIEUW!

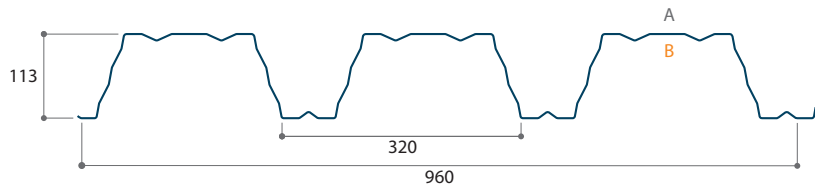
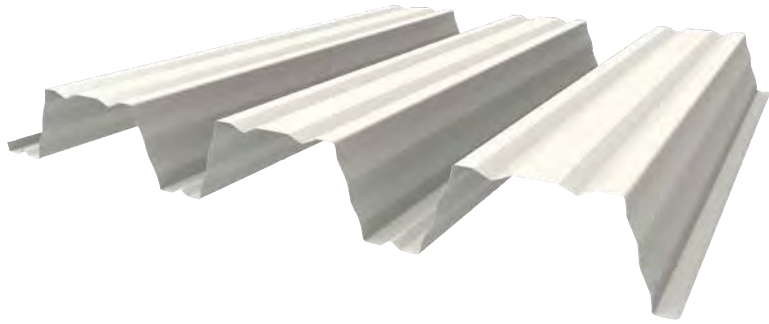

TOEPASSING

Zelfdragende onderdakplaat voor plat dak

STANDAARDUITVOERINGEN

BESTELLING OP MAAT	KLEUR	DIKTE	PRIJS
Sendzimir verzinkt	Galva	0,75 mm	18,40 €/m ²
Sendzimir verzinkt	Galva	0,88 mm	21,60 €/m ²
Sendzimir verzinkt	Galva	1,00 mm	24,55 €/m ²
Sendzimir verzinkt	Galva	1,25 mm	30,70 €/m ²
Interieurcoating 15μ	912 wit *	0,75 mm	19,20 €/m ²
Interieurcoating 15μ	912 wit *	0,88 mm	22,40 €/m ²
Interieurcoating 15μ	912 wit *	1,00 mm	25,35 €/m ²
Interieurcoating 15μ	912 wit *	1,25 mm	31,50 €/m ²

OPMERKINGEN

Instelkosten	Bij bestellingen van minder dan 100 m ²	+100,00 €
Supplement	Verpakking afwijkend van de standaard verpakking	+25,00 €/pak
Minimum afname	Per kleur / dikte / lengte	3 platen
Minimum lengte		1500 mm
Maximum lengte		18000 mm

* Dit profiel wordt standaard aan de B-zijde gelakt.

STATISCHE EIGENSCHAPPEN

tN	GEWICHT	Bovenkant in druk						Onderkant in druk					
		Mc,Rk,F	Mc,Rk,B	I _{eff}	V _{w,Rk}	R _{w,Rk,B}	R _{w,Rk,A}	Mc,Rk,F	Mc,Rk,B	I _{eff}	V _{w,Rk}	R _{w,Rk,A}	
mm	kg/m ²	kNm/m	kNm/m	cm ⁴ /m	kNm/m	kNm/m	kNm/m	kNm/m	kNm/m	kNm/m	cm ⁴ /m	kNm/m	kNm/m
0,75	9,20	9,74	9,64	205,11	41,56	29,60	8,81	9,64	9,74	209,88	41,56	41,56	
0,88	10,79	11,95	11,63	245,30	64,83	42,56	12,81	11,63	11,95	248,24	64,83	64,83	
1,00	12,27	14,27	13,39	282,87	82,96	54,30	16,49	13,39	14,27	283,64	82,96	82,96	
1,25	15,33	19,31	16,87	357,32	127,48	82,39	25,44	16,87	19,31	357,32	127,48	127,48	

OVERSPANNINGSTABEL* - ↓↓ VEILIGE NEERWAARTSE BELASTING (KN/M²)

AANTAL VELDEN	DIKTE	OVERSPANNING														
		kg/m ²	mm	m												
		4,40	4,60	4,80	5,00	5,20	5,40	5,60	5,80	6,00	6,20	6,40	6,60	6,80	7,00	7,20
Enkelvelds L/250	0,75	1,55	1,36	1,20	1,06	0,94	0,84	0,75	0,68	0,61	0,56	0,50	0,46	0,42	0,39	0,35
	0,88	1,86	1,63	1,43	1,27	1,13	1,00	0,90	0,81	0,73	0,66	0,60	0,55	0,50	0,46	0,42
	1,00	2,14	1,87	1,65	1,46	1,30	1,16	1,04	0,94	0,84	0,77	0,70	0,63	0,58	0,53	0,49
	1,25	2,71	2,37	2,08	1,84	1,64	1,46	1,31	1,18	1,07	0,97	0,88	0,80	0,73	0,67	0,62
Tweevelds L/250	0,75	2,58	2,41	2,25	2,08	1,92	1,78	1,66	1,54	1,44	1,34	1,22	1,11	1,01	0,93	0,85
	0,88	3,29	3,01	2,77	2,55	2,36	2,19	2,03	1,89	1,76	1,60	1,45	1,33	1,21	1,11	1,02
	1,00	3,93	3,60	3,30	3,04	2,81	2,61	2,43	2,25	2,04	1,84	1,68	1,53	1,40	1,28	1,18
	1,25	5,32	4,87	4,47	4,12	3,81	3,53	3,16	2,85	2,57	2,33	2,12	1,93	1,77	1,62	1,49
Meervelds L/250	0,75	2,67	2,45	2,25	2,00	1,78	1,59	1,43	1,28	1,16	1,05	0,95	0,87	0,80	0,73	0,67
	0,88	3,29	3,01	2,71	2,39	2,13	1,90	1,70	1,53	1,39	1,26	1,14	1,04	0,95	0,87	0,80
	1,00	3,93	3,55	3,12	2,76	2,45	2,19	1,97	1,77	1,60	1,45	1,32	1,20	1,10	1,01	0,92
	1,25	5,12	4,48	3,94	3,49	3,10	2,77	2,48	2,23	2,02	1,83	1,66	1,52	1,39	1,27	1,17

OVERSPANNINGSTABEL* - ↑↑ VEILIGE OPWAARTSE BELASTING (KN/M²)

AANTAL VELDEN	DIKTE	OVERSPANNING														
		kg/m ²	mm	m												
		4,40	4,60	4,80	5,00	5,20	5,40	5,60	5,80	6,00	6,20	6,40	6,60	6,80	7,00	7,20
Enkelvelds L/250	0,75	1,59	1,39	1,22	1,08	0,96	0,86	0,77	0,69	0,63	0,57	0,52	0,47	0,43	0,39	0,36
	0,88	1,88	1,65	1,45	1,28	1,14	1,02	0,91	0,82	0,74	0,67	0,61	0,56	0,51	0,47	0,43
	1,00	2,15	1,88	1,65	1,46	1,30	1,16	1,04	0,94	0,85	0,77	0,70	0,64	0,58	0,53	0,49
	1,25	2,71	2,37	2,08	1,84	1,64	1,46	1,31	1,18	1,07	0,97	0,88	0,80	0,73	0,67	0,62
Tweevelds L/250	0,75	2,68	2,45	2,25	2,08	1,92	1,78	1,66	1,54	1,44	1,35	1,24	1,13	1,04	0,95	0,87
	0,88	3,29	3,01	2,77	2,55	2,36	2,19	2,03	1,89	1,77	1,62	1,47	1,34	1,23	1,12	1,03
	1,00	3,93	3,60	3,30	3,04	2,81	2,61	2,43	2,26	2,04	1,85	1,68	1,53	1,40	1,29	1,18
	1,25	5,32	4,87	4,47	4,12	3,81	3,53	3,16	2,85	2,57	2,33	2,12	1,93	1,77	1,62	1,49
Meervelds L/250	0,75	3,01	2,63	2,32	2,05	1,82	1,63	1,46	1,31	1,19	1,07	0,98	0,89	0,81	0,75	0,69
	0,88	3,56	3,11	2,74	2,42	2,15	1,92	1,72	1,55	1,40	1,27	1,16	1,05	0,96	0,88	0,81
	1,00	4,06	3,56	3,13	2,77	2,46	2,20	1,97	1,77	1,60	1,45	1,32	1,20	1,10	1,01	0,93
	1,25	5,12	4,48	3,94	3,49	3,10	2,77	2,48	2,23	2,02	1,83	1,66	1,52	1,39	1,27	1,17

* Berekend volgens Eurocode. Eindsteunpuntbreedte minimaal 40 mm, tussensteunpuntbreedte minimaal 160 mm.

NIEUW!

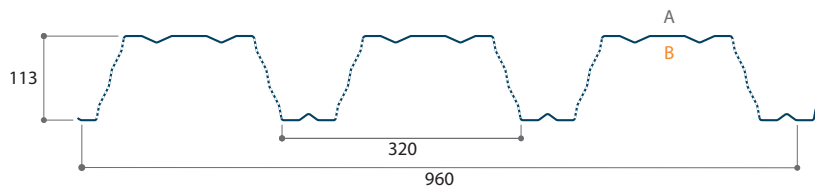
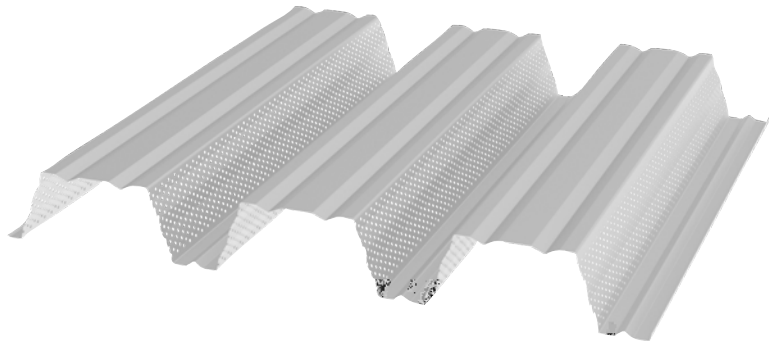

TOEPASSING

Zelfdragende onderdakplaat voor plat dak

PERFORATIE

Voor akoestisch comfort
5 / 12,5 / 15% / 9,5% per m² plaat

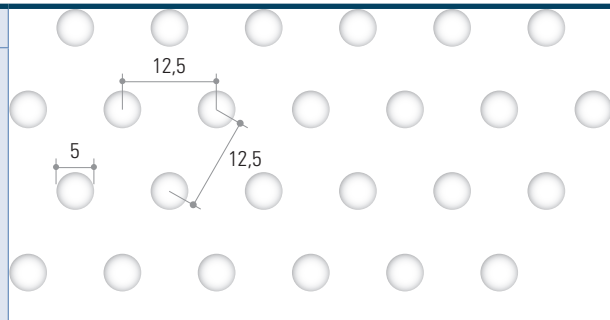

STANDAARDUITVOERINGEN

BESTELLING OP MAAT	KLEUR	DIKTE	PRIJS
Sendzimir verzinkt	Galva	0,75 mm	19,40 €/m ²
Sendzimir verzinkt	Galva	0,88 mm	22,60 €/m ²
Sendzimir verzinkt	Galva	1,00 mm	25,55 €/m ²
Sendzimir verzinkt	Galva	1,25 mm	31,70 €/m ²
Interieurcoating 15μ	912 wit *	0,75 mm	20,20 €/m ²
Interieurcoating 15μ	912 wit *	0,88 mm	23,40 €/m ²
Interieurcoating 15μ	912 wit *	1,00 mm	26,35 €/m ²
Interieurcoating 15μ	912 wit *	1,25 mm	32,50 €/m ²

OPMERKINGEN

Instelkosten	Bij bestellingen van minder dan 250 m ²	+250,00 €
Supplement	Verpakking afwijkend van de standaard verpakking	+25,00 €/pak
Minimum afname	Per kleur / dikte / lengte	3 platen
Minimum lengte		1500 mm
Maximum lengte		18000 mm

* Dit profiel wordt standaard aan de B-zijde gelakt.

STATISCHE EIGENSCHAPPEN

tN	GEWICHT	Bovenkant in druk						Onderkant in druk					
		Mc,Rk,F	Mc,Rk,B	I _{eff}	V _{w,Rk}	R _{w,Rk,B}	R _{w,Rk,A}	Mc,Rk,F	Mc,Rk,B	I _{eff}	V _{w,Rk}	R _{w,Rk,A}	
mm	kg/m ²	kNm/m	kNm/m	cm ⁴ /m	kNm/m	kNm/m	kNm/m	kNm/m	kNm/m	kNm/m	cm ⁴ /m	kNm/m	kNm/m
0,75	8,63	8,82	8,42	179,43	21,46	18,34	5,46	8,42	8,82	182,97	21,46	21,46	
0,88	10,13	10,84	10,19	209,69	33,81	26,36	7,93	10,19	10,84	216,46	33,81	33,81	
1,00	11,51	12,97	11,64	237,11	48,60	33,62	10,21	11,64	12,97	247,38	48,60	48,60	
1,25	14,39	17,29	14,67	297,88	77,12	50,96	15,73	14,67	17,29	311,76	77,12	77,12	

OVERSPANNINGSTABEL* - ↓↓ VEILIGE NEERWAARTSE BELASTING (KN/M²)

AANTAL VELDEN	DIKTE	OVERSPANNING														
		kg/m ²	mm	m												
		4,40	4,60	4,80	5,00	5,20	5,40	5,60	5,80	6,00	6,20	6,40	6,60	6,80	7,00	7,20
Enkelvelds L/250	0,75	1,36	1,19	1,05	0,93	0,82	0,74	0,66	0,59	0,54	0,49	0,44	0,40	0,37	0,34	0,31
	0,88	1,59	1,39	1,22	1,08	0,96	0,86	0,77	0,69	0,63	0,57	0,52	0,47	0,43	0,39	0,36
	1,00	1,80	1,57	1,38	1,22	1,09	0,97	0,87	0,78	0,71	0,64	0,58	0,53	0,49	0,45	0,41
	1,25	2,26	1,97	1,74	1,54	1,37	1,22	1,09	0,98	0,89	0,81	0,73	0,67	0,61	0,56	0,51
Tweevelds L/250	0,75	1,65	1,58	1,52	1,46	1,40	1,35	1,30	1,26	1,20	1,14	1,06	0,97	0,89	0,81	0,75
	0,88	2,40	2,30	2,20	2,07	1,95	1,84	1,73	1,64	1,51	1,37	1,24	1,13	1,04	0,95	0,87
	1,00	3,04	2,83	2,65	2,48	2,33	2,20	2,07	1,89	1,71	1,55	1,41	1,28	1,17	1,07	0,99
	1,25	4,14	3,85	3,59	3,36	3,15	2,94	2,64	2,37	2,14	1,94	1,77	1,61	1,47	1,35	1,24
Meervelds L/250	0,75	1,69	1,58	1,52	1,46	1,40	1,35	1,25	1,12	1,01	0,92	0,84	0,76	0,70	0,64	0,59
	0,88	2,40	2,30	2,20	2,05	1,82	1,62	1,46	1,31	1,18	1,07	0,98	0,89	0,81	0,75	0,69
	1,00	3,09	2,96	2,62	2,31	2,06	1,84	1,65	1,48	1,34	1,21	1,10	1,01	0,92	0,84	0,78
	1,25	4,27	3,73	3,29	2,91	2,59	2,31	2,07	1,86	1,68	1,53	1,39	1,26	1,16	1,06	0,97

OVERSPANNINGSTABEL* - ↑↑ VEILIGE OPWAARTSE BELASTING (KN/M²)

AANTAL VELDEN	DIKTE	OVERSPANNING														
		kg/m ²	mm	m												
		4,40	4,60	4,80	5,00	5,20	5,40	5,60	5,80	6,00	6,20	6,40	6,60	6,80	7,00	7,20
Enkelvelds L/250	0,75	1,39	1,21	1,07	0,94	0,84	0,75	0,67	0,60	0,55	0,50	0,45	0,41	0,38	0,34	0,32
	0,88	1,64	1,43	1,26	1,12	0,99	0,89	0,80	0,72	0,65	0,59	0,53	0,49	0,44	0,41	0,37
	1,00	1,87	1,64	1,44	1,28	1,13	1,01	0,91	0,82	0,74	0,67	0,61	0,56	0,51	0,47	0,43
	1,25	2,36	2,07	1,82	1,61	1,43	1,28	1,15	1,03	0,93	0,84	0,77	0,70	0,64	0,59	0,54
Tweevelds L/250	0,75	2,43	2,22	2,04	1,88	1,74	1,61	1,50	1,40	1,31	1,19	1,08	0,99	0,90	0,83	0,76
	0,88	2,99	2,73	2,51	2,31	2,14	1,98	1,84	1,72	1,56	1,41	1,28	1,17	1,07	0,98	0,90
	1,00	3,57	3,27	3,00	2,77	2,56	2,37	2,19	1,97	1,78	1,61	1,47	1,34	1,22	1,12	1,03
	1,25	4,76	4,36	4,00	3,69	3,41	3,08	2,76	2,48	2,24	2,03	1,85	1,69	1,54	1,41	1,30
Meervelds L/250	0,75	2,62	2,29	2,02	1,79	1,59	1,42	1,27	1,14	1,03	0,94	0,85	0,78	0,71	0,65	0,60
	0,88	3,10	2,71	2,39	2,11	1,88	1,68	1,50	1,35	1,22	1,11	1,01	0,92	0,84	0,77	0,71
	1,00	3,54	3,10	2,73	2,41	2,15	1,92	1,72	1,55	1,40	1,27	1,15	1,05	0,96	0,88	0,81
	1,25	4,47	3,91	3,44	3,04	2,71	2,42	2,17	1,95	1,76	1,60	1,45	1,32	1,21	1,11	1,02

* Berekend volgens Eurocode. Eindsteunpuntbreedte minimaal 40 mm, tussensteunpuntbreedte minimaal 160 mm.

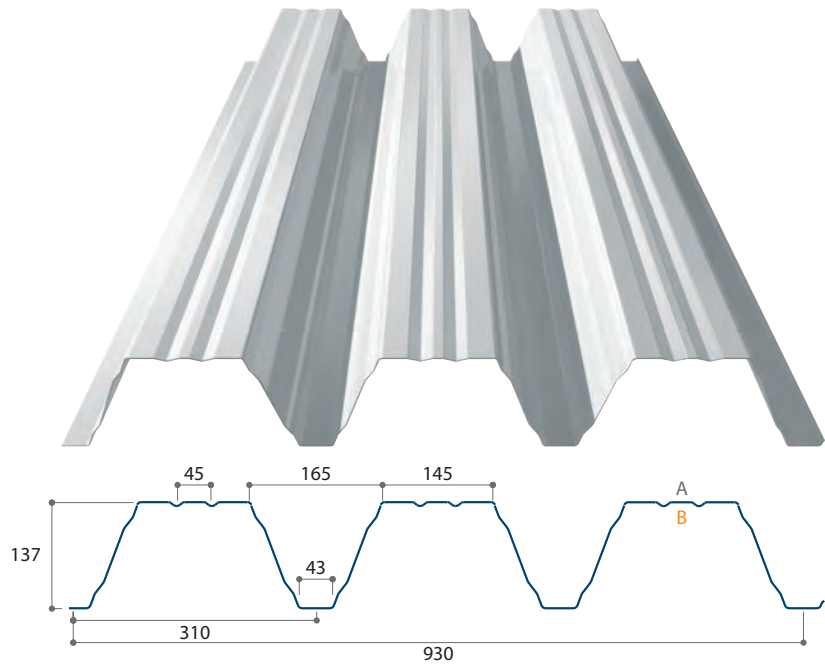

TOEPASSING

Zelfdragende onderdakplaat voor plat dak

STANDAARDUITVOERINGEN

BESTELLING OP MAAT	KLEUR	DIKTE	PRIJS
Sendzimir verzinkt	Galva	0,75 mm	18,55 €/m ²
Sendzimir verzinkt	Galva	0,88 mm	21,75 €/m ²
Sendzimir verzinkt	Galva	1,00 mm	24,70 €/m ²
Sendzimir verzinkt	Galva	1,25 mm	30,90 €/m ²
Interieurcoating 15μ	912 wit *	0,75 mm	19,80 €/m ²
Interieurcoating 15μ	912 wit *	0,88 mm	23,00 €/m ²
Interieurcoating 15μ	912 wit *	1,00 mm	25,95 €/m ²
Interieurcoating 15μ	912 wit *	1,25 mm	32,15 €/m ²



OPMERKINGEN

Instelkosten	Bij bestellingen van minder dan 100 m ²	+100,00 €
Supplement	Verpakking afwijkend van de standaard verpakking	+25,00 €/pak
Minimum afname	Per kleur / dikte / lengte	3 platen
Minimum lengte		1500 mm
Maximum lengte		18000 mm

* Dit profiel wordt standaard aan de B-zijde gelakt.

STATISCHE EIGENSCHAPPEN

tN	GE- WICHT	Bovenkant in druk						Onderkant						Residuele momenten		
		Mc,Rk,F	Mc,Rk,B	I _{eff}	Vw,Rk	Rw,Rk,B	Rw,Rk,A	Mc,Rk,F	Mc,Rk,B	I _{eff}	Vw,Rk	Rw,Rk,A	L _{min}	L _{max}	MR,Rk,- max	
mm	kg/m ²	kNm/m	kNm/m	cm ⁴ /m	kNm/m	kNm/m	kNm/m	kNm/m	kNm/m	cm ⁴ /m	kNm/m	kNm/m	m	m	kNm/m	
0,75	9,50	9,66	8,17	286,00	28,49	22,82	7,14	8,30	9,66	276,30	28,49	28,49	5,29	6,01	2,23	
0,88	11,14	12,57	11,56	338,30	45,43	31,51	10,60	10,90	12,26	335,60	45,43	45,43	5,16	5,89	3,03	
1,00	12,66	15,39	14,69	386,60	65,91	39,53	13,80	13,43	14,77	386,60	65,91	65,91	5,05	5,77	3,78	
1,25	15,83	22,42	20,75	487,00	121,14	62,71	21,80	18,55	20,23	487,00	121,14	121,14	4,62	5,36	6,01	

OVERSPANNINGSTABEL* - ↓↓ VEILIGE NEERWAARTSE BELASTING (KN/M²)

AANTAL VELDEN	DIKTE	OVERSPANNING														
		kg/m ²	mm	m												
		4,60	4,80	5,00	5,20	5,40	5,60	5,80	6,00	6,20	6,40	6,60	6,80	7,00	7,20	7,40
Enkelvelds L/250	0,75	1,90	1,67	1,48	1,31	1,17	1,05	0,95	0,85	0,77	0,70	0,64	0,59	0,54	0,49	0,46
	0,88	2,24	1,97	1,75	1,55	1,39	1,24	1,12	1,01	0,92	0,83	0,76	0,69	0,64	0,58	0,54
	1,00	2,56	2,26	2,00	1,77	1,58	1,42	1,28	1,15	1,05	0,95	0,87	0,79	0,73	0,67	0,62
	1,25	3,23	2,84	2,51	2,23	2,00	1,79	1,61	1,45	1,32	1,20	1,09	1,00	0,92	0,84	0,78
Tweevelds L/250	0,75	2,43	2,24	2,06	1,91	1,80	1,72	1,65	1,59	1,49	1,40	1,32	1,24	1,17	1,11	1,05
	0,88	3,17	2,91	2,68	2,50	2,39	2,29	2,20	2,08	1,95	1,83	1,72	1,62	1,53	1,41	1,30
	1,00	3,88	3,56	3,28	3,11	2,98	2,86	2,73	2,55	2,39	2,24	2,09	1,91	1,75	1,61	1,48
	1,25	5,65	5,36	5,11	4,88	4,63	4,31	3,88	3,50	3,18	2,89	2,63	2,41	2,21	2,03	1,87
Meervelds L/250	0,75	2,43	2,24	2,06	1,91	1,80	1,72	1,65	1,59	1,46	1,33	1,21	1,11	1,02	0,93	0,86
	0,88	3,17	2,91	2,68	2,50	2,39	2,29	2,12	1,91	1,73	1,57	1,44	1,31	1,20	1,11	1,02
	1,00	3,88	3,56	3,28	3,11	2,98	2,69	2,42	2,18	1,98	1,80	1,64	1,50	1,38	1,26	1,16
	1,25	5,65	5,36	4,75	4,23	3,77	3,38	3,05	2,75	2,49	2,27	2,07	1,89	1,73	1,59	1,47

OVERSPANNINGSTABEL* - ↑↑ VEILIGE OPWAARTSE BELASTING (KN/M²)

AANTAL VELDEN	DIKTE	OVERSPANNING														
		kg/m ²	mm	m												
		4,60	4,80	5,00	5,20	5,40	5,60	5,80	6,00	6,20	6,40	6,60	6,80	7,00	7,20	7,40
Enkelvelds L/250	0,75	1,53	1,34	1,19	1,06	0,94	0,85	0,76	0,69	0,62	0,57	0,52	0,47	0,43	0,40	0,37
	0,88	1,85	1,63	1,44	1,28	1,15	1,03	0,92	0,84	0,76	0,69	0,63	0,57	0,53	0,48	0,45
	1,00	2,14	1,88	1,66	1,48	1,32	1,18	1,07	0,96	0,87	0,79	0,72	0,66	0,61	0,56	0,51
	1,25	2,69	2,37	2,09	1,86	1,66	1,49	1,34	1,21	1,10	1,00	0,91	0,83	0,76	0,70	0,65
Tweevelds L/250	0,75	2,43	2,24	2,06	1,91	1,77	1,64	1,53	1,43	1,34	1,26	1,18	1,11	1,04	0,96	0,88
	0,88	3,09	2,84	2,62	2,42	2,24	2,09	1,94	1,82	1,70	1,60	1,50	1,38	1,27	1,16	1,07
	1,00	3,72	3,42	3,15	2,91	2,70	2,51	2,34	2,19	2,05	1,91	1,74	1,59	1,46	1,34	1,24
	1,25	5,10	4,68	4,32	3,99	3,70	3,44	3,21	2,92	2,65	2,41	2,19	2,01	1,84	1,69	1,56
Meervelds L/250	0,75	2,89	2,54	2,25	2,00	1,78	1,60	1,44	1,30	1,18	1,07	0,98	0,89	0,82	0,75	0,69
	0,88	3,51	3,09	2,73	2,43	2,17	1,94	1,75	1,58	1,43	1,30	1,19	1,09	0,99	0,91	0,84
	1,00	4,04	3,55	3,14	2,80	2,50	2,24	2,01	1,82	1,65	1,50	1,37	1,25	1,15	1,05	0,97
	1,25	5,09	4,48	3,96	3,52	3,14	2,82	2,54	2,29	2,08	1,89	1,72	1,57	1,44	1,33	1,22

* Berekend volgens Eurocode. Eindsteunpuntbreedte minimaal 40 mm, tussensteunpuntbreedte minimaal 160 mm.

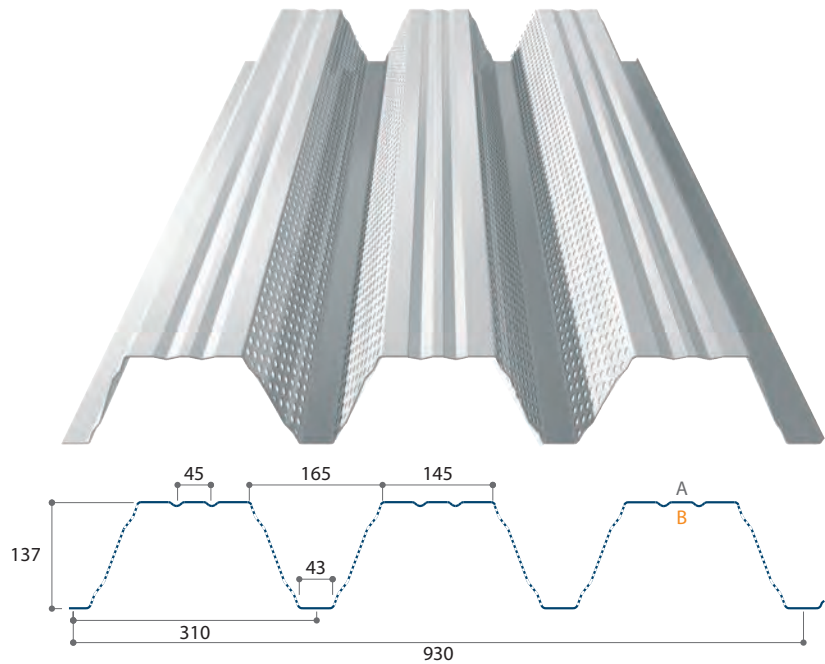

TOEPASSING

Zelfdragende onderdakplaat voor plat dak

PERFORATIE

Voor akoestisch comfort
5 / 12,5 / 15% / 12,8% per m² plaat

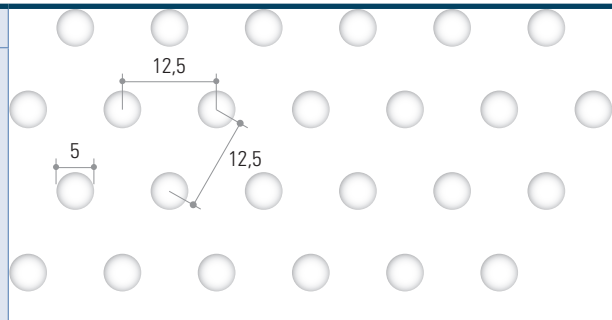

STANDAARDUITVOERINGEN

BESTELLING OP MAAT	KLEUR	DIKTE	PRIJS
Sendzimir verzinkt	Galva	0,75 mm	19,55 €/m ²
Sendzimir verzinkt	Galva	0,88 mm	22,75 €/m ²
Sendzimir verzinkt	Galva	1,00 mm	25,70 €/m ²
Sendzimir verzinkt	Galva	1,25 mm	31,90 €/m ²
Interieurcoating 15μ	912 wit *	0,75 mm	20,80 €/m ²
Interieurcoating 15μ	912 wit *	0,88 mm	24,00 €/m ²
Interieurcoating 15μ	912 wit *	1,00 mm	26,95 €/m ²
Interieurcoating 15μ	912 wit *	1,25 mm	33,15 €/m ²



OPMERKINGEN

Instelkosten	Bij bestellingen van minder dan 250 m ²	+250,00 €
Supplement	Verpakking afwijkend van de standaard verpakking	+25,00 €/pak
Minimum afname	Per kleur / dikte / lengte	3 platen
Minimum lengte		1500 mm
Maximum lengte		18000 mm

* Dit profiel wordt standaard aan de B-zijde gelakt.

STATISCHE EIGENSCHAPPEN

tN	GEWICHT	Bovenkant in druk						Onderkant in druk					
		Mc,Rk,F	Mc,Rk,B	I _{eff}	V _{w,Rk}	R _{w,Rk,B}	R _{w,Rk,A}	Mc,Rk,F	Mc,Rk,B	I _{eff}	V _{w,Rk}	R _{w,Rk,A}	
mm	kg/m ²	kNm/m	kNm/m	cm ⁴ /m	kNm/m	kNm/m	kNm/m	kNm/m	kNm/m	kNm/m	cm ⁴ /m	kNm/m	kNm/m
0,75	8,93	8,57	7,09	240,53	14,24	23,15	6,89	7,09	8,57	233,62	14,24	14,24	
0,88	10,47	10,87	9,23	290,95	22,81	32,02	9,64	9,23	10,87	289,66	22,81	22,81	
1,00	11,90	13,09	11,36	334,41	33,19	41,24	12,53	11,36	13,09	334,41	33,19	33,19	
1,25	14,88	17,84	15,33	421,51	63,77	63,43	19,59	15,33	17,84	421,51	63,77	63,77	

OVERSPANNINGSTABEL* - ↓↓ VEILIGE NEERWAARTSE BELASTING (KN/M²)

AANTAL VELDEN	DIKTE	OVERSPANNING														
		kg/m ²	mm	m												
		4,60	4,80	5,00	5,20	5,40	5,60	5,80	6,00	6,20	6,40	6,60	6,80	7,00	7,20	7,40
Enkelvelds L/250	0,75	1,59	1,40	1,24	1,10	0,99	0,88	0,80	0,72	0,65	0,59	0,54	0,49	0,45	0,42	0,38
	0,88	1,93	1,70	1,50	1,33	1,19	1,07	0,96	0,87	0,79	0,72	0,65	0,60	0,55	0,50	0,46
	1,00	2,22	1,95	1,73	1,53	1,37	1,23	1,11	1,00	0,91	0,82	0,75	0,69	0,63	0,58	0,53
	1,25	2,79	2,46	2,18	1,93	1,73	1,55	1,39	1,26	1,14	1,04	0,95	0,86	0,79	0,73	0,67
Tweevelds L/250	0,75	1,91	1,78	1,66	1,56	1,46	1,38	1,30	1,23	1,16	1,10	1,04	0,99	0,93	0,88	0,84
	0,88	2,55	2,37	2,22	2,08	1,95	1,83	1,72	1,61	1,51	1,42	1,33	1,25	1,18	1,12	1,06
	1,00	3,19	2,97	2,78	2,58	2,39	2,23	2,07	1,94	1,82	1,70	1,60	1,51	1,42	1,35	1,27
	1,25	4,50	4,13	3,81	3,52	3,26	3,03	2,83	2,64	2,48	2,32	2,18	2,06	1,91	1,75	1,62
Meervelds L/250	0,75	2,00	1,91	1,83	1,69	1,57	1,46	1,36	1,27	1,19	1,12	1,02	0,93	0,86	0,79	0,72
	0,88	2,74	2,52	2,32	2,14	1,99	1,85	1,72	1,61	1,49	1,35	1,23	1,13	1,04	0,95	0,88
	1,00	3,30	3,03	2,79	2,58	2,39	2,23	2,07	1,89	1,71	1,56	1,42	1,30	1,19	1,09	1,01
	1,25	4,50	4,13	3,81	3,52	3,26	2,93	2,64	2,38	2,16	1,96	1,79	1,64	1,50	1,38	1,27

OVERSPANNINGSTABEL* - ↑↑ VEILIGE OPWAARTSE BELASTING (KN/M²)

AANTAL VELDEN	DIKTE	OVERSPANNING														
		kg/m ²	mm	m												
		4,60	4,80	5,00	5,20	5,40	5,60	5,80	6,00	6,20	6,40	6,60	6,80	7,00	7,20	7,40
Enkelvelds L/250	0,75	1,55	1,36	1,21	1,07	0,96	0,86	0,77	0,70	0,63	0,57	0,52	0,48	0,44	0,40	0,37
	0,88	1,92	1,69	1,49	1,33	1,19	1,06	0,96	0,87	0,78	0,71	0,65	0,59	0,54	0,50	0,46
	1,00	2,22	1,95	1,73	1,53	1,37	1,23	1,11	1,00	0,91	0,82	0,75	0,69	0,63	0,58	0,53
	1,25	2,79	2,46	2,18	1,93	1,73	1,55	1,39	1,26	1,14	1,04	0,95	0,86	0,79	0,73	0,67
Tweevelds L/250	0,75	2,04	1,90	1,78	1,66	1,55	1,45	1,36	1,27	1,19	1,12	1,05	0,99	0,93	0,88	0,84
	0,88	2,74	2,52	2,32	2,14	1,99	1,85	1,72	1,61	1,51	1,42	1,33	1,25	1,18	1,12	1,06
	1,00	3,30	3,03	2,79	2,58	2,39	2,23	2,07	1,94	1,82	1,70	1,60	1,51	1,42	1,35	1,27
	1,25	4,50	4,13	3,81	3,52	3,26	3,03	2,83	2,64	2,48	2,32	2,18	2,06	1,91	1,75	1,62
Meervelds L/250	0,75	2,35	2,20	2,07	1,95	1,81	1,62	1,46	1,32	1,20	1,09	0,99	0,91	0,83	0,76	0,70
	0,88	3,29	3,06	2,83	2,51	2,24	2,01	1,81	1,64	1,48	1,35	1,23	1,12	1,03	0,95	0,87
	1,00	4,12	3,69	3,26	2,90	2,59	2,32	2,09	1,89	1,71	1,56	1,42	1,30	1,19	1,09	1,01
	1,25	5,28	4,65	4,11	3,66	3,27	2,93	2,64	2,38	2,16	1,96	1,79	1,64	1,50	1,38	1,27

* Berekend volgens Eurocode. Eindsteunpuntbreedte minimaal 40 mm, tussensteunpuntbreedte minimaal 160 mm.

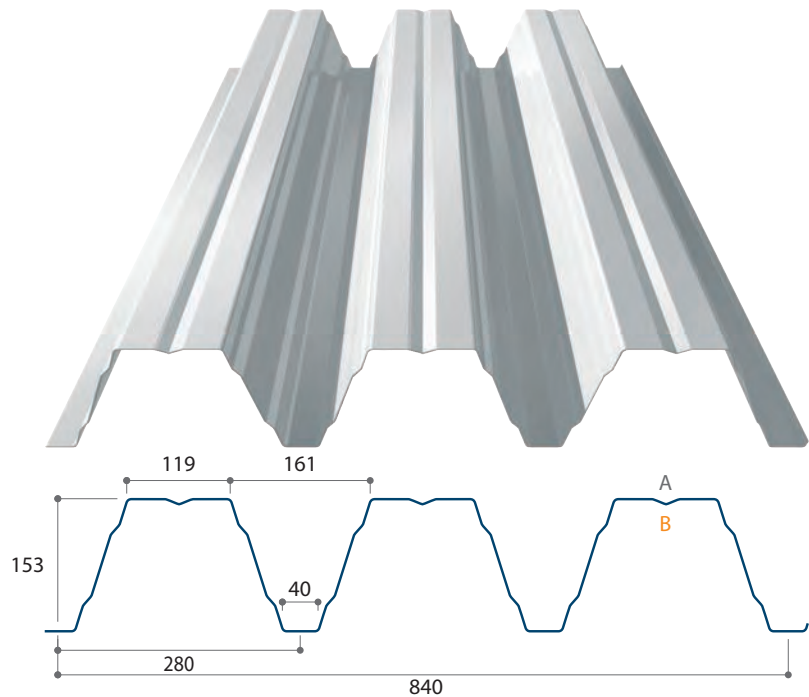

TOEPASSING

Zelfdragende onderdakplaat voor plat dak

STANDAARDUITVOERINGEN

BESTELLING OP MAAT	KLEUR	DIKTE	PRIJS
Sendzimir verzinkt	Galva	0,75 mm	21,55 €/m ²
Sendzimir verzinkt	Galva	0,88 mm	25,30 €/m ²
Sendzimir verzinkt	Galva	1,00 mm	28,75 €/m ²
Sendzimir verzinkt	Galva	1,25 mm	35,95 €/m ²
Interieurcoating 15μ	912 wit *	0,75 mm	22,80 €/m ²
Interieurcoating 15μ	912 wit *	0,88 mm	26,55 €/m ²
Interieurcoating 15μ	912 wit *	1,00 mm	30,00 €/m ²
Interieurcoating 15μ	912 wit *	1,25 mm	37,20 €/m ²



OPMERKINGEN

Instelkosten	Bij bestellingen van minder dan 100 m ²	+100,00 €
Supplement	Verpakking afwijkend van de standaard verpakking	+25,00 €/pak
Minimum afname	Per kleur / dikte / lengte	3 platen
Minimum lengte		1500 mm
Maximum lengte		18000 mm

* Dit profiel wordt standaard aan de B-zijde gelakt.

STATISCHE EIGENSCHAPPEN

tN	GEWICHT	Bovenkant in druk						Onderkant in druk					
		Mc,Rk,F	Mc,Rk,B	I _{eff}	V _{w,Rk}	R _{w,Rk,B}	R _{w,Rk,A}	Mc,Rk,F	Mc,Rk,B	I _{eff}	V _{w,Rk}	R _{w,Rk,A}	
mm	kg/m ²	kNm/m	kNm/m	cm ⁴ /m	kNm/m	kNm/m	kNm/m	kNm/m	kNm/m	kNm/m	cm ⁴ /m	kNm/m	kNm/m
0,75	10,51	12,86	10,84	358,66	31,55	32,01	9,53	10,84	12,86	366,39	31,55	31,55	
0,88	12,34	16,17	13,84	436,35	50,67	44,11	13,28	13,84	16,17	443,82	50,67	50,67	
1,00	14,02	19,26	17,03	507,07	73,52	56,67	17,21	17,03	19,26	507,11	73,52	73,52	
1,25	17,52	25,80	23,02	638,83	140,53	86,86	26,82	23,02	25,80	638,88	140,53	140,53	

OVERSPANNINGSTABEL* - ↓↓ VEILIGE NEERWAARTSE BELASTING (KN/M²)

AANTAL VELDEN	DIKTE	OVERSPANNING														
		kg/m ²	mm	m												
		5,60	5,90	6,20	6,50	6,80	7,10	7,40	7,70	8,00	8,30	8,60	8,90	9,20	9,50	9,80
Enkelvelds L/250	0,75	1,32	1,13	0,97	0,84	0,74	0,65	0,57	0,51	0,45	0,40	0,36	0,33	0,30	0,27	0,25
	0,88	1,60	1,37	1,18	1,03	0,90	0,79	0,69	0,62	0,55	0,49	0,44	0,40	0,36	0,33	0,30
	1,00	1,86	1,59	1,37	1,19	1,04	0,91	0,81	0,72	0,64	0,57	0,51	0,46	0,42	0,38	0,35
	1,25	2,35	2,01	1,73	1,50	1,31	1,15	1,02	0,90	0,80	0,72	0,65	0,58	0,53	0,48	0,44
Tweevelds L/250	0,75	2,03	1,86	1,71	1,58	1,47	1,36	1,25	1,16	1,07	0,97	0,88	0,79	0,72	0,65	0,59
	0,88	2,67	2,44	2,24	2,04	1,86	1,71	1,57	1,45	1,32	1,19	1,07	0,96	0,87	0,79	0,72
	1,00	3,28	2,95	2,67	2,43	2,22	2,04	1,88	1,73	1,54	1,38	1,24	1,12	1,01	0,92	0,84
	1,25	4,39	3,95	3,58	3,26	2,98	2,73	2,45	2,17	1,94	1,74	1,56	1,41	1,27	1,16	1,05
Meervelds L/250	0,75	2,19	1,97	1,78	1,59	1,39	1,22	1,08	0,96	0,85	0,77	0,69	0,62	0,56	0,51	0,46
	0,88	2,75	2,48	2,23	1,94	1,69	1,49	1,31	1,17	1,04	0,93	0,84	0,76	0,68	0,62	0,57
	1,00	3,28	2,95	2,60	2,25	1,97	1,73	1,53	1,36	1,21	1,08	0,97	0,88	0,79	0,72	0,66
	1,25	4,39	3,80	3,27	2,84	2,48	2,18	1,92	1,71	1,52	1,36	1,23	1,11	1,00	0,91	0,83

OVERSPANNINGSTABEL* - ↑↑ VEILIGE OPWAARTSE BELASTING (KN/M²)

AANTAL VELDEN	DIKTE	OVERSPANNING														
		kg/m ²	mm	m												
		5,60	5,90	6,20	6,50	6,80	7,10	7,40	7,70	8,00	8,30	8,60	8,90	9,20	9,50	9,80
Enkelvelds L/250	0,75	1,35	1,15	0,99	0,86	0,75	0,66	0,58	0,52	0,46	0,41	0,37	0,34	0,30	0,28	0,25
	0,88	1,63	1,39	1,20	1,04	0,91	0,80	0,71	0,63	0,56	0,50	0,45	0,41	0,37	0,33	0,30
	1,00	1,86	1,59	1,37	1,19	1,04	0,91	0,81	0,72	0,64	0,57	0,51	0,46	0,42	0,38	0,35
	1,25	2,35	2,01	1,73	1,50	1,31	1,15	1,02	0,90	0,80	0,72	0,65	0,58	0,53	0,48	0,44
Tweevelds L/250	0,75	2,19	1,97	1,78	1,62	1,48	1,36	1,25	1,16	1,07	1,00	0,90	0,81	0,73	0,66	0,60
	0,88	2,75	2,48	2,24	2,04	1,86	1,71	1,57	1,45	1,35	1,21	1,08	0,98	0,89	0,80	0,73
	1,00	3,28	2,95	2,67	2,43	2,22	2,04	1,88	1,73	1,54	1,38	1,24	1,12	1,01	0,92	0,84
	1,25	4,39	3,95	3,58	3,26	2,98	2,73	2,45	2,17	1,94	1,74	1,56	1,41	1,27	1,16	1,05
Meervelds L/250	0,75	2,55	2,18	1,88	1,63	1,42	1,25	1,10	0,98	0,87	0,78	0,70	0,63	0,57	0,52	0,48
	0,88	3,08	2,64	2,27	1,97	1,72	1,51	1,34	1,19	1,06	0,95	0,85	0,77	0,70	0,63	0,58
	1,00	3,52	3,01	2,60	2,25	1,97	1,73	1,53	1,36	1,21	1,08	0,97	0,88	0,79	0,72	0,66
	1,25	4,44	3,80	3,27	2,84	2,48	2,18	1,92	1,71	1,52	1,36	1,23	1,11	1,00	0,91	0,83

* Berekend volgens Eurocode. Eindsteunpuntbreedte minimaal 40 mm, tussensteunpuntbreedte minimaal 160 mm.

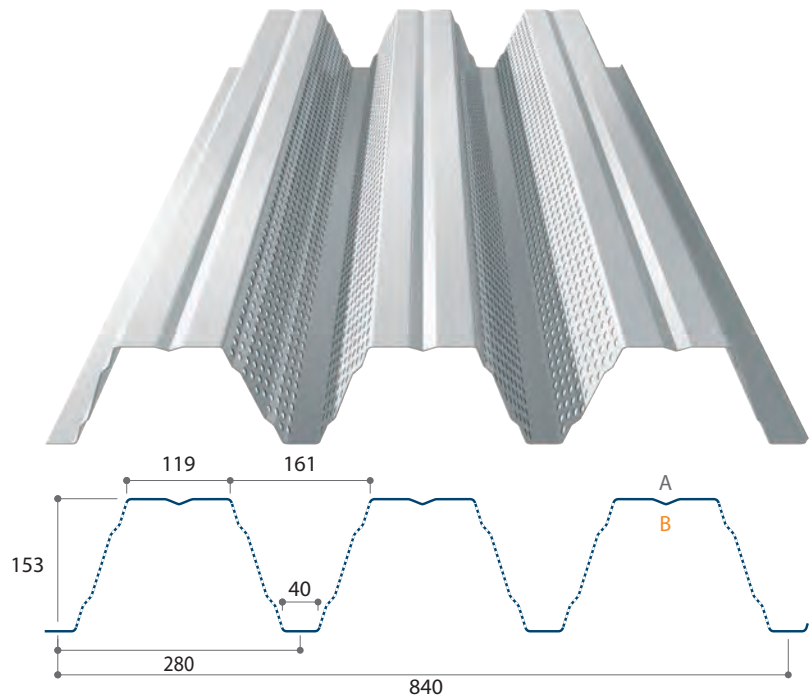

TOEPASSING

Zelfdragende onderdakplaat voor plat dak

PERFORATIE

Voor akoestisch comfort
5 / 12,5 / 15% / 15,4% per m² plaat

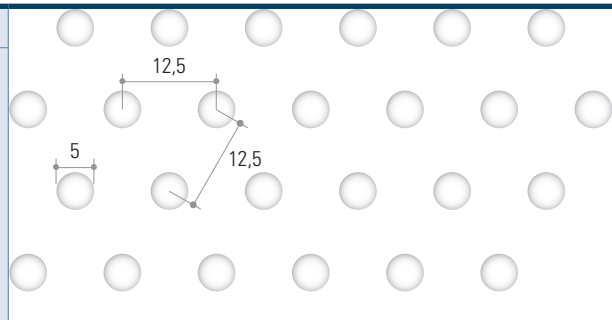

STANDAARDUITVOERINGEN

BESTELLING OP MAAT	KLEUR	DIKTE	PRIJS
Sendzimir verzinkt	Galva	0,75 mm	22,55 €/m ²
Sendzimir verzinkt	Galva	0,88 mm	26,30 €/m ²
Sendzimir verzinkt	Galva	1,00 mm	29,75 €/m ²
Sendzimir verzinkt	Galva	1,25 mm	36,95 €/m ²
Interieurcoating 15μ	912 wit *	0,75 mm	23,80 €/m ²
Interieurcoating 15μ	912 wit *	0,88 mm	27,55 €/m ²
Interieurcoating 15μ	912 wit *	1,00 mm	31,00 €/m ²
Interieurcoating 15μ	912 wit *	1,25 mm	38,20 €/m ²



OPMERKINGEN

Instelkosten	Bij bestellingen van minder dan 250 m ²	+250,00 €
Supplement	Verpakking afwijkend van de standaard verpakking	+25,00 €/pak
Minimum afname	Per kleur / dikte / lengte	3 platen
Minimum lengte		1500 mm
Maximum lengte		18000 mm

* Dit profiel wordt standaard aan de B-zijde gelakt.

STATISCHE EIGENSCHAPPEN

tN	GEWICHT	Bovenkant in druk						Onderkant in druk					
		Mc,Rk,F	Mc,Rk,B	I _{eff}	V _{w,Rk}	R _{w,Rk,B}	R _{w,Rk,A}	Mc,Rk,F	Mc,Rk,B	I _{eff}	V _{w,Rk}	R _{w,Rk,A}	
mm	kg/m ²	kNm/m	kNm/m	cm ⁴ /m	kNm/m	kNm/m	kNm/m	kNm/m	kNm/m	kNm/m	cm ⁴ /m	kNm/m	kNm/m
0,75	10,51	11,53	9,55	321,77	18,33	20,89	6,13	9,55	11,53	326,18	18,33	18,33	
0,88	12,34	14,50	12,40	392,12	29,60	28,90	8,56	12,40	14,50	397,98	29,60	29,60	
1,00	14,02	17,19	15,20	456,10	43,16	37,21	11,12	15,20	17,19	454,81	43,16	43,16	
1,25	17,52	23,13	20,06	574,79	82,78	57,19	17,36	20,06	23,13	573,17	82,78	82,78	

OVERSPANNINGSTABEL* - ↓↓ VEILIGE NEERWAARTSE BELASTING (KN/M²)

AANTAL VELDEN	DIKTE	OVERSPANNING														
		kg/m ²	mm	m												
		5,60	5,90	6,20	6,50	6,80	7,10	7,40	7,70	8,00	8,30	8,60	8,90	9,20	9,50	9,80
Enkelvelds L/250	0,75	1,18	1,01	0,87	0,76	0,66	0,58	0,51	0,45	0,41	0,36	0,33	0,29	0,27	0,24	0,22
	0,88	1,44	1,23	1,06	0,92	0,80	0,71	0,62	0,55	0,49	0,44	0,40	0,36	0,32	0,30	0,27
	1,00	1,68	1,43	1,23	1,07	0,94	0,82	0,73	0,64	0,57	0,51	0,46	0,42	0,38	0,34	0,31
	1,25	2,11	1,81	1,56	1,35	1,18	1,04	0,92	0,81	0,72	0,65	0,58	0,53	0,48	0,43	0,39
Tweevelds L/250	0,75	1,46	1,39	1,31	1,21	1,13	1,05	0,98	0,92	0,86	0,81	0,77	0,71	0,64	0,58	0,53
	0,88	2,04	1,88	1,74	1,61	1,50	1,40	1,31	1,22	1,15	1,07	0,96	0,86	0,78	0,71	0,65
	1,00	2,56	2,36	2,18	2,02	1,87	1,75	1,63	1,53	1,38	1,24	1,11	1,01	0,91	0,83	0,75
	1,25	3,60	3,31	3,05	2,82	2,61	2,43	2,20	1,96	1,74	1,56	1,40	1,27	1,15	1,04	0,95
Meervelds L/250	0,75	1,46	1,39	1,32	1,26	1,20	1,10	0,97	0,86	0,77	0,69	0,62	0,56	0,50	0,46	0,42
	0,88	2,04	1,93	1,84	1,74	1,52	1,34	1,18	1,05	0,93	0,84	0,75	0,68	0,61	0,56	0,51
	1,00	2,65	2,51	2,34	2,03	1,77	1,55	1,37	1,22	1,09	0,97	0,87	0,79	0,71	0,65	0,59
	1,25	3,93	3,41	2,94	2,55	2,23	1,96	1,73	1,54	1,37	1,23	1,10	0,99	0,90	0,82	0,75

OVERSPANNINGSTABEL* - ↑↑ VEILIGE OPWAARTSE BELASTING (KN/M²)

AANTAL VELDEN	DIKTE	OVERSPANNING														
		kg/m ²	mm	m												
		5,60	5,90	6,20	6,50	6,80	7,10	7,40	7,70	8,00	8,30	8,60	8,90	9,20	9,50	9,80
Enkelvelds L/250	0,75	1,20	1,02	0,88	0,77	0,67	0,59	0,52	0,46	0,41	0,37	0,33	0,30	0,27	0,25	0,22
	0,88	1,46	1,25	1,08	0,93	0,82	0,72	0,63	0,56	0,50	0,45	0,40	0,36	0,33	0,30	0,27
	1,00	1,67	1,43	1,23	1,07	0,93	0,82	0,72	0,64	0,57	0,51	0,46	0,42	0,38	0,34	0,31
	1,25	2,11	1,80	1,55	1,35	1,18	1,03	0,91	0,81	0,72	0,65	0,58	0,52	0,47	0,43	0,39
Tweevelds L/250	0,75	1,94	1,76	1,60	1,46	1,33	1,22	1,12	1,04	0,96	0,89	0,80	0,72	0,65	0,59	0,54
	0,88	2,47	2,22	2,01	1,83	1,67	1,53	1,41	1,30	1,21	1,08	0,97	0,88	0,79	0,72	0,66
	1,00	2,92	2,63	2,39	2,17	1,98	1,82	1,67	1,55	1,38	1,24	1,11	1,00	0,91	0,82	0,75
	1,25	3,93	3,54	3,21	2,92	2,67	2,45	2,20	1,95	1,74	1,56	1,40	1,26	1,14	1,04	0,95
Meervelds L/250	0,75	2,27	1,94	1,67	1,45	1,27	1,11	0,98	0,87	0,78	0,70	0,63	0,56	0,51	0,46	0,42
	0,88	2,77	2,36	2,04	1,77	1,54	1,36	1,20	1,06	0,95	0,85	0,76	0,69	0,62	0,57	0,52
	1,00	3,16	2,70	2,33	2,02	1,76	1,55	1,37	1,22	1,08	0,97	0,87	0,79	0,71	0,65	0,59
	1,25	3,98	3,41	2,93	2,55	2,22	1,95	1,73	1,53	1,37	1,22	1,10	0,99	0,90	0,82	0,74

* Berekend volgens Eurocode. Eindsteunpuntbreedte minimaal 40 mm, tussensteunpuntbreedte minimaal 160 mm.

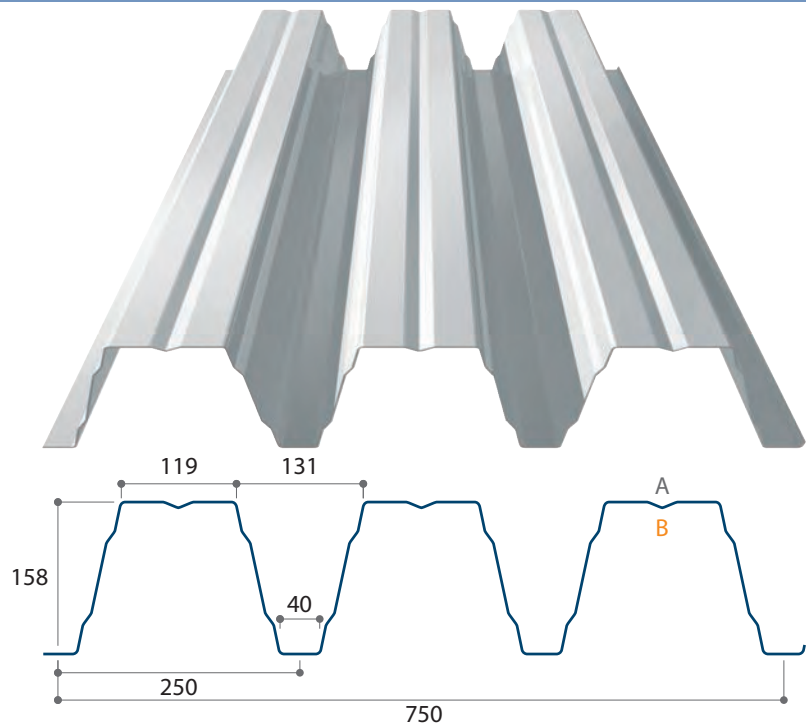

TOEPASSING

Zelfdragende onderdakplaat voor plat dak

STANDAARDUITVOERINGEN

BESTELLING OP MAAT	KLEUR	DIKTE	PRIJS
Sendzimir verzinkt	Galva	0,75 mm	24,15 €/m ²
Sendzimir verzinkt	Galva	0,88 mm	28,35 €/m ²
Sendzimir verzinkt	Galva	1,00 mm	32,20 €/m ²
Sendzimir verzinkt	Galva	1,25 mm	40,25 €/m ²
Interieurcoating 15μ	912 wit *	0,75 mm	25,40 €/m ²
Interieurcoating 15μ	912 wit *	0,88 mm	29,60 €/m ²
Interieurcoating 15μ	912 wit *	1,00 mm	33,45 €/m ²
Interieurcoating 15μ	912 wit *	1,25 mm	41,50 €/m ²



OPMERKINGEN

Instelkosten	Bij bestellingen van minder dan 100 m ²	+100,00 €
Supplement	Verpakking afwijkend van de standaard verpakking	+25,00 €/pak
Minimum afname	Per kleur / dikte / lengte	3 platen
Minimum lengte		1500 mm
Maximum lengte		18000 mm

* Dit profiel wordt standaard aan de B-zijde gelakt.

STATISCHE EIGENSCHAPPEN

tN	GEWICHT	Bovenkant in druk						Onderkant in druk					
		Mc,Rk,F	Mc,Rk,B	I _{eff}	V _{w,Rk}	R _{w,Rk,B}	R _{w,Rk,A}	Mc,Rk,F	Mc,Rk,B	I _{eff}	V _{w,Rk}	R _{w,Rk,A}	
mm	kg/m ²	kNm/m	kNm/m	cm ⁴ /m	kNm/m	kNm/m	kNm/m	kNm/m	kNm/m	kNm/m	cm ⁴ /m	kNm/m	kNm/m
0,75	11,78	14,80	12,42	426,95	35,45	36,93	10,99	12,42	14,80	436,44	35,45	35,45	
0,88	13,82	18,60	15,89	519,38	56,82	50,92	15,32	15,89	18,60	527,79	56,82	56,82	
1,00	15,70	22,24	19,55	603,02	82,45	65,43	19,87	19,55	22,24	603,01	82,45	82,45	
1,25	19,63	29,78	26,49	759,61	157,60	100,32	30,98	26,49	29,78	759,60	157,60	157,60	

OVERSPANNINGSTABEL* - ↓↓ VEILIGE NEERWAARTSE BELASTING (KN/M²)

AANTAL VELDEN	DIKTE	OVERSPANNING														
		kg/m ²	mm	m												
		4,75	5,00	5,25	5,50	5,75	6,00	6,25	6,50	6,75	7,00	7,25	7,50	7,75	8,00	8,25
Enkelvelds L/250	0,75	2,57	2,20	1,90	1,66	1,45	1,28	1,13	1,00	0,90	0,80	0,72	0,65	0,59	0,54	0,49
	0,88	3,13	2,68	2,32	2,01	1,76	1,55	1,37	1,22	1,09	0,98	0,88	0,79	0,72	0,65	0,60
	1,00	3,63	3,11	2,69	2,34	2,05	1,80	1,59	1,42	1,26	1,13	1,02	0,92	0,84	0,76	0,69
	1,25	4,57	3,92	3,39	2,95	2,58	2,27	2,01	1,78	1,59	1,43	1,29	1,16	1,05	0,96	0,87
Tweevelds L/250	0,75	3,05	2,81	2,59	2,40	2,23	2,08	1,94	1,82	1,70	1,60	1,50	1,40	1,31	1,23	1,16
	0,88	4,03	3,70	3,42	3,16	2,93	2,73	2,54	2,35	2,18	2,02	1,89	1,76	1,65	1,55	1,44
	1,00	5,04	4,63	4,27	3,92	3,59	3,29	3,04	2,81	2,60	2,42	2,26	2,11	1,97	1,83	1,67
	1,25	7,04	6,35	5,76	5,25	4,80	4,41	4,07	3,76	3,49	3,24	3,02	2,80	2,54	2,31	2,10
Meervelds L/250	0,75	3,09	2,93	2,79	2,61	2,39	2,19	2,02	1,87	1,69	1,52	1,37	1,23	1,12	1,02	0,93
	0,88	4,30	3,97	3,60	3,28	3,00	2,76	2,54	2,31	2,06	1,85	1,66	1,50	1,36	1,24	1,13
	1,00	5,26	4,74	4,30	3,92	3,59	3,29	3,01	2,68	2,39	2,15	1,93	1,74	1,58	1,44	1,31
	1,25	7,04	6,35	5,76	5,25	4,80	4,29	3,80	3,38	3,01	2,70	2,43	2,20	1,99	1,81	1,65

OVERSPANNINGSTABEL* - ↑↑ VEILIGE OPWAARTSE BELASTING (KN/M²)

AANTAL VELDEN	DIKTE	OVERSPANNING														
		kg/m ²	mm	m												
		4,75	5,00	5,25	5,50	5,75	6,00	6,25	6,50	6,75	7,00	7,25	7,50	7,75	8,00	8,25
Enkelvelds L/250	0,75	2,63	2,25	1,95	1,69	1,48	1,30	1,15	1,03	0,92	0,82	0,74	0,67	0,60	0,55	0,50
	0,88	3,18	2,72	2,35	2,05	1,79	1,58	1,39	1,24	1,11	0,99	0,89	0,81	0,73	0,67	0,61
	1,00	3,63	3,11	2,69	2,34	2,05	1,80	1,59	1,42	1,26	1,13	1,02	0,92	0,84	0,76	0,69
	1,25	4,57	3,92	3,39	2,95	2,58	2,27	2,01	1,78	1,59	1,43	1,29	1,16	1,05	0,96	0,87
Tweevelds L/250	0,75	3,50	3,16	2,86	2,61	2,39	2,19	2,02	1,87	1,73	1,61	1,50	1,40	1,31	1,23	1,16
	0,88	4,40	3,97	3,60	3,28	3,00	2,76	2,54	2,35	2,18	2,02	1,89	1,76	1,65	1,55	1,46
	1,00	5,26	4,74	4,30	3,92	3,59	3,29	3,04	2,81	2,60	2,42	2,26	2,11	1,97	1,83	1,67
	1,25	7,04	6,35	5,76	5,25	4,80	4,41	4,07	3,76	3,49	3,24	3,02	2,80	2,54	2,31	2,10
Meervelds L/250	0,75	4,36	3,95	3,58	3,20	2,80	2,47	2,18	1,94	1,73	1,55	1,40	1,26	1,14	1,04	0,95
	0,88	5,50	4,96	4,45	3,87	3,39	2,98	2,64	2,35	2,09	1,88	1,69	1,53	1,38	1,26	1,15
	1,00	6,57	5,89	5,08	4,42	3,87	3,41	3,01	2,68	2,39	2,15	1,93	1,74	1,58	1,44	1,31
	1,25	8,65	7,41	6,41	5,57	4,88	4,29	3,80	3,38	3,01	2,70	2,43	2,20	1,99	1,81	1,65

* Berekend volgens Eurocode. Eindsteunpuntbreedte minimaal 40 mm, tussensteunpuntbreedte minimaal 160 mm.

TECHNISCHE PROFIELEN

JI 158-250-750 PERFO OP AANVRAAG

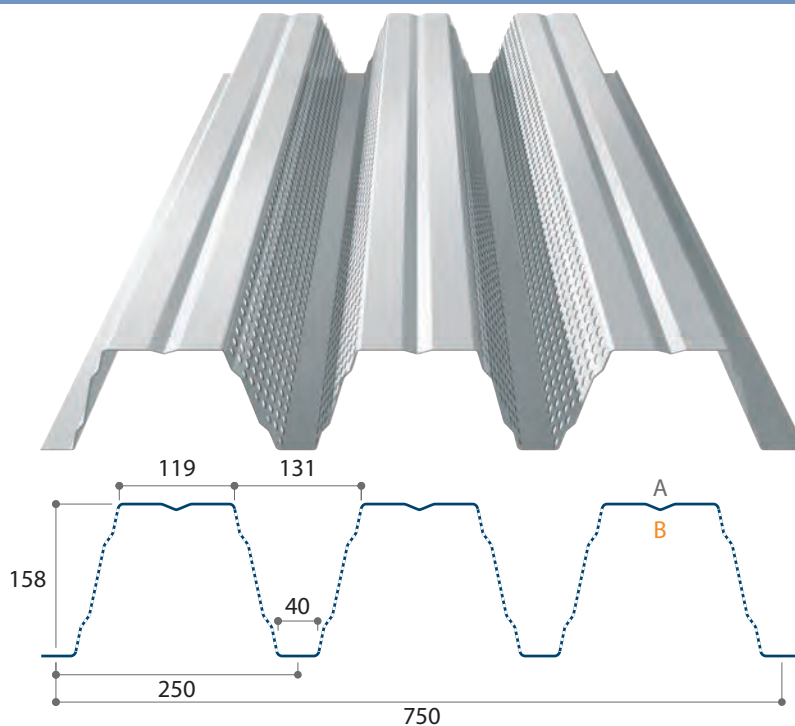

TOEPASSING

Zelfdragende onderdakplaat voor plat dak

PERFORATIE

Voor akoestisch comfort
5 / 12,5 / 15% / 17,3% per m² plaat

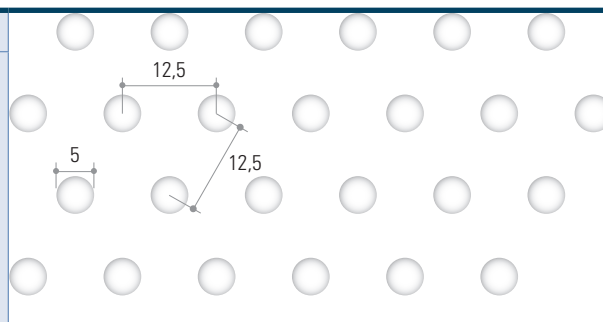

STANDAARDUITVOERINGEN

BESTELLING OP MAAT	KLEUR	DIKTE	PRIJS
Sendzimir verzinkt	Galva	0,75 mm	25,15 €/m ²
Sendzimir verzinkt	Galva	0,88 mm	29,35 €/m ²
Sendzimir verzinkt	Galva	1,00 mm	33,20 €/m ²
Sendzimir verzinkt	Galva	1,25 mm	41,25 €/m ²
Interieurcoating 15μ	912 wit *	0,75 mm	26,40 €/m ²
Interieurcoating 15μ	912 wit *	0,88 mm	30,60 €/m ²
Interieurcoating 15μ	912 wit *	1,00 mm	34,45 €/m ²
Interieurcoating 15μ	912 wit *	1,25 mm	42,50 €/m ²



OPMERKINGEN

Instelkosten	Bij bestellingen van minder dan 250 m ²	+250,00 €
Supplement	Verpakking afwijkend van de standaard verpakking	+25,00 €/pak
Minimum afname	Per kleur / dikte / lengte	3 platen
Minimum lengte		1500 mm
Maximum lengte		18000 mm

* Dit profiel wordt standaard aan de B-zijde gelakt.

STATISCHE EIGENSCHAPPEN

tN	GEWICHT	Bovenkant in druk						Onderkant in druk					
		Mc,Rk,F	Mc,Rk,B	I _{eff}	V _{w,Rk}	R _{w,Rk,B}	R _{w,Rk,A}	Mc,Rk,F	Mc,Rk,B	I _{eff}	V _{w,Rk}	R _{w,Rk,A}	
mm	kg/m ²	kNm/m	kNm/m	cm ⁴ /m	kNm/m	kNm/m	kNm/m	kNm/m	kNm/m	kNm/m	cm ⁴ /m	kNm/m	kNm/m
0,75	11,78	13,29	10,99	383,46	20,57	24,07	7,06	10,99	13,29	388,70	20,57	20,57	
0,88	13,82	16,71	14,26	467,25	33,22	33,31	9,87	14,26	16,71	473,72	33,22	33,22	
1,00	15,70	19,87	17,48	542,96	48,37	42,90	12,82	17,48	19,87	541,33	48,37	48,37	
1,25	19,63	26,72	23,11	684,19	92,77	65,97	20,03	23,11	26,72	682,13	92,77	92,77	

OVERSPANNINGSTABEL* - ↓↓ VEILIGE NEERWAARTSE BELASTING (KN/M²)

AANTAL VELDEN	DIKTE	OVERSPANNING														
		kg/m ²	mm	m												
		4,75	5,00	5,25	5,50	5,75	6,00	6,25	6,50	6,75	7,00	7,25	7,50	7,75	8,00	8,25
Enkelvelds L/250	0,75	1,98	1,88	1,71	1,49	1,30	1,15	1,01	0,90	0,80	0,72	0,65	0,59	0,53	0,48	0,44
	0,88	2,77	2,41	2,08	1,81	1,59	1,40	1,23	1,10	0,98	0,88	0,79	0,71	0,65	0,59	0,54
	1,00	3,27	2,80	2,42	2,11	1,84	1,62	1,43	1,28	1,14	1,02	0,92	0,83	0,75	0,68	0,62
	1,25	4,12	3,53	3,05	2,65	2,32	2,04	1,81	1,61	1,44	1,29	1,16	1,05	0,95	0,86	0,79
Tweevelds L/250	0,75	1,98	1,88	1,79	1,71	1,64	1,57	1,51	1,43	1,34	1,27	1,19	1,13	1,07	1,02	0,97
	0,88	2,77	2,63	2,51	2,39	2,29	2,16	2,03	1,90	1,79	1,68	1,59	1,50	1,42	1,35	1,28
	1,00	3,60	3,42	3,26	3,11	2,90	2,71	2,54	2,38	2,23	2,10	1,99	1,88	1,76	1,65	1,50
	1,25	5,57	5,13	4,74	4,39	4,08	3,81	3,56	3,33	3,13	2,91	2,71	2,52	2,28	2,08	1,89
Meervelds L/250	0,75	2,06	1,90	1,79	1,71	1,64	1,57	1,51	1,45	1,39	1,34	1,23	1,11	1,01	0,91	0,83
	0,88	2,77	2,63	2,51	2,39	2,29	2,19	2,11	2,02	1,85	1,66	1,50	1,35	1,22	1,11	1,02
	1,00	3,60	3,42	3,26	3,11	2,97	2,85	2,71	2,41	2,15	1,93	1,74	1,57	1,42	1,29	1,18
	1,25	5,62	5,34	5,09	4,71	4,31	3,87	3,42	3,04	2,71	2,43	2,19	1,98	1,79	1,63	1,49

OVERSPANNINGSTABEL* - ↑↑ VEILIGE OPWAARTSE BELASTING (KN/M²)



AANTAL VELDEN	DIKTE	OVERSPANNING														
		kg/m ²	mm	m												
		4,75	5,00	5,25	5,50	5,75	6,00	6,25	6,50	6,75	7,00	7,25	7,50	7,75	8,00	8,25
Enkelvelds L/250	0,75	2,34	2,01	1,73	1,51	1,32	1,16	1,03	0,91	0,82	0,73	0,66	0,59	0,54	0,49	0,45
	0,88	2,85	2,44	2,11	1,84	1,61	1,41	1,25	1,11	0,99	0,89	0,80	0,72	0,66	0,60	0,54
	1,00	3,26	2,79	2,41	2,10	1,84	1,62	1,43	1,27	1,14	1,02	0,92	0,83	0,75	0,68	0,62
	1,25	4,11	3,52	3,04	2,64	2,31	2,04	1,80	1,60	1,43	1,28	1,15	1,04	0,95	0,86	0,78
Tweevelds L/250	0,75	2,92	2,69	2,48	2,29	2,12	1,96	1,81	1,68	1,56	1,45	1,35	1,26	1,18	1,11	1,04
	0,88	3,94	3,56	3,23	2,95	2,70	2,48	2,28	2,11	1,96	1,82	1,70	1,58	1,48	1,39	1,31
	1,00	4,70	4,24	3,84	3,50	3,21	2,94	2,71	2,51	2,33	2,16	2,02	1,88	1,76	1,64	1,50
	1,25	6,32	5,70	5,17	4,71	4,31	3,96	3,65	3,37	3,13	2,91	2,71	2,51	2,28	2,07	1,89
Meervelds L/250	0,75	3,34	3,10	2,88	2,68	2,49	2,20	1,94	1,73	1,54	1,38	1,24	1,12	1,02	0,93	0,84
	0,88	4,71	4,32	3,97	3,47	3,04	2,68	2,37	2,10	1,88	1,69	1,52	1,37	1,24	1,13	1,03
	1,00	5,86	5,28	4,56	3,97	3,47	3,06	2,71	2,41	2,15	1,93	1,73	1,57	1,42	1,29	1,18
	1,25	7,77	6,66	5,75	5,00	4,38	3,85	3,41	3,03	2,71	2,43	2,18	1,97	1,79	1,63	1,48

* Berekend volgens Eurocode. Eindsteunpuntbreedte minimaal 40 mm, tussensteunpuntbreedte minimaal 160 mm.

OMSCHRIJVING

Afdichting tussen plaat en afwerkingsprofielen

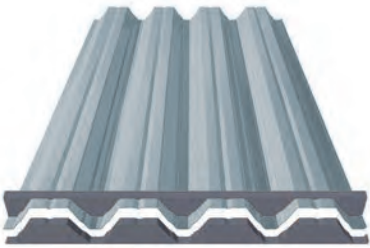
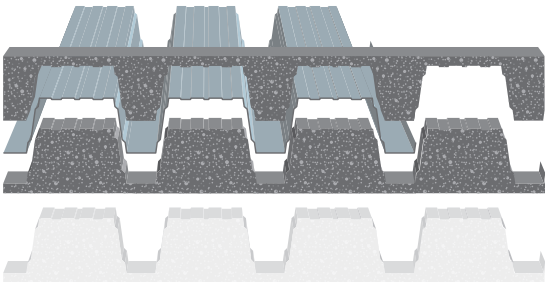
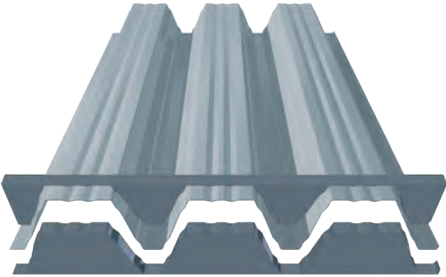
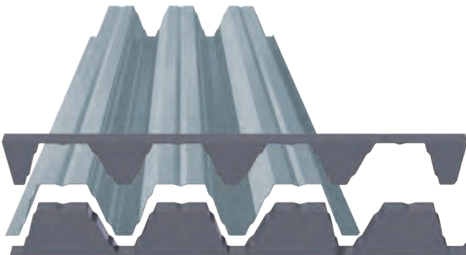
Dampdoorlatend, verhindert het binnendringen van sneeuw en tocht

 IN VOORRAAD		BREEDTE	PRIJS
JI 85-280-1120	 <p>P N</p>	1120 mm	9,50 €/st
JI 106-250-750	 <p>P N N (WIT)</p>	1000 mm	6,20 €/st 8,65 €/st (wit)
JID 137-310-930	 <p>P N</p>	930 mm	12,60 €/st
JI 153-280-840	 <p>P N</p>	1120 mm	12,60 €/st
JI 158-250-750	 <p>P N</p>	1000 mm	8,35 €/st

P = positieve vulstrook N = negatieve vulstrook

GEÏSOLEERDE PANELEN

Plaatsingsgemak en uitstekende warmte-isolerende eigenschappen gaan zelden samen?

Dan kent u ons aanbod geïsoleerde panelen nog niet.

Onmisbaar in een industriële, agrarische of residentiële omgeving.



Bij afwezigheid van specifieke instructies met betrekking tot de verwerking en/of montage, dient men de producten te verwerken en te monteren minstens in omstandigheden die overeenkomen met hetgeen algemeen aanvaard wordt of gangbaar is voor dergelijk type van producten.



JI Eco PIR	102	Afwerkingsprofielen in PVC	118
JI Roof Plus	104	JI Vulcasteel Roof	120
JI Roof PIR 1000	106	JI Vulcasteel Wall 1130	122
JI Ondu Eco PIR	108	JI Vulcasteel Wall 1000VB	124
JI Onduroof PIR	109	JI Thermorooft 20 Polycarb 45-333 ..	126
		JI Thermorooft 40 Polycarb 45-333 ..	128
JI Wall PIR		JI Thermorooft 30 Polycarb 33-250 ..	130
1150 - Diktes 40/60 mm	110	JI Thermorooft toebehoren	132
1150 - Diktes 80/100 mm	112	Dubbele lichtstraat	134
1150 - Diktes 120/150/170/200/220 mm.	114	Vulstroken	135
		Isolatiebeschermingsprofiel	136
JI Wall 1000VB PIR		Montage geïsoleerde panelen	137
Diktes 60/80/100/120/150 mm	116		

GEÏSOLEERDE PANELEN JI ECO PIR

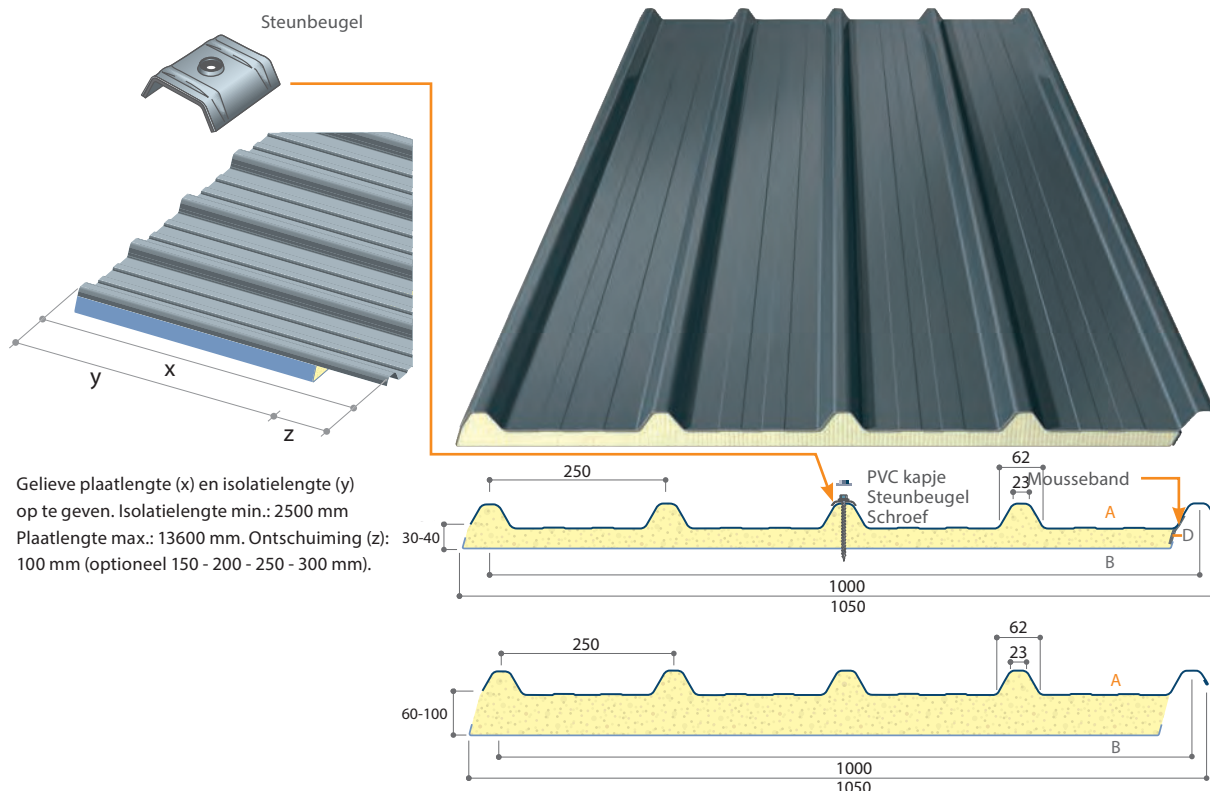

Geef de plaatlengte (x) en isolatielengte (y) op te geven. Isolatielengte min.: 2500 mm
Plaatlengte max.: 13600 mm. Ontschuiming (z): 100 mm (optioneel 150 - 200 - 250 - 300 mm).

TOEPASSING

Isolerend paneel voor hellende daken

Functionele gebouwen (stallen, loodsen, ...) **

STANDAARDUITVOERINGEN

A	BUITENPLAAT	JI 33-250-1000	Standaardkleuren *
C	ISOLATIE	Hard polyisocyanuraatschuim (PIR) Densiteit: 45 kg/m ³ (CFK-vrij)	B - s2,d0 Broof (t4)
B	BINNENZIJDE	Aluminiumfolie stucco **	RAL 9002 Grey White
D	AFDICHTING	Mousseband	

BESTELLING OP MAAT	KLEUR	DIKTE	PRIJS
Polyester silicone 25μ	Standaardkleuren *	x=30 mm	24,25 €/m ²
Polyester silicone 25μ	Standaardkleuren *	x=40 mm	25,50 €/m ²
Polyester silicone 25μ	Standaardkleuren *	x=60 mm	28,00 €/m ²
Polyester silicone 25μ	Standaardkleuren *	x=100 mm	33,00 €/m ²
PUR Ultra 60	Standaardkleuren * MEERPRIJS		+1,50 €/m ²
Plastisol 200μ (HPS)	Standaardkleuren * MEERPRIJS		+2,50 €/m ²
Alu herstellfolie op rol	Voor het herstellen van de folie aan de binnenzijde	breedte 100mm lengte 10000mm	42,30 €/st



OPMERKINGEN

Instelkost	Bij bestellingen van panelen met optionele diktes (40, 60 en 100 mm) en minder dan 100 m ²	+75,00 €
Minimum afname	Per kleur / dikte / lengte	3 panelen



IN VOORRAAD

	KLEUR	STOCKLENGTES	PRIJS
Polyester silicone 25μ Paneeldikte 30 mm	RAL 8019 Grey Brown	2m60, 3m10, 3m60, 4m10, 4m60, 5m10, 5m60, 6m10	24,25 €/m ²
Polyester silicone 25μ Paneeldikte 30 mm	RAL 7016 Anthracite Grey	(per 500 mm) laatste 100 mm niet meegeschuimd	24,25 €/m ²

* zie kleurenkaart op pagina 216-217.

** Voor een esthetisch hogere waarde (egale binnenzijde) adviseren wij u ons sandwich dakpaneel met metaalplaat aan de binnenzijde type JI Roof PIR, zie pagina 106-107.

VOORDELEN

- Uitstekende prijs-kwaliteit verhouding
- Hoge isolatiewaarde
- Geen condensvorming mits dampdichte plaatsing in een normale atmosferische toestand
- Geschikt voor nieuwbouw en renovatie
- Snel en gemakkelijk te plaatsen
- Korte levertermijn, steeds standaardlengtes in voorraad in RAL 8019 Grey Brown en RAL 7016 Anthracite Grey met 30 mm isolatie
- Geschikt voor stallenbouw
- Gering eigen gewicht ($\pm 8 \text{ kg/m}^2$), een lichte onderstructuur volstaat

STATISCHE EIGENSCHAPPEN

NOMINALE DIKTE	GEWICHT	U-WAARDE	R-WAARDE
mm	kg/m ²	W/m ² .K	m ² .K/W
30	7,20	0,65	1,50
40	7,58	0,50	2,00
60	8,34	0,34	2,90
100	9,86	0,21	4,70

OVERSPANNINGSTABEL - VEILIGE OVERSPANNING (M) BIJ NEERWAARTSE BELASTING (KN/M²)

AANTAL VELDEN	DIKTE	BELASTING														
		kN/m ²														
m	mm	0,80	0,90	1,00	1,10	1,20	1,30	1,40	1,50	1,60	1,70	1,80	1,90	2,00	2,10	2,20
Enkelvelds L/250	30	1,88	1,82	1,76	1,71	1,66	1,62	1,59	1,55	1,52	1,49	1,46	1,44	1,42	1,39	1,37
Tweevelds L/250	30	2,40	2,27	2,16	2,07	1,98	1,91	1,84	1,78	1,73	1,68	1,64	1,59	1,55	1,52	1,48
Meervelds L/250	30	2,34	2,25	2,16	2,07	1,98	1,91	1,84	1,78	1,73	1,68	1,64	1,59	1,55	1,52	1,48

 Meest aangewezen gordingafstand: tussen 1,50 m en 2,00 m

MONTAGE

De panelen worden geplaatst zowel op houten als op metalen draagstructuren. De bevestiging gebeurt met aangepaste schroeven en steunbeugels. Alle afwerkingsprofielen zijn verkrijgbaar in dezelfde kleur als de panelen. Het is aangeraden een dichtingsband (JI Sealant 15 x 4,5 mm) tussen gording en paneel te plaatsen, om maximaal contactgeluiden te reduceren. De panelen worden standaard geleverd met een rechtse overlapping en een niet-geschuimde dwarsoverlapping. Ontschuiming: 100 mm (optioneel 150 - 200 - 250 - 300 mm).

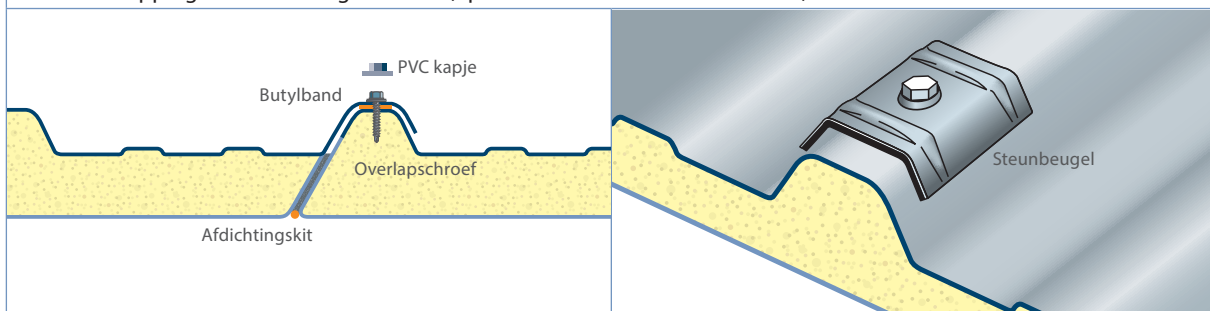

GEÏSOLEERDE PANELEN JI ROOF PLUS OP AANVRAAG

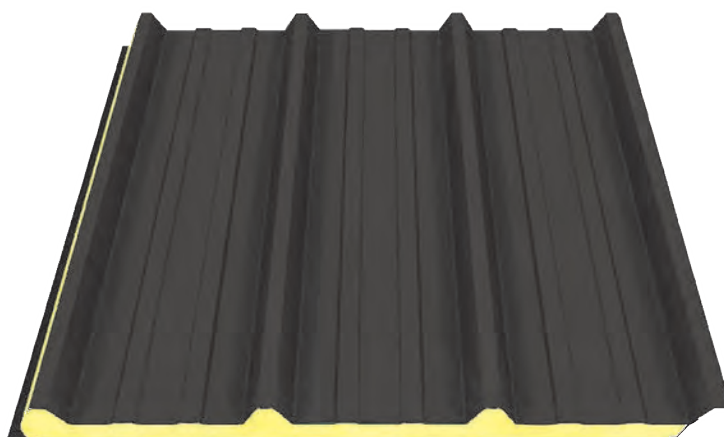
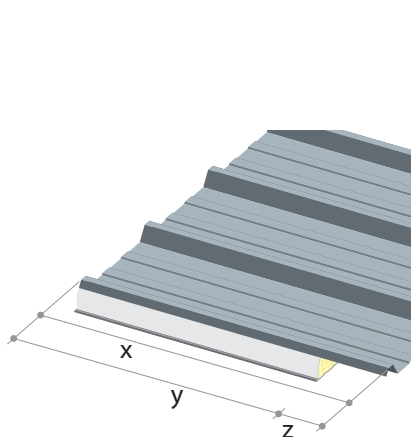

Geef de plaatlengte (x) en isolatielengte (y) op te geven. Isolatielengte min.: 2500 mm. Plaatlengte max.: 13600 mm. Ontschuiming (z): 100 mm (optioneel 150 - 200 - 250 - 300 mm).

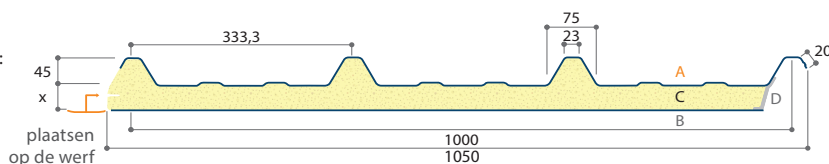

TOEPASSING

Aangewezen voor het thermisch isoleren van gebouwen met een agressief karakter. Dankzij de binnenzijde, in polyester, is dit paneel ideaal voor stallenbouw en functionele gebouwen (niet esthetisch), gecombineerd met voldoende ventilatie. **

PVC-VERBINDINGSPROFIEL (L = 5000 mm)

Inbegrepen in het plaatsingssysteem. Los bijgeleverd.

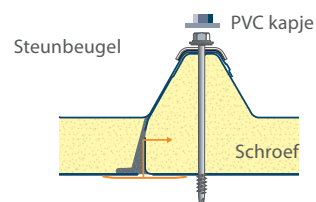
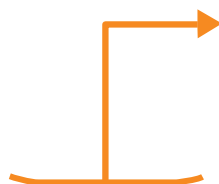

STANDAARDUITVOERINGEN

A	BUITENPLAAT	JI 45-333-1000	Standaardkleuren *
C	ISOLATIE	Hard polyisocyanuraatschuim (PIR) Densiteit: 45 kg/m ³ (CFK-vrij)	
B	BINNENZIJDE	Polyesterplaat	Gebroken wit
D	AFDICHTING	Mousseband	

BESTELLING OP MAAT	KLEUR	DIKTE	PRIJS
Polyester silicone 25μ	Standaardkleuren *	x=40 mm	28,00 €/m ²
Polyester silicone 25μ	Standaardkleuren *	x=60 mm	30,50 €/m ²
Polyester silicone 25μ	Standaardkleuren *	x=80 mm	33,00 €/m ²
Polyester silicone 25μ	Standaardkleuren *	x=100 mm	35,50 €/m ²
PUR Ultra 60	Standaardkleuren * MEERPRIJS		+1,50 €/m ²
Plastisol 200μ (HPS)	Standaardkleuren * MEERPRIJS		+2,50 €/m ²



OPMERKINGEN

Instelkost	Bij bestellingen van minder dan 100 m ²	+150,00 €
Minimum afname	Per kleur / dikte / lengte	3 panelen

* zie kleurenkaart op pagina 216-217.

** Voor een esthetisch hogere waarde (egale binnenzijde, egale buitenzijde) adviseren wij u ons sandwich dakpaneel met metaalplaat aan de binnenzijde type JI Roof PIR, zie pagina 106-107.

VOORDELEN

- Uitstekende prijs-kwaliteit verhouding
- Hoge isolatiewaarde
- Geen condensvorming mits dampdichte plaatsing in een normale atmosferische toestand
- Geschikt voor nieuwbouw en renovatie
- Snel en gemakkelijk te plaatsen
- Geschikt voor stallenbouw, functionele gebouwen
- Gering eigen gewicht ($\pm 8 \text{ kg/m}^2$), een lichte onderstructuur volstaat

STATISCHE EIGENSCHAPPEN

NOMINALE DIKTE	GEWICHT	U-WAARDE	R-WAARDE
mm	kg/m ²	W/m ² .K	m ² .K/W
40	8,26	0,50	2,00
60	9,02	0,34	2,90
80	9,78	0,26	3,80
100	10,54	0,21	4,70

OVERSPANNINGSTABEL -  VEILIGE OVERSPANNING (M) BIJ NEERWAARTSE BELASTING (KN/M²)

AANTAL VELDEN	DIKTE	BELASTING														
		kN/m ²														
m	mm	0,80	0,90	1,00	1,10	1,20	1,30	1,40	1,50	1,60	1,70	1,80	1,90	2,00	2,10	2,20
Enkelvelds L/250	40	2,16	2,08	2,01	1,96	1,88	1,81	1,74	1,69	1,64	1,59	1,55	1,51	1,47	1,44	1,40
	60	2,15	2,07	2,01	1,95	1,87	1,80	1,74	1,68	1,63	1,59	1,54	1,50	1,47	1,43	1,40
	80	2,14	2,07	2,00	1,93	1,86	1,79	1,73	1,67	1,62	1,58	1,53	1,50	1,46	1,42	1,39
	100	2,14	2,06	2,00	1,91	1,84	1,77	1,71	1,66	1,61	1,56	1,52	1,48	1,44	1,41	1,38
Tweevelds L/250	40	2,27	2,15	2,04	1,96	1,88	1,81	1,74	1,69	1,64	1,59	1,55	1,51	1,47	1,44	1,40
	60	2,25	2,14	2,04	1,95	1,87	1,80	1,74	1,68	1,63	1,59	1,54	1,50	1,47	1,43	1,40
	80	2,24	2,12	2,02	1,93	1,86	1,79	1,73	1,67	1,62	1,58	1,53	1,50	1,46	1,42	1,39
	100	2,21	2,10	2,00	1,91	1,84	1,77	1,71	1,66	1,61	1,56	1,52	1,48	1,44	1,41	1,38
Meervelds L/250	40	2,27	2,15	2,04	1,96	1,88	1,81	1,74	1,69	1,64	1,59	1,55	1,51	1,47	1,44	1,40
	60	2,25	2,14	2,04	1,95	1,87	1,80	1,74	1,68	1,63	1,59	1,54	1,50	1,47	1,43	1,40
	80	2,24	2,12	2,02	1,93	1,86	1,79	1,73	1,67	1,62	1,58	1,53	1,50	1,46	1,42	1,39
	100	2,21	2,10	2,00	1,91	1,84	1,77	1,71	1,66	1,61	1,56	1,52	1,48	1,44	1,41	1,38

 **Meest aangewezen gordingafstand: tussen 1,50 m en 2 m**

MONTAGE

De panelen worden geplaatst zowel op houten als op metalen draagstructuren. De bevestiging gebeurt met aangepaste schroeven en steunbeugels. Alle afwerkingsprofielen zijn verkrijgbaar in dezelfde kleur als de panelen. Het is aangeraden een dichtingsband (JI Sealant 15 x 4,5 mm) tussen gording en paneel te plaatsen, om maximaal contactgeluiden te reduceren. De panelen worden standaard geleverd met een rechtse overlapping en een niet-geschuimd dwarsoverlappending. Ontschuiming: 100 mm (optioneel 150 - 200 - 250 - 300 mm).

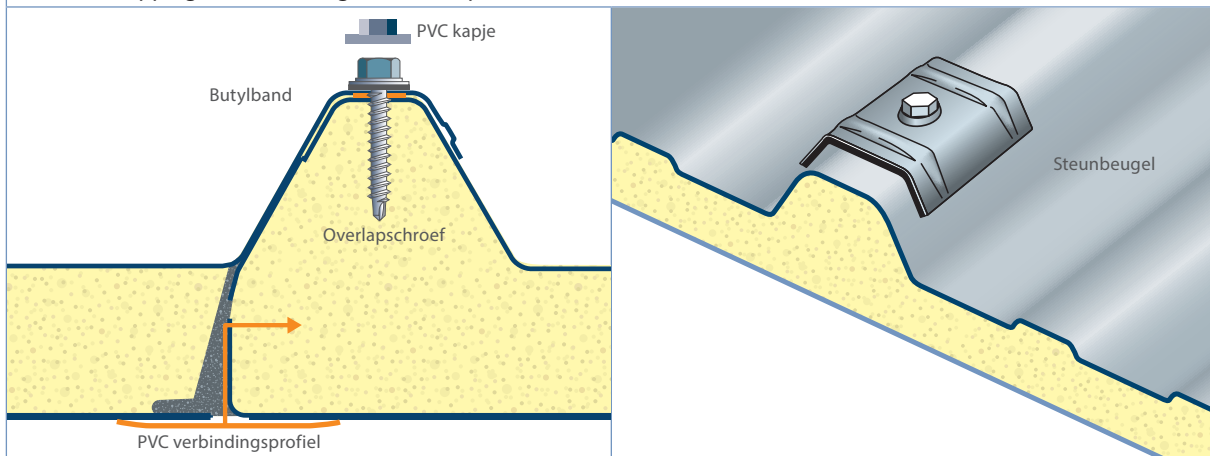

GEÏSOLEERDE PANELEN

JI ROOF PIR 1000 (sandwichpaneel dak, schuine sluiting)

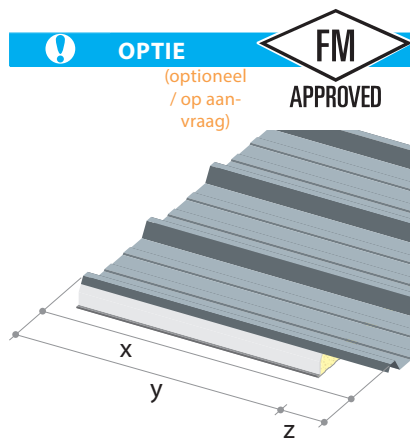

Geef plaatlengte (x) en isolatielengte (y) op te geven. Isolatielengte min.: 2500 mm. Plaatlengte max.: 13600 mm. Ontschuiming (z): 100 mm (optioneel 150 - 200 - 250 - 300 mm).

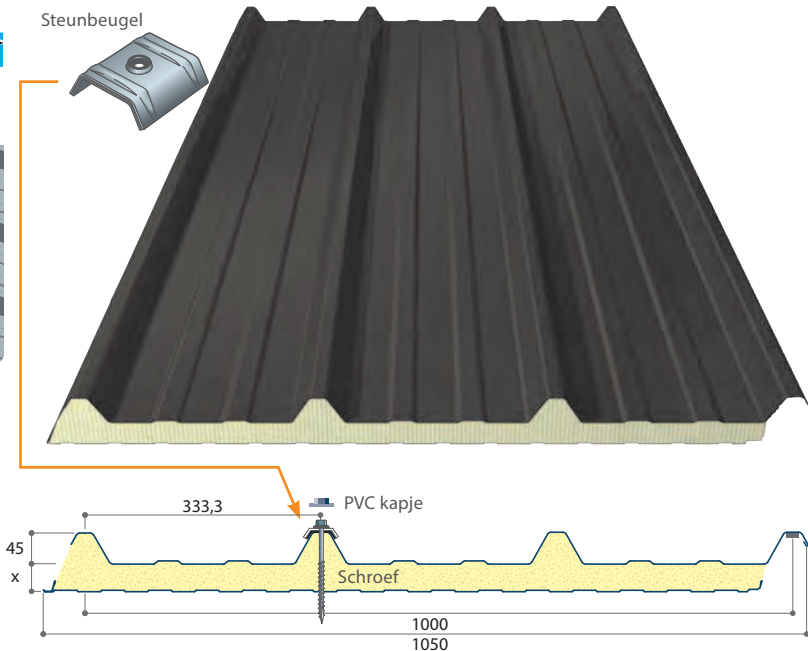

TOEPASSING

Isolerend paneel voor hellende daken
Industriële gebouwen

STANDAARDUITVOERINGEN

A	BUITENPLAAT	JI 45-333-1000	Standaardkleuren *
C	ISOLATIE	Hard polyisocyanuraatschuim (PIR) Densiteit: 45 kg/m ³ (CFK-vrij)	B-s2, d0 Broof (t1, t2, t3, t4)
B	BINNENPLAAT	Gelinieerd profiel	Interieurcoating 15µ Wit

BESTELLING OP MAAT	KLEUR	DIKTE	PRIJS
Polyester silicone 25µ	Standaardkleuren *	B-s2, d0 x=40 mm	34,25 €/m ²
Polyester silicone 25µ	Standaardkleuren *	B-s2, d0 x=60 mm	36,75 €/m ²
Polyester silicone 25µ	Standaardkleuren *	B-s2, d0 x=80 mm	39,25 €/m ²
Polyester silicone 25µ	Standaardkleuren *	B-s2, d0 x=100 mm	41,75 €/m ²
Polyester silicone 25µ	Standaardkleuren *	B-s2, d0 x=120 mm	44,25 €/m ²
Polyester silicone 25µ	Standaardkleuren *	B-s2, d0 x=150 mm	48,00 €/m ²
PUR Ultra 60	Buitenplaat standaardkleuren * MEERPRIJS		+1,50 €/m ²
Plastisol 200µ (HPS)	Buitenplaat standaardkleuren * MEERPRIJS		+2,50 €/m ²
Colorfarm 35µ (CF White)	Binnenplaat (ENKEL MOGELIJK VANAF 100 m ²) MEERPRIJS		+2,00 €/m ²
FM Approval	MEERPRIJS PER CENTIMETER ISOLATIE (mogelijk vanaf 200 m ²)		+0,25 €/cm

OPMERKINGEN		
Instelkost	Bij bestellingen van panelen met optionele diktes (60, 80, 100 mm) en minder dan 100 m ²	+75,00 €
	Bij bestellingen van panelen met optionele diktes (120, 150 mm) en minder dan 100 m ²	+150,00 €
Minimum afname	Per kleur / dikte / lengte	3 panelen

IN VOORRAAD			
KLEUR	STOCKLENGTES	PRIJS	
Polyester silicone 25µ Paneeldikte 40 mm (PIR)	RAL 7016 Anthracite Grey	3m10, 3m60, 4m10, 4m60, 5m10, 5m60, 6m10, 6m60, 7m10, 7m60, 8m10 (per 500 mm) laatste 100 mm niet meegeschuimd	34,25 €/m ²

* zie kleurenkaart op pagina 216-217.

VOORDELEN

- Uitstekende prijs-kwaliteit verhouding
- Hoge isolatiewaarde
- Geen condensvorming mits dampdichte plaatsing in een normale atmosferische toestand
- Geschikt voor nieuwbouw en renovatie
- Snel en gemakkelijk te plaatsen

STATISCHE EIGENSCHAPPEN

NOMINALE DIKTE	GEWICHT	U-WAARDE *	R-WAARDE *
m m	kg/m ²	W/m ² .K	m ² .K/W
40	10,76	0,50	2,00
60	11,52	0,34	2,90
80	12,28	0,25	3,95
100	13,04	0,20	4,90
120	13,78	0,17	5,85
150	14,94	0,14	7,30

OVERSPANNINGSTABEL -  VEILIGE OVERSPANNING (M) BIJ NEERWAARTSE BELASTING (KN/M²)

AANTAL VELDEN	DIKTE	BELASTING														
		kN/m ²														
m	mm	0,80	0,90	1,00	1,10	1,20	1,30	1,40	1,50	1,60	1,70	1,80	1,90	2,00	2,10	2,20
Enkelvelds L/250	40	3,13	3,03	2,92	2,82	2,69	2,57	2,47	2,37	2,28	2,20	2,12	2,06	1,99	1,94	1,88
	60	3,73	3,62	3,48	3,35	3,24	3,14	3,04	2,96	2,88	2,78	2,68	2,59	2,50	2,42	2,35
	80	4,32	4,13	3,97	3,82	3,69	3,57	3,46	3,36	3,26	3,18	3,10	3,02	2,95	2,86	2,77
	100	4,82	4,61	4,42	4,25	4,10	3,97	3,84	3,72	3,62	3,52	3,42	3,34	3,26	3,18	3,11
	120	5,32	5,09	4,87	4,69	4,52	4,37	4,23	4,10	3,98	3,87	3,76	3,67	3,58	3,49	3,41
	150	5,99	5,73	5,49	5,28	5,08	4,91	4,75	4,60	4,46	4,34	4,22	4,09	3,90	3,73	3,57
Tweevelds L/250	40	3,34	3,15	2,98	2,82	2,69	2,57	2,47	2,37	2,28	2,20	2,12	2,06	1,99	1,94	1,88
	60	4,20	3,94	3,72	3,53	3,36	3,22	3,08	2,96	2,86	2,76	2,67	2,58	2,50	2,42	2,35
	80	4,51	4,23	3,99	3,78	3,60	3,43	3,29	3,16	3,04	2,93	2,83	2,74	2,66	2,58	2,51
	100	4,76	4,46	4,20	3,98	3,78	3,61	3,46	3,32	3,19	3,07	2,97	2,87	2,78	2,70	2,62
	120	5,00	4,68	4,41	4,17	3,96	3,78	3,62	3,47	3,34	3,21	3,10	3,00	2,91	2,82	2,74
	150	5,25	4,92	4,63	4,38	4,17	3,98	3,80	3,64	3,50	3,38	3,26	3,15	3,05	2,96	2,87
Meervelds L/250	40	3,34	3,15	2,98	2,82	2,69	2,57	2,47	2,37	2,28	2,20	2,12	2,06	1,99	1,94	1,88
	60	4,27	4,02	3,80	3,60	3,43	3,28	3,14	3,01	2,89	2,78	2,68	2,59	2,50	2,42	2,35
	80	5,04	4,74	4,48	4,24	4,03	3,84	3,67	3,52	3,39	3,26	3,15	3,05	2,95	2,86	2,77
	100	5,34	5,00	4,70	4,44	4,22	4,02	3,84	3,68	3,54	3,40	3,28	3,17	3,07	2,98	2,89
	120	5,59	5,23	4,91	4,64	4,40	4,19	4,00	3,83	3,68	3,54	3,41	3,30	3,19	3,09	3,00
	150	5,83	5,46	5,13	4,85	4,60	4,38	4,18	4,00	3,84	3,69	3,56	3,44	3,32	3,22	3,12

 **Meest aangewezen gordingafstand: tussen 1,50 m en 2,00 m**

MONTAGE

De panelen worden geplaatst zowel op houten als op metalen draagstructuren. De bevestiging gebeurt met aangepaste schroeven en steunbeugels. Alle afwerkingsprofielen zijn verkrijgbaar in dezelfde kleur als de panelen. Het is aangeraden een dichtingsband (JI Sealant 15 x 4,5 mm) tussen gording en paneel te plaatsen, om maximaal contactgeluiden te reduceren. De panelen worden standaard geleverd met een rechtse overlapping en een niet-geschuimde dwarsoverlapping. Ontschuiming: 100 mm (optioneel 150 - 200 - 250 - 300 mm).

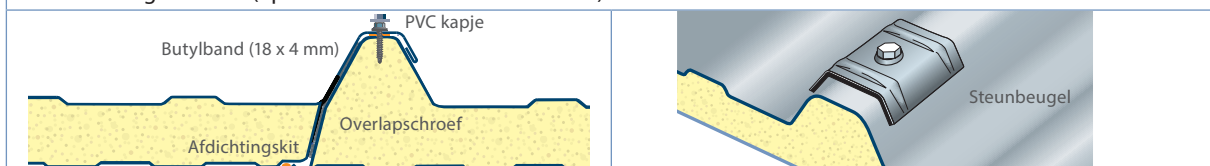

* U- en R-waarde volgens EN 14509: 2013

** Overspanningstabellen volgens EN 14509 in combinatie met NBN EN 1990 ANB, eigen gewicht van de panelen reeds meegerekend in overspanningstabellen. Niet geldig voor kleurgroep 2 en 3. Neem contact om overspanningstabellen voor deze kleurgroepen te verkrijgen

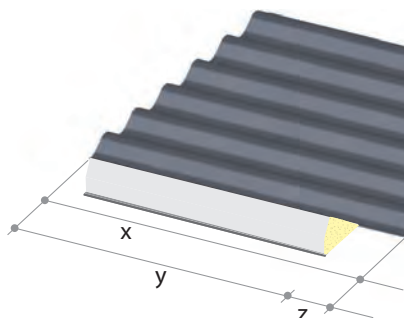

Geef de plaatlengte (x) en isolatielengte (y) op te geven. Isolatielengte min.: 2500 mm. Plaatlengte max.: 13600 mm. Ontschuiming (z): 100 mm (optioneel 150 - 200 - 250 - 300 mm).

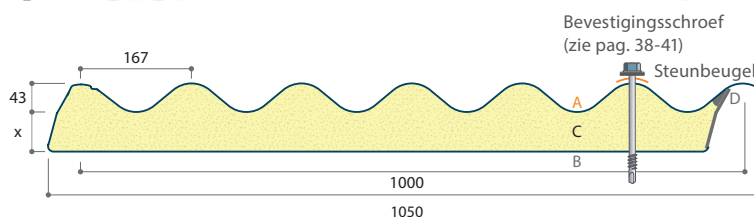
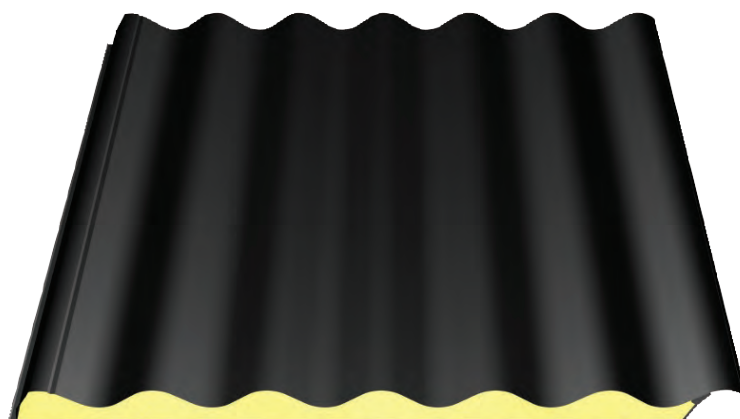

TOEPASSING

Isolerend paneel voor hellende daken

Functionele gebouwen (stallen, loodsen, ...) **

STANDAARDUITVOERINGEN

A	BUITENPLAAT	Onduroof	Standaardkleuren *
C	ISOLATIE	Hard polyisocyanuraatschuim (PIR) Densiteit: 45 kg/m ³ (CFK-vrij)	B-s2, d0
B	BINNENZIJDE	Aluminiumfolie stucco **	RAL 9002 Grey White
D	AFDICHTING	Mousseband	

BESTELLING OP MAAT	KLEUR	DIKTE	PRIJS
Polyester silicone 25μ	Standaardkleuren *	x=40 mm	29,25 €/m ²
Polyester silicone 25μ	Standaardkleuren *	x=60 mm	31,75 €/m ²
Polyester silicone 25μ	Standaardkleuren *	x=80 mm	34,25 €/m ²
PUR Ultra 60	Standaardkleuren * MEERPRIJS		+1,50 €/m ²
Plastisol 200μ (HPS)	Buitenplaat standaardkleuren * MEERPRIJS		+2,50 €/m ²



OPMERKINGEN

Instelkost	Bij bestellingen van minder dan 100 m ²	+250,00 €
Minimum afname	Per kleur / dikte / lengte	3 panelen

STATISCHE EIGENSCHAPPEN

NOMINALE DIKTE	GEWICHT	U-WAARDE	R-WAARDE
mm	kg/m ²	W/m ² .K	m ² .K/W
40	7,20	0,40	2,48
60	7,96	0,30	3,35
80	8,72	0,23	4,25

Montage JI Ondu Eco PIR, zie pagina 137.

* zie kleurenkaart op pagina 216-217.

** Voor een esthetisch hogere waarde (egale binnenzijde) adviseren wij u ons sandwich dakpaneel met metaalplaat aan de binnenzijde type JI Onduroof PIR, zie pagina 109.

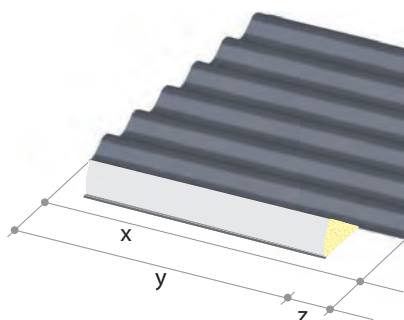

Gelieve plaatlengte (x) en isolatielengte (y) op te geven. Isolatielengte min.: 2500 mm. Plaatlengte max.: 13600 mm. Ontschuiming (z): 100 mm (optioneel 150 - 200 - 250 - 300 mm).

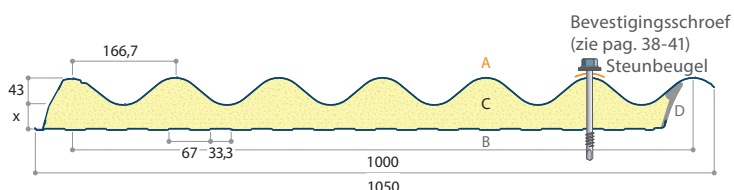
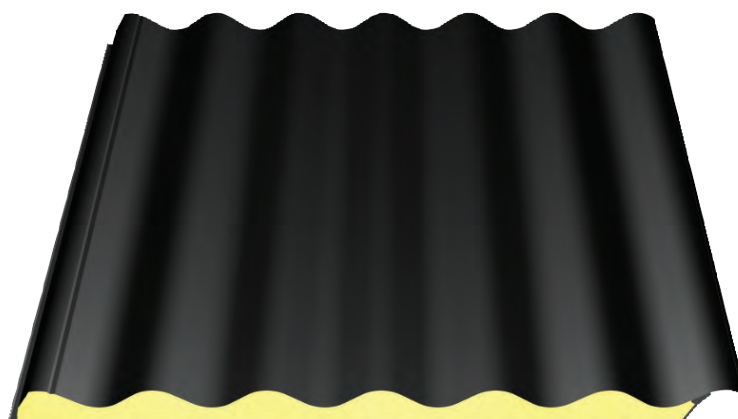

TOEPASSING

Isolerend paneel voor hellende daken, industriële gebouwen, agrarische gebouwen, functionele gebouwen

Optie: voor gebouwen met een agressief karakter bieden we een binnenafwerking aan in colorfarm

STANDAARDUITVOERINGEN

A	BUITENPLAAT	Onduroof		Standaardkleuren *
C	ISOLATIE	Hard polyisocyanuraatschuim (PIR)	Densiteit: 45 kg/m ³ (CFK-vrij)	B-s2, d0 Broof (t1, t2, t3)
B	BINNENPLAAT	Gelinieerd profiel	Interieurcoating 15μ	Wit
D	AFDICHTING	Mousseband		

BESTELLING OP MAAT	KLEUR	DIKTE	PRIJS
Polyester silicone 25μ	Standaardkleuren *	x=40 mm	39,25 €/m ²
Polyester silicone 25μ	Standaardkleuren *	x=60 mm	41,75 €/m ²
Polyester silicone 25μ	Standaardkleuren *	x=80 mm	44,25 €/m ²
Polyester silicone 25μ	Standaardkleuren *	x=120 mm	49,25 €/m ²
PUR Ultra 60	Standaardkleuren * MEERPRIJS		+1,50 €/m ²
Plastisol 200μ (HPS)	Buitenplaat standaardkleuren * MEERPRIJS		+2,50 €/m ²
Colorfarm 35μ (CF White)	Binnenplaat (ENKEL MOGELIJK VANAF 100 m ²) MEERPRIJS		+2,00 €/m ²



OPMERKINGEN

Instelkost	Bij bestellingen van minder dan 100 m ²	+250,00 €
Minimum afname	Per kleur / dikte / lengte	3 panelen

STATISCHE EIGENSCHAPPEN

NOMINALE DIKTE	GEWICHT	U-WAARDE	R-WAARDE
mm	kg/m ²	W/m ² .K	m ² .K/W
40	11,11	0,39	2,50
60	11,86	0,29	3,45
80	12,62	0,23	4,40
120	14,13	0,16	6,30

Montage JI Onduroof PIR, zie pagina 137.

* zie kleurenkaart op pagina 216-217.

GEÏSOLEERDE PANELEN

JI WALL PIR 1150 - 40/60 mm (sandwichpaneel wand)

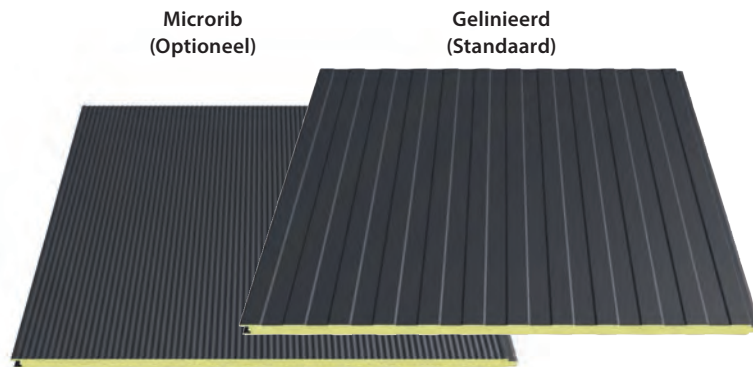
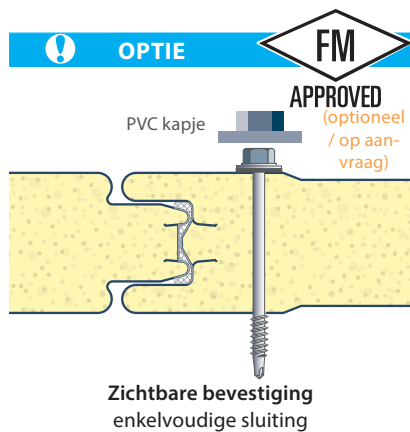

JI WALL PIR L 1150 - 40/60 GELINIEERD (STANDAARD)

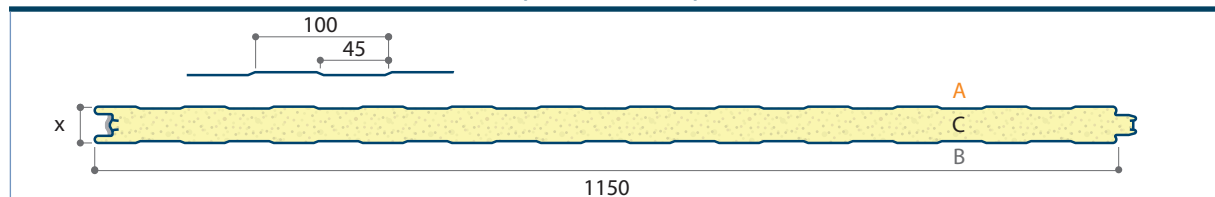

JI WALL PIR M 1150 - 40/60 MICRORIB (OPTIONEEL)

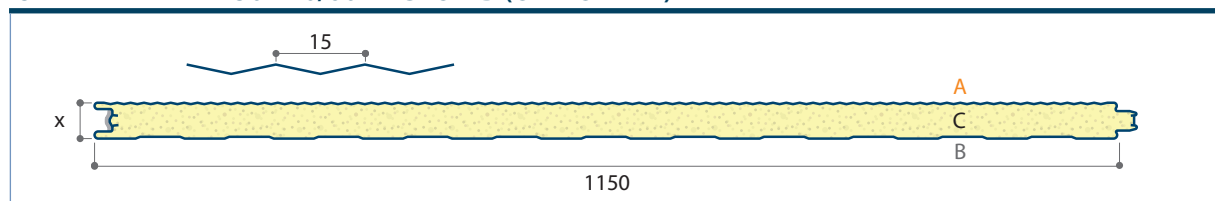

TOEPASSING

Isolerend wandpaneel

Industriële gebouwen, scheidingswanden, plafondbekleding, ...

STANDAARDUITVOERINGEN

A	BUITENPLAAT	Standaard: gelinieerd (L) of Optioneel: microrib (M)	Standaardkleuren * (lichte kleuren)
C	ISOLATIE	Hard polyisocyanuraatschuim (PIR) Densiteit: 45 kg/m ³ (CFK-vrij)	B - s2,d0
B	BINNENPLAAT	Gelinieerd profiel (L) Interieurcoating 15µ	Wit

BESTELLING OP MAAT	KLEUR	DIKTE	PRIJS
Polyester silicone 25µ	Standaardkleuren *	x=40 mm	34,25 €/m ²
Polyester silicone 25µ	Standaardkleuren *	x=60 mm	36,75 €/m ²
PUR Ultra 60	Buitenplaat standaardkleuren * MEERPRIJS		+1,50 €/m ²
Plastisol 200µ (HPS)	Buitenplaat standaardkleuren * MEERPRIJS		+2,50 €/m ²
Foodsafe 150µ (per zijde) wit RAL 9002	(ENKEL MOGELIJK VANAF 100 m ²) MEERPRIJS		+3,00 €/m ²
Colorfarm 35µ (CF White)	Binnenplaat (ENKEL MOGELIJK VANAF 100 m ²) MEERPRIJS		+2,00 €/m ²
FM Approval	MEERPRIJS PER CENTIMETER ISOLATIE (mogelijk vanaf 200 m ²)		+0,25 €/cm

OPMERKINGEN		
Instelkost	Bij bestellingen van minder dan 100 m ²	+250,00 €
Minimum afname	Per kleur / dikte / lengte	3 panelen
Minimum lengte		2500 mm
Maximum lengte		13000 mm

* zie kleurenkaart op pagina 216-217.

Ji WALL PIR 1150 - 40/60 mm

 IN VOORRAAD	KLEUR	STOCKLENGTES	PRIJS
Ji Wall PIR L 1150 - 40 mm, Polyester silicone 25µ, paneeldikte 40 mm (PIR)	RAL 9002 Grey White	3m, 3m50, 4m, 4m50, 5m, 5m50, 6m (per 500 mm)	34,25 €/m ²
Ji Wall PIR L 1150 - 60 mm, Polyester silicone 25µ, paneeldikte 60 mm (PIR)	RAL 9002 Grey White	3m, 3m50, 4m, 4m50, 5m, 5m50, 6m (per 500 mm)	36,75 €/m ²

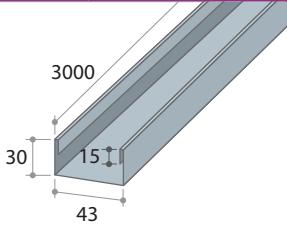
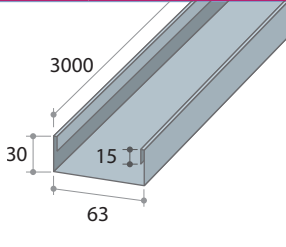
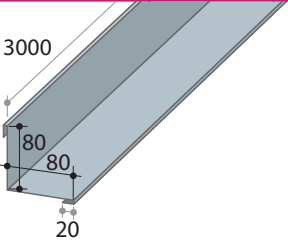
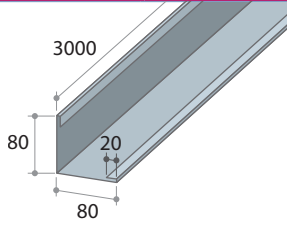
 IN VOORRAAD							
Afwerkingsprofielen in Polyester silicone 25µ RAL 9002 Grey White, standaardlengte 3000 mm							
							
U-profiel 43	5,00 €/lm	U-profiel 63	5,45 €/lm	Binnenhoek	5,90 €/lm	Buitenhoek	5,90 €/lm

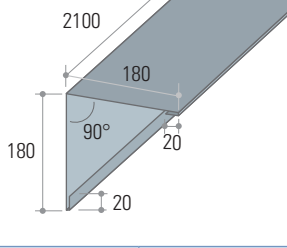
 IN VOORRAAD	
Buitenhoek in Polyester silicone 25µ RAL 9002 Grey White, standaardlengte 2100 mm	
	
Buitenhoek	10,30 €/lm

 **Maatwerk afwerkingsprofielen op aanvraag**

STATISCHE EIGENSCHAPPEN

NOMINALE DIKTE	GEWICHT	U-WAARDE *	R-WAARDE *
mm	kg/m ²	W/m ² .K	m ² .K/W
40	9,79	0,57	1,75
60	10,55	0,37	2,65

OVERSPANNINGSTABEL -  TOELAATBARE OVERSPANNING (M) BIJ WINDDRUK (KN/M²)

AANTAL VELDEN	DIKTE	BELASTING															
		kN/m ²															
m	mm	0,60	0,70	0,80	0,90	1,00	1,10	1,20	1,30	1,40	1,50	1,60	1,70	1,80	1,90	2,00	
Enkelvelds L/150	40	3,33	3,17	3,00	2,85	2,72	2,61	2,51	2,42	2,33	2,26	2,19	2,12	2,06	2,01	1,96	
	60	4,54	4,27	4,04	3,85	3,68	3,53	3,40	3,28	3,18	3,08	2,99	2,90	2,82	2,75	2,68	
Tweevelds L/150	40	4,24	3,92	3,67	3,46	3,28	3,13	2,99	2,88	2,77	2,68	2,58	2,50	2,41	2,34	2,26	
	60	5,23	4,84	4,53	4,27	4,05	3,86	3,70	3,55	3,42	3,30	3,20	3,10	3,02	2,94	2,86	
Meervelds L/150	40	4,04	3,78	3,56	3,37	3,21	3,06	2,93	2,81	2,71	2,61	2,52	2,44	2,36	2,29	2,23	
	60	5,23	4,84	4,53	4,27	4,05	3,86	3,70	3,55	3,42	3,30	3,20	3,10	3,02	2,94	2,86	

OVERSPANNINGSTABEL -  TOELAATBARE OVERSPANNING (M) BIJ WINDZUIGING (KN/M²)

AANTAL VELDEN	DIKTE	BELASTING															
		kN/m ²															
m	mm	0,60	0,70	0,80	0,90	1,00	1,10	1,20	1,30	1,40	1,50	1,60	1,70	1,80	1,90	2,00	
Enkelvelds L/150	40	3,38	3,17	3,00	2,85	2,72	2,61	2,51	2,42	2,33	2,26	2,19	2,12	2,06	2,01	1,96	
	60	4,54	4,27	4,04	3,85	3,68	3,53	3,40	3,28	3,18	3,08	2,99	2,90	2,82	2,75	2,68	
Tweevelds L/150	40	4,05	3,75	3,50	3,30	3,14	2,99	2,86	2,75	2,65	2,56	2,48	2,40	2,34	2,27	2,22	
	60	4,94	4,57	4,28	4,03	3,83	3,65	3,49	3,36	3,23	3,12	3,02	2,94	2,85	2,78	2,71	
Meervelds L/150	40	4,04	3,75	3,50	3,30	3,14	2,99	2,86	2,75	2,65	2,56	2,48	2,40	2,34	2,27	2,22	
	60	4,94	4,57	4,28	4,03	3,83	3,65	3,49	3,36	3,23	3,12	3,02	2,94	2,85	2,78	2,71	

* U- en R-waarde volgens EN 14509: 2013

** Overspanningstabellen als gevolgtotepassing volgens EN 14509 in combinatie met NBN EN 1990 ANB

Niet geldig voor kleurgroep 2 en 3. Neem contact om overspanningstabellen voor deze kleurgroepen te verkrijgen

GEÏSOLEERDE PANELEN

JI WALL PIR 1150 - 80/100 mm (sandwichpaneel wand)

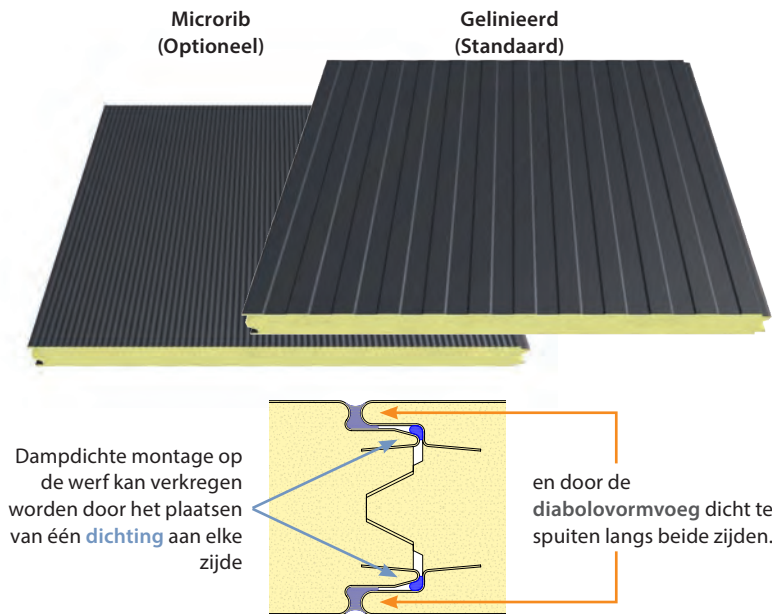
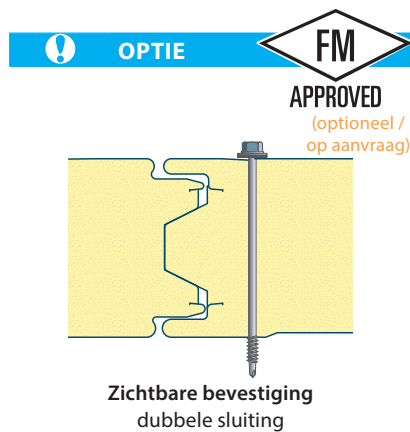

JI WALL PIR L 1150 - 80/100 GELINIEERD (STANDAARD)

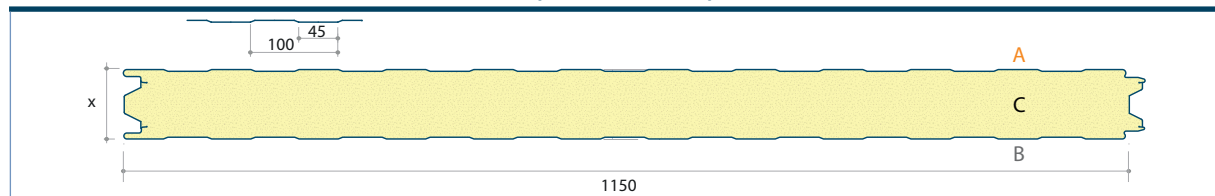

JI WALL PIR M 1150 - 80/100 MICRORIB (OPTIONEEL)

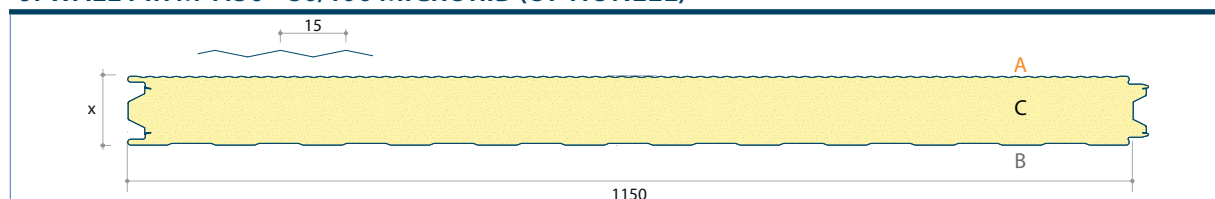

TOEPASSING

Isolerend wandpaneel

Industriële gebouwen, koel- en vriescellen, scheidingswanden, plafondbekleding, ...

STANDAARDUITVOERINGEN

A	BUITENPLAAT	Standaard: Gelinieerd (L) of Optioneel: microrib (M)	Standaardkleuren * (lichte kleuren)
C	ISOLATIE	Hard polyisocyanuraatschuim (PIR) Densiteit: 45 kg/m ³ (CFK-vrij)	B - s2, dO
B	BINNENPLAAT	Gelinieerd profiel (L) Interieurcoating 15μ	Wit

BESTELLING OP MAAT	KLEUR	DIKTE	PRIJS
Polyester silicone 25μ	Standaardkleuren *	x=80 mm	39,25 €/m ²
Polyester silicone 25μ	Standaardkleuren *	x=100 mm	41,75 €/m ²
PUR Ultra 60	Buitenplaat standaardkleuren * MEERPRIJS		+1,50 €/m ²
Plastisol 200μ (HPS)	Buitenplaat standaardkleuren * MEERPRIJS		+2,50 €/m ²
Foodsafe 150μ (per zijde) wit RAL 9002	(ENKEL MOGELIJK VANAF 100 m ²) MEERPRIJS		+3,00 €/m ²
Colorfarm 35μ (CF White)	Binnenplaat (ENKEL MOGELIJK VANAF 100 m ²) MEERPRIJS		+2,00 €/m ²
FM Approval	MEERPRIJS PER CENTIMETER ISOLATIE (mogelijk vanaf 200 m ²)		+0,25 €/cm

* zie kleurenkaart op pagina 216-217.

 OPMERKINGEN		
Instelkost	Bij bestellingen van minder dan 100 m ²	+250,00 €
Minimum afname	Per kleur / dikte / lengte	3 panelen
Minimum lengte		2500 mm
Maximum lengte		13000 mm

 IN VOORRAAD	KLEUR	STOCKLENGTES	PRIJS
JI Wall PIR L 1150 - 80 mm, Polyester silicone 25μ, paneeldikte 80 mm (PIR)	RAL 9002 Grey White	3m, 3m50, 4m, 4m50, 5m, 5m50, 6m (per 500 mm)	39,25 €/m ²
JI Wall PIR L 1150 - 100 mm, Polyester silicone 25μ, paneeldikte 100 mm (PIR)	RAL 9002 Grey White	3m, 3m50, 4m, 4m50, 5m, 5m50, 6m (per 500 mm)	41,75 €/m ²

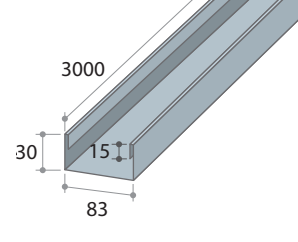
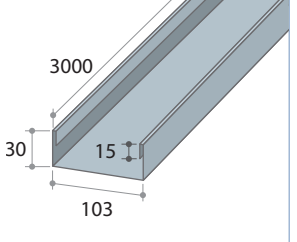
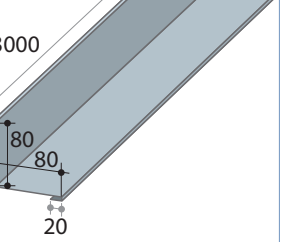
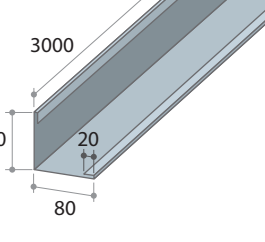
 IN VOORRAAD							
Afwerkingsprofielen in Polyester silicone 25μ RAL 9002 Grey White, standaardlengte 3000 mm							
							
U-profiel 83	5,85 €/lm	U-profiel 103	6,30 €/lm	Binnenhoek	5,90 €/lm	Buitenhoek	5,90 €/lm

 IN VOORRAAD	
Buitenhoek in Polyester silicone 25μ RAL 9002 Grey White, standaardlengte 2100 mm	
	
Buitenhoek	10,30 €/lm

 **Maatwerk afwerkingsprofielen op aanvraag**

STATISCHE EIGENSCHAPPEN

NOMINALE DIKTE	GEWICHT	U-WAARDE *	R-WAARDE *
mm	kg/m ²	W/m ² .K	m ² .K/W
80	11,31	0,27	3,75
100	12,07	0,21	4,85

OVERSPANNINGSTABEL - TOELAATBARE OVERSPANNING (M) BIJ WINDDRUK (KN/M²)

AANTAL VELDEN	DIKTE	BELASTING															
		kN/m ²															
m	mm	0,60	0,70	0,80	0,90	1,00	1,10	1,20	1,30	1,40	1,50	1,60	1,70	1,80	1,90	2,00	
Enkelvelds L/150	80	5,54	5,21	4,93	4,70	4,49	4,31	4,15	4,00	3,88	3,76	3,65	3,54	3,45	3,36	3,28	
	100	6,43	6,05	5,72	5,43	5,15	4,91	4,70	4,52	4,35	4,20	4,07	3,95	3,84	3,74	3,64	
Tweevelds L/150	80	6,01	5,56	5,20	4,90	4,65	4,44	4,25	4,08	3,93	3,80	3,68	3,57	3,47	3,38	3,29	
	100	6,65	6,16	5,76	5,43	5,15	4,91	4,70	4,52	4,35	4,20	4,07	3,95	3,84	3,74	3,64	
Meervelds L/150	80	6,01	5,56	5,20	4,90	4,65	4,44	4,25	4,08	3,93	3,80	3,68	3,57	3,47	3,38	3,29	
	100	6,65	6,16	5,76	5,43	5,15	4,91	4,70	4,52	4,35	4,20	4,07	3,95	3,84	3,74	3,64	

* U- en R-waarde volgens EN 14509: 2013

** Overspanningstabellen als gevolgtocpassing volgens EN 14509 in combinatie met NBN EN 1990 ANB

Niet geldig voor kleurgroep 2 en 3. Neem contact om overspanningstabellen voor deze kleurgroepen te verkrijgen

GEÏSOLEERDE PANELEN

JI WALL PIR 1150 - 120/150/170/200/220 mm (sandwichpaneel wand)

OPTIE **FM**

APPROVED

(optioneel / op aanvraag)

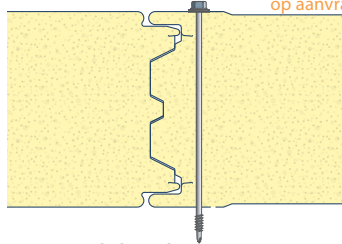

Zichtbare bevestiging
driedubbele sluiting

Microrib
(Optioneel)

Gelinieerd
(Standaard)

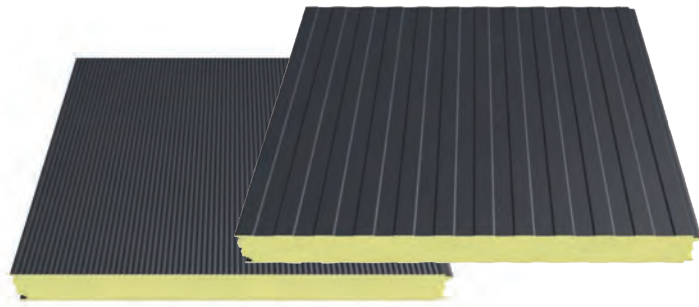

Dampdichte montage op de werf kan verkregen worden door het plaatsen van één **dichting** aan elke zijde

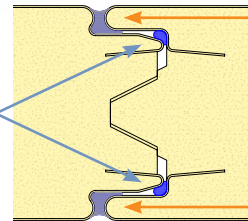

en door de diabolovormvoeg dicht te spuiten langs beide zijden.

JI WALL PIR L 1150 - 120/150/170/200/220 GELINEEERD (STANDAARD)

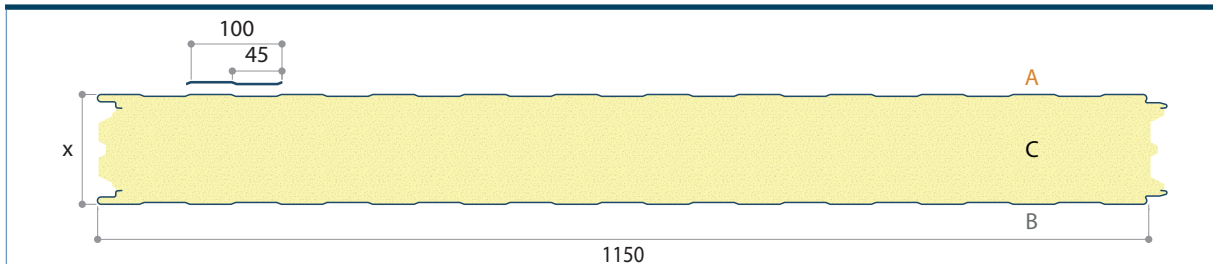

JI WALL PIR M 1150 - 120/150/170/200/220 MICRORIB (OPTIONEEL)

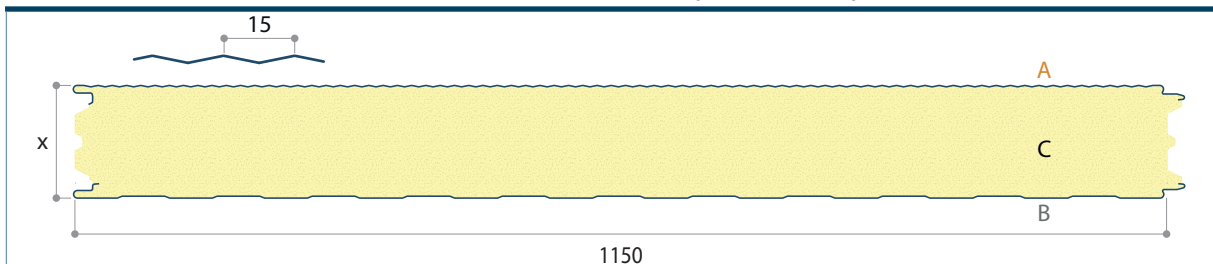

TOEPASSING

Isolerend wandpaneel

Industriële gebouwen, koel- en vriescellen, scheidingswanden, plafondbekleding, ...

STANDAARDUITVOERINGEN

A	BUITENPLAAT	Standaard: Gelinieerd (L) of Optioneel: microrib (M)	Standaardkleuren * (lichte kleuren)
C	ISOLATIE	Hard polyisocyanuraatschuim (PIR) Densiteit: 45 kg/m ³ (CFK-vrij)	B - s1,d0
B	BINNENPLAAT	Gelinieerd profiel (L) Interieurcoating 15µ	Wit



OPMERKINGEN

Instelkost	Bij bestellingen van minder dan 100 m ²	+500,00 €
Minimum afname	Per kleur / dikte / lengte	3 panelen
Minimum lengte		2500 mm
Maximum lengte		13000 mm

* zie kleurenkaart op pagina 216-217.

BESTELLING OP MAAT	KLEUR	DIKTE	PRIJS
Polyester silicone 25μ	Standaardkleuren *	x=120 mm	44,25 €/m ²
Polyester silicone 25μ	Standaardkleuren *	x=150 mm	48,00 €/m ²
Polyester silicone 25μ	Standaardkleuren *	x=170 mm	50,50 €/m ²
Polyester silicone 25μ	Standaardkleuren *	x=200 mm	54,25 €/m ²
Polyester silicone 25μ	Standaardkleuren *	x=220 mm	56,75 €/m ²
PUR Ultra 60	Buitenplaat standaardkleuren * MEERPRIJS		+1,50 €/m ²
Plastisol 200μ (HPS)	Buitenplaat standaardkleuren * MEERPRIJS		+2,50 €/m ²
Foodsafe 150μ (per zijde) wit RAL 9002	(ENKEL MOGELIJK VANAF 100 m ²) MEERPRIJS		+3,00 €/m ²
FM Approval	MEERPRIJS PER CENTIMETER ISOLATIE (mogelijk vanaf 200 m ²)		+0,25 €/cm

STATISCHE EIGENSCHAPPEN

NOMINALE DIKTE	GEWICHT	U-WAARDE **	R-WAARDE **
mm	kg/m ²	W/m ² .K	m ² .K/W
120	12,83	0,18	5,65
150	13,97	0,14	7,10
170	14,73	0,12	8,05
200	15,87	0,11	9,05
220	16,63	0,10	9,95

OVERSPANNINGSTABEL - TOELAATBARE OVERSPANNING (M) BIJ WINDDRUK (KN/M²)

AANTAL VELDEN	DIKTE	BELASTING														
		kN/m ²														
m	mm	0,60	0,70	0,80	0,90	1,00	1,10	1,20	1,30	1,40	1,50	1,60	1,70	1,80	1,90	2,00
Enkelvelds L/150	120	7,11	6,58	6,16	5,81	5,51	5,25	5,03	4,83	4,66	4,50	4,36	4,22	4,11	4,00	3,90
	150	7,61	7,04	6,59	6,21	5,89	5,62	5,38	5,17	4,98	4,81	4,66	4,52	4,39	4,28	4,17
	170	8,10	7,50	7,02	6,62	6,28	5,99	5,73	5,51	5,31	5,13	4,96	4,69	4,43	4,20	3,99
	200	8,80	8,15	7,62	7,18	6,82	6,50	6,12	5,65	5,20	4,90	4,59	4,32	4,08	3,86	3,67
	220	9,23	8,55	8,00	7,54	7,15	6,68	6,12	5,65	5,25	4,90	4,59	4,32	4,08	3,86	3,67
Tweevelds L/150	120	7,11	6,58	6,16	5,81	5,51	5,25	5,03	4,83	4,66	4,50	4,36	4,22	4,01	3,80	3,61
	150	7,42	7,04	6,59	6,21	5,89	5,62	5,38	5,17	4,98	4,81	4,66	4,52	4,39	4,28	4,17
	170	7,96	7,50	7,02	6,62	6,28	5,99	5,73	5,51	5,31	5,13	4,96	4,69	4,43	4,20	3,99
	200	8,76	8,15	7,62	7,18	6,82	6,50	6,12	5,65	5,20	4,90	4,59	4,32	4,08	3,86	3,67
	220	9,23	8,55	8,00	7,54	7,15	6,68	6,12	5,65	5,25	4,90	4,59	4,32	4,08	3,86	3,67
Meervelds L/150	120	7,11	6,58	6,16	5,81	5,51	5,25	5,03	4,83	4,66	4,50	4,36	4,22	4,01	3,80	3,61
	150	7,61	7,04	6,59	6,21	5,89	5,62	5,38	5,17	4,98	4,81	4,66	4,52	4,39	4,28	4,17
	170	8,10	7,50	7,02	6,62	6,28	5,99	5,73	5,51	5,31	5,13	4,96	4,69	4,43	4,20	3,99
	200	8,80	8,15	7,62	7,18	6,82	6,50	6,12	5,65	5,20	4,90	4,59	4,32	4,08	3,86	3,67
	220	9,23	8,55	8,00	7,54	7,15	6,68	6,12	5,65	5,25	4,90	4,59	4,32	4,08	3,86	3,67

! Niet geldig voor diepvriestoeppassingen.

* zie kleurenkaart op pagina 216-217.

** U- en R-waarden volgens EN-14509:2013

*** Overspanningstabellen als geveltoepassing volgens EN 14509 in combinatie met NBN EN 1990 ANB. Gerekend met oplegbreedtes van 50 mm voor het buitenste steunpunt en 100 mm voor het centrale steunpunt. Niet geldig voor kleurgroep 2 en 3. Neem contact om overspanningstabellen voor deze kleurgroepen te verkrijgen.

GEÏSOLEERDE PANELEN

JI WALL 1000VB PIR 60/80/100/120/150 mm (sandwichpaneel wand)

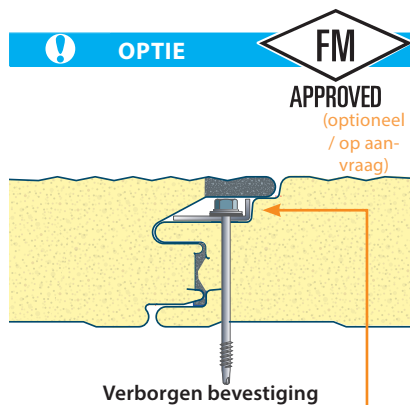

Gelinieerd
(Optioneel)

Microrib
(Standaard)

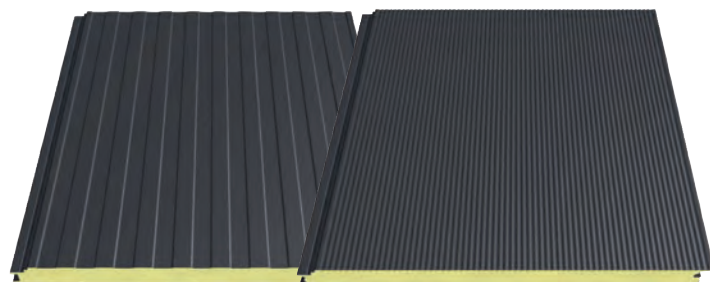

Bij de montage van JI Wall 1000VB PIR (vanaf dikte 80 mm), dient een inox verdeelplaatje gebruikt te worden voor de stevigheid, zodoende dat het paneel niet vervormt. Het aantal is afhankelijk van de overspanningen, de belastingen en de kwaliteit van de bevestigingsmiddelen.

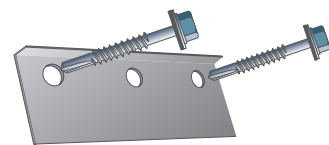

Inox verdeelplaatje	Lengte 75 mm, 3 x Ø 7 mm	4,35 €/st
---------------------	--------------------------	-----------

JI WALL 1000VB PIR M 60/80/100/120/150 MICRORIB (STANDAARD)

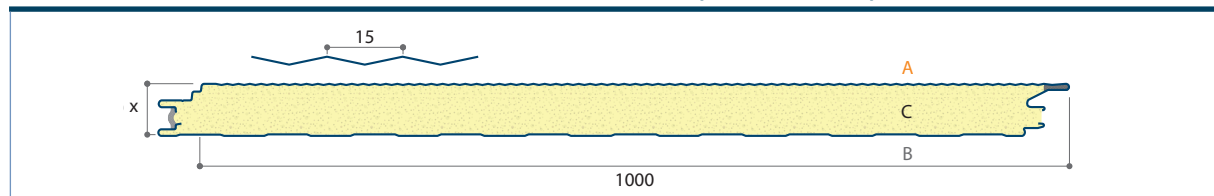

JI WALL 1000VB PIR L 60/80/100/120/150 GELINEEERD (OPTIONEEL)

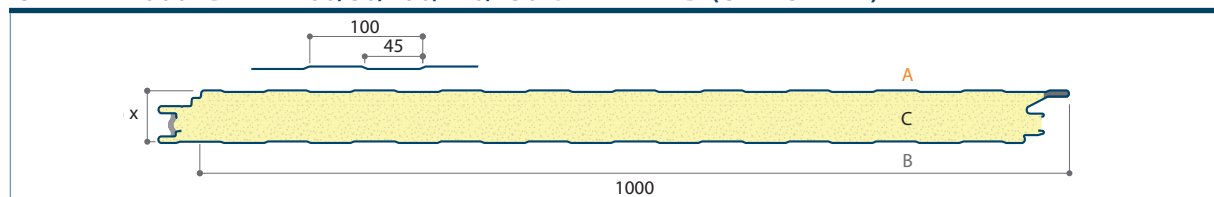

TOEPASSING

Isolerend wandpaneel

Industriële gebouwen

STANDAARDUITVOERINGEN

A	BUITENPLAAT	Standaard: microrib (M) of Optioneel: gelinieerd (L)	Standaardkleuren * (lichte kleuren)
C	ISOLATIE	Hard polyisocyanuraatschuim (PIR) Densiteit: 45 kg/m ³ (CFK-vrij)	B - s2,d0
B	BINNENPLAAT	Gelinieerd profiel (L) Interieurcoating 15µ	Wit



OPMERKINGEN

Instelkost	Bij bestellingen van panelen met diktes (60,80, 100 mm) en minder dan 100 m ²	+250,00 €
	Bij bestellingen van panelen met diktes (120, 150 mm) en minder dan 100 m ²	+500,00 €
Minimum afname	Per kleur / dikte / lengte	3 panelen
Minimum lengte		2500 mm
Maximum lengte		13000 mm
IN VOORRAAD	KLEUR	STOCKLENGTES
JI Wall 1000VB PIR M, Polyester silicone 25µ, paneeldikte 60 mm (PIR)	RAL 7016 Anthracite Grey	3m, 3m50, 4m, 4m50, 5m, 5m50, 6m (per 500 mm)
		PRIJS
		38,00 €/m ²

* zie kleurenkaart op pagina 216-217.

BESTELLING OP MAAT	KLEUR	DIKTE	PRIJS
Polyester silicone 25μ	Standaardkleuren *	x=60 mm	38,00 €/m ²
Polyester silicone 25μ	Standaardkleuren *	x=80 mm	40,50 €/m ²
Polyester silicone 25μ	Standaardkleuren *	x=100 mm	43,00 €/m ²
Polyester silicone 25μ	Standaardkleuren *	x=120 mm	45,50 €/m ²
Polyester silicone 25μ	Standaardkleuren *	x=150 mm	49,25 €/m ²
PUR Ultra 60	Buitenplaat standaardkleuren * MEERPRIJS		+1,50 €/m ²
Plastisol 200μ (HPS)	Buitenplaat standaardkleuren * MEERPRIJS		+2,50 €/m ²
Foodsafe 150μ (per zijde) wit RAL 9002	(ENKEL MOGELIJK VANAF 100 m ²) MEERPRIJS		+ 3,00 €/m ²
Colorfarm 35μ (CF White)	Binnenplaat (ENKEL MOGELIJK VANAF 100 m ²) MEERPRIJS		+2,00 €/m ²
FM Approval	MEERPRIJS PER CENTIMETER ISOLATIE (mogelijk vanaf 200 m ²)		+0,25 €/cm



IN VOORRAAD



Maatwerk afwerkingsprofielen op aanvraag

Afwerkingsprofielen in Polyester silicone 25 μ RAL 7016 Anthracite Grey

Druiplijst	5,40 €/lm	U-profiel 63	5,45 €/lm	Buitenhoek 100/100	6,80 €/lm

STATISCHE EIGENSCHAPPEN

NOMINALE DIKTE	GEWICHT	U-WAARDE *	R-WAARDE *
mm	kg/m ²	W/m ² .K	m ² .K/W
60	11,03	0,39	2,55
80	11,79	0,27	3,65
100	12,55	0,21	4,65
120	13,31	0,18	5,60
150	14,45	0,14	7,00

OVERSPANNINGSTABEL - TOELAATBARE OVERSPANNING (M) BIJ WINDDRUK (KN/M²)

AANTAL VELDEN	DIKTE	BELASTING															
		kN/m ²															
m	mm	0,60	0,70	0,80	0,90	1,00	1,10	1,20	1,30	1,40	1,50	1,60	1,70	1,80	1,90	2,00	
Enkelvelds L/150	60	4,56	4,29	4,06	3,86	3,70	3,55	3,41	3,30	3,19	3,09	3,00	2,91	2,83	2,76	2,69	
	80	5,56	5,23	4,95	4,71	4,51	4,33	4,16	4,02	3,89	3,77	3,66	3,56	3,46	3,37	3,29	
	100	6,46	6,07	5,74	5,45	5,17	4,93	4,72	4,54	4,37	4,22	4,09	3,97	3,86	3,75	3,66	
	120	7,14	6,62	6,19	5,83	5,53	5,28	5,05	4,85	4,68	4,52	4,38	4,24	4,12	4,02	3,91	
	150	7,64	7,08	6,62	6,24	5,92	5,64	5,40	5,19	5,00	4,83	4,68	4,54	4,41	4,30	4,19	
Tweevelds L/150	60	5,27	4,88	4,56	4,30	4,08	3,89	3,73	3,58	3,45	3,33	3,23	3,13	3,04	2,96	2,89	
	80	6,04	5,59	5,23	4,93	4,68	4,46	4,27	4,10	3,95	3,82	3,70	3,58	3,48	3,39	3,30	
	100	6,68	6,18	5,78	5,45	5,17	4,93	4,72	4,54	4,37	4,22	4,09	3,97	3,86	3,75	3,66	
	120	7,14	6,62	6,19	5,83	5,53	5,28	5,05	4,85	4,68	4,52	4,38	4,24	4,01	3,80	3,61	
	150	7,49	7,08	6,62	6,24	5,92	5,64	5,40	5,19	5,00	4,83	4,68	4,54	4,41	4,30	4,19	
Meervelds L/150	60	5,27	4,88	4,56	4,30	4,08	3,89	3,73	3,58	3,45	3,33	3,23	3,13	3,04	2,96	2,89	
	80	6,04	5,59	5,23	4,93	4,68	4,46	4,27	4,10	3,95	3,82	3,70	3,58	3,48	3,39	3,30	
	100	6,68	6,18	5,78	5,45	5,17	4,93	4,72	4,54	4,37	4,22	4,09	3,97	3,86	3,75	3,66	
	120	7,14	6,62	6,19	5,83	5,53	5,28	5,05	4,85	4,68	4,52	4,38	4,24	4,01	3,80	3,61	
	150	7,64	7,08	6,62	6,24	5,92	5,64	5,40	5,19	5,00	4,83	4,68	4,54	4,41	4,30	4,19	

* U- en R-waarden volgens EN-14509:2013

** Overspanningstabellen als gevolgtotepassing volgens EN 14509 in combinatie met NBN EN 1990 ANB
Niet geldig voor kleurgroep 2 en 3. Neem contact op om overspanningstabellen voor deze kleurgroepen te verkrijgen

GEÏSOLEERDE PANELEN

AFWERKINGSPROFIELEN IN PVC

(voor JI Wall PIR en JI Wall 1000VB PIR)

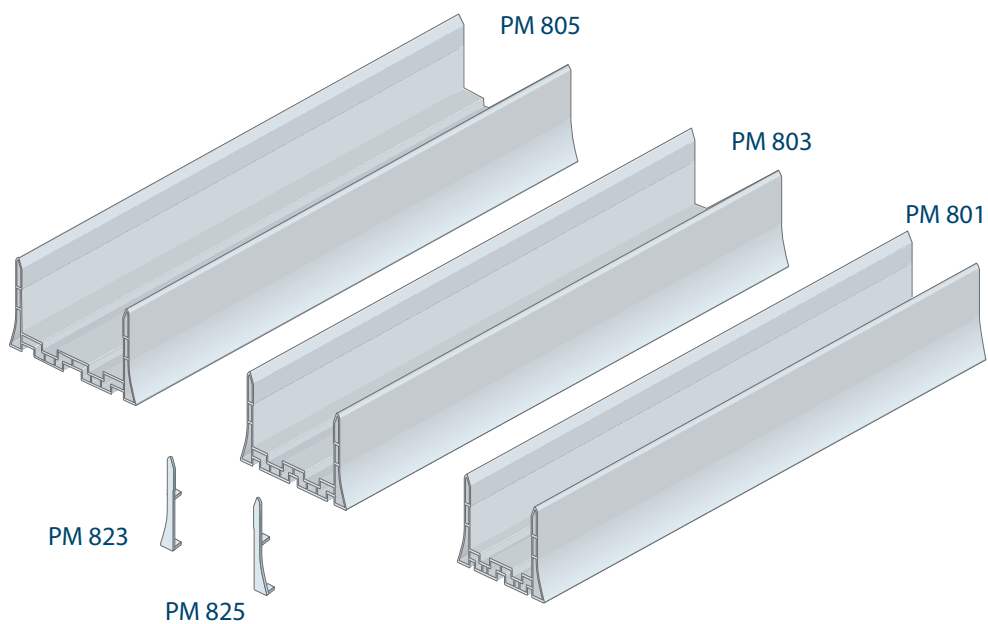
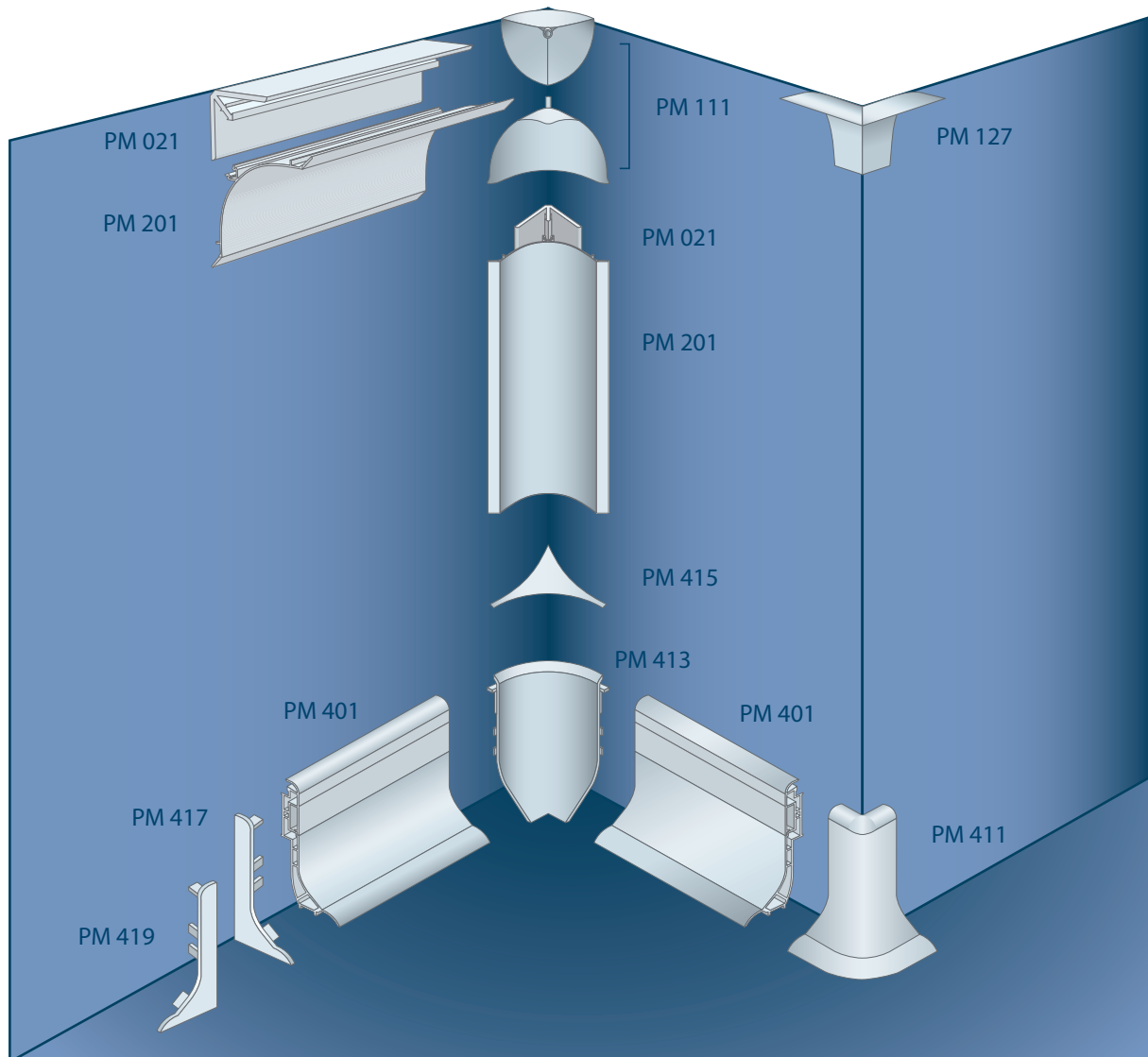

 IN VOORRAAD	KLEUR RAL9002 GREY WHITE	STOCKLENGTE	PRIJS
PM 201	Afgeronde hoek	3000 mm	4,20 €/lm
PM 021	Clipsprofiel	3000 mm	7,10 €/lm
PM 111	Schelp		2,15 €/st
PM 127	Buitenhoek		5,45 €/st
PM 401	Plint	4000 mm	11,45 €/lm
PM 413	Binnenhoek plint		2,75 €/st
PM 415	Afdekkapje voor binnenhoek plint		2,75 €/st
PM 411	Buitenhoek plint		2,75 €/st
PM 417	Eindstuk plint links		1,00 €/st
PM 419	Eindstuk plint rechts		1,00 €/st
PM 801	U-profiel 60 mm	3000 mm	7,55 €/lm
PM 803	U-profiel 80 mm	3000 mm	8,20 €/lm
PM 805	U-profiel 100 mm	3000 mm	8,75 €/lm
PM 823	Eindstuk U-profiel links		1,45 €/st
PM 825	Eindstuk U-profiel rechts		1,45 €/st

 IN VOORRAAD		KLEUR	PRIJS
PM 321	PVC moer met metalen draadinzet M10	RAL 9002 Grey White	11,15 €/st
PM 331	Rondel PVC	RAL 9002 Grey White	1,45 €/st

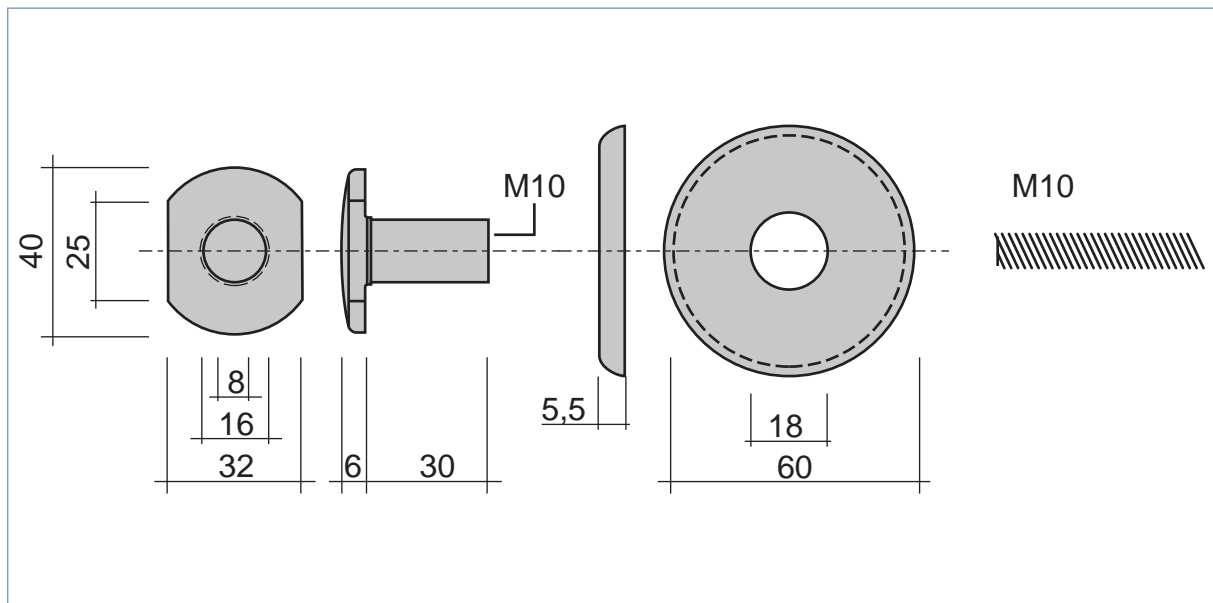

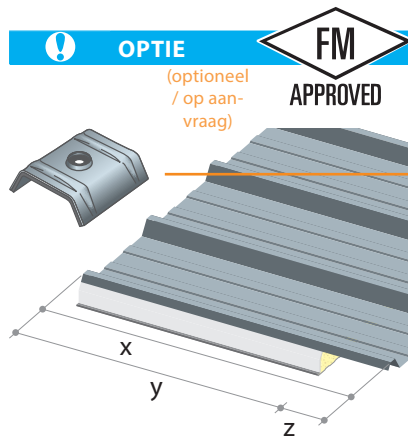

Gelieve plaatlengte (x) en isolatielengte (y) op te geven. Isolatielengte min.: 2500 mm. Plaatlengte max.: 13600 mm. Ontschuiming (z): 100 mm (optioneel 150 - 200 - 250 - 300 mm).

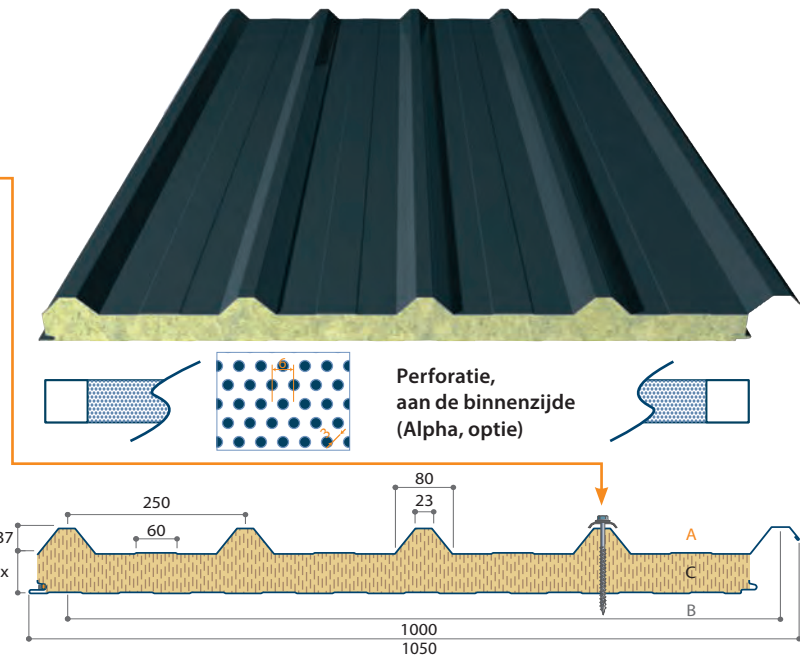

TOEPASSING

- Brandveilige dakbedekking voor hellende daken van industriële en commerciële gebouwen
- Kan toegepast worden in ruimten met lage tot gemiddelde luchtvochtigheid
- Voor akoestische toepassingen (geluidsabsorptie) bestaat een variant met geperforeerde binnenplaat
- [Akoestische studie op aanvraag](#)

STANDAARDUITVOERINGEN

A	BUITENPLAAT	JI 37-250-1000		Standaardkleuren *
C	ISOLATIE	Steenwol, brandklasse: A2 - s1, d0 (M0-A1) (onbrandbaar)	Hoge dichtheid, verticaal georiënteerde vezels	Broof (t1, t2, t3, t4)
B	BINNENPLAAT	Gelinieerd profiel (L)	Interieurcoating 15µ	Wit

BESTELLING OP MAAT	KLEUR	DIKTE	PRIJS
Polyester silicone 25µ	Standaardkleuren *	x=50 mm	48,50 €/m ²
Polyester silicone 25µ	Standaardkleuren *	x=60 mm	50,00 €/m ²
Polyester silicone 25µ	Standaardkleuren *	x=80 mm	53,00 €/m ²
Polyester silicone 25µ	Standaardkleuren *	x=100 mm	56,00 €/m ²
Polyester silicone 25µ	Standaardkleuren *	x=120 mm	59,00 €/m ²
Polyester silicone 25µ	Standaardkleuren *	x=150 mm	63,50 €/m ²
Polyester silicone 25µ	Standaardkleuren *	x=175 mm	67,25 €/m ²
Polyester silicone 25µ	Standaardkleuren *	x=200 mm	71,00 €/m ²
Polyester silicone 25µ	Buitenplaat 0,75 mm MEERPRIJS RAL 1015, 5008, 7012, 7015, 7016, 7022, 8012, 9002, 9006, 9007, 9010		+1,25 €/m ²
PUR Ultra 60	Buitenplaat standaardkleuren * MEERPRIJS		+1,50 €/m ²
Plastisol 200µ (HPS)**	Buitenplaat standaardkleuren * MEERPRIJS		+2,50 €/m ²
Perforatie (Alpha)	Binnenplaat MEERPRIJS		+10,00 €/m ²
FM Approval	MEERPRIJS PER CENTIMETER ISOLATIE (mogelijk vanaf 200 m ²)		+0,25 €/cm

OPMERKINGEN		
Instelkost	Bij bestellingen van minder dan 100 m ² (per type paneel / kleur / dikte / order)	+500,00 €
Minimum afname	Per kleur / dikte / lengte	3 panelen

* zie kleurenkaart op pagina 216-217.

** Bij Plastisol 200µ (HPS) is brandklasse A2-s1, d0 niet geldig.

EIGENSCHAPPEN

NOMINALE DIKTE	GEWICHT 0,60 mm	U-WAARDE *	R-WAARDE *	R _w -WAARDE (C;C _{TR})
m m	kg/m ²	W/m ² .K	m ² .K/W	dB
50	15,65	0,77	1,25	30 (-1;-3)
60	16,58	0,66	1,50	30 (-1;-3)
80	18,64	0,51	1,95	30 (0;-2)
100	20,64	0,41	2,40	30 (0;-2)
120	22,64	0,35	2,85	31 (-1;-3)
150	25,57	0,28	3,55	31 (-1;-3)
175	28,08	0,24	4,10	33 (-1;-4)
200	30,71	0,21	4,65	31 (-2;-3)

OVERSPANNINGSTABEL - VEILIGE OVERSPANNING (M) BIJ NEERWAARTSE BELASTING (KN/M²)

AANTAL VELDEN	DIKTE	BELASTING														
		kN/m ²														
m	mm	0,80	0,90	1,00	1,10	1,20	1,30	1,40	1,50	1,60	1,70	1,80	1,90	2,00	2,10	2,20
Enkelvelds L/250	50	2,92	2,77	2,59	2,43	2,30	2,18	2,08	1,99	1,91	1,84	1,78	1,72	1,66	1,61	1,56
	60	3,22	3,16	2,99	2,81	2,65	2,51	2,39	2,28	2,18	2,10	2,02	1,95	1,88	1,82	1,77
	80	3,83	3,75	3,68	3,52	3,32	3,14	2,98	2,84	2,71	2,60	2,50	2,40	2,32	2,24	2,16
	100	4,42	4,33	4,24	4,17	3,96	3,74	3,55	3,38	3,22	3,09	2,96	2,85	2,74	2,64	2,56
	120	3,92	3,65	3,41	3,20	3,03	2,87	2,73	2,60	2,49	2,39	2,30	2,21	2,13	2,06	2,00
	150	4,66	4,34	4,06	3,82	3,61	3,42	3,25	3,10	2,97	2,85	2,73	2,63	2,53	2,45	2,37
	175	5,20	4,85	4,55	4,29	4,05	3,84	3,66	3,49	3,34	3,20	3,08	2,96	2,85	2,75	2,66
	200	5,74	5,36	5,04	4,75	4,49	4,26	4,06	3,88	3,71	3,56	3,42	3,29	3,17	3,06	2,96
Tweevelds L/250	50	2,98	2,77	2,59	2,43	2,30	2,18	2,08	1,99	1,88	1,77	1,67	1,58	1,50	1,43	1,37
	60	3,46	3,21	2,99	2,81	2,65	2,50	2,32	2,17	2,03	1,91	1,80	1,71	1,62	1,55	1,48
	80	4,17	3,91	3,69	3,49	3,22	2,97	2,76	2,58	2,42	2,27	2,15	2,03	1,93	1,84	1,76
	100	4,51	4,22	3,98	3,77	3,58	3,42	3,27	3,11	2,92	2,75	2,59	2,46	2,34	2,22	2,12
	120	3,92	3,65	3,41	3,21	3,03	2,87	2,73	2,60	2,49	2,39	2,30	2,21	2,13	2,06	2,00
	150	4,66	4,34	4,06	3,82	3,61	3,42	3,25	3,10	2,97	2,85	2,73	2,63	2,53	2,45	2,37
	175	5,16	4,84	4,55	4,29	4,05	3,84	3,66	3,49	3,34	3,20	3,08	2,96	2,85	2,75	2,66
	200	5,67	5,33	5,04	4,75	4,49	4,26	4,06	3,88	3,71	3,56	3,42	3,29	3,17	3,06	2,96
Meervelds L/250	50	2,98	2,77	2,59	2,43	2,30	2,18	2,08	1,99	1,88	1,77	1,67	1,58	1,50	1,43	1,37
	60	3,46	3,21	2,99	2,81	2,65	2,50	2,32	2,17	2,03	1,91	1,80	1,71	1,62	1,55	1,48
	80	4,36	4,03	3,76	3,51	3,22	2,97	2,76	2,58	2,42	2,27	2,15	2,03	1,93	1,84	1,76
	100	5,19	4,81	4,48	4,20	3,89	3,59	3,34	3,11	2,92	2,75	2,59	2,46	2,34	2,22	2,12
	120	3,92	3,65	3,41	3,21	3,03	2,87	2,73	2,60	2,49	2,39	2,30	2,21	2,13	2,06	2,00
	150	4,66	4,34	4,06	3,82	3,61	3,42	3,25	3,10	2,97	2,85	2,73	2,63	2,53	2,45	2,37
	175	5,20	4,85	4,55	4,29	4,05	3,84	3,66	3,49	3,34	3,20	3,08	2,96	2,85	2,75	2,66
	200	5,74	5,36	5,04	4,75	4,49	4,26	4,06	3,88	3,71	3,56	3,42	3,29	3,17	3,06	2,96

! Meest aangevraagd aordinaafstand: tussen 1.50 en 2.00 m

BRANDREACTIE: A2-S1, D0 (RA21-0099)

BRANDREACTIE PERFORATIE: NPD

NOMINALE DIKTE	BRANDWEERSTAND EN13501-2	REFERENTIETEST**
m m		
80	REI 60***	ULG C0011
120	REI 120***	ULG C0009

MONTAGE

De panelen worden geplaatst zowel op houten als op metalen draagstructuren. De bevestiging gebeurt met aangepaste schroeven en steunbeugels. Alle afwerkingsprofielen zijn verkrijgbaar in dezelfde kleur als de panelen. Het is aangeraden een dichtingsband (Jl Sealant 15 x 4,5 mm) tussen gording en paneel te plaatsen, om maximaal contactgeluiden te reduceren. De panelen worden standaard geleverd met een rechte overlapping.

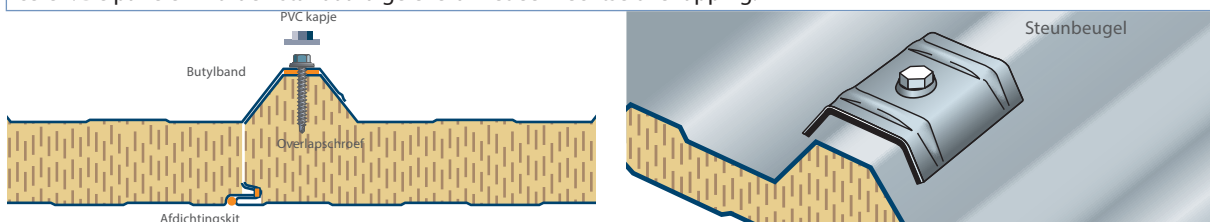

* U- en R-waarde volgens EN 14509: 2013

** Montage dient te gebeuren volgens betreffende referentietesten.

*** Niet geldig voor Perforatie (Alpha) / Plastisol 200µ (HPS).

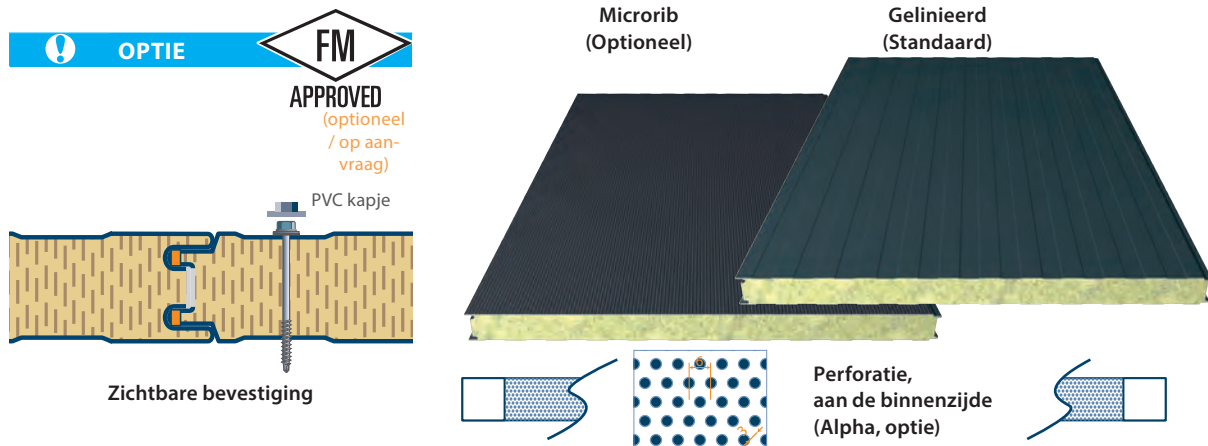

JI VULCASTEEL WALL L 1130 GELINEEERD (STANDAARD)

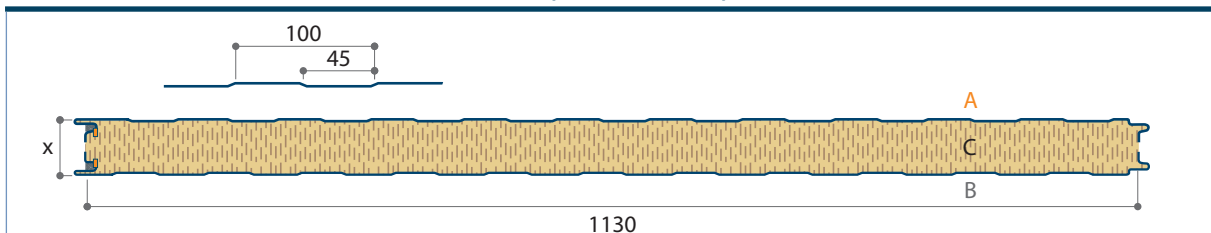

JI VULCASTEEL WALL M 1130 MICRORIB (OPTIONEEL)

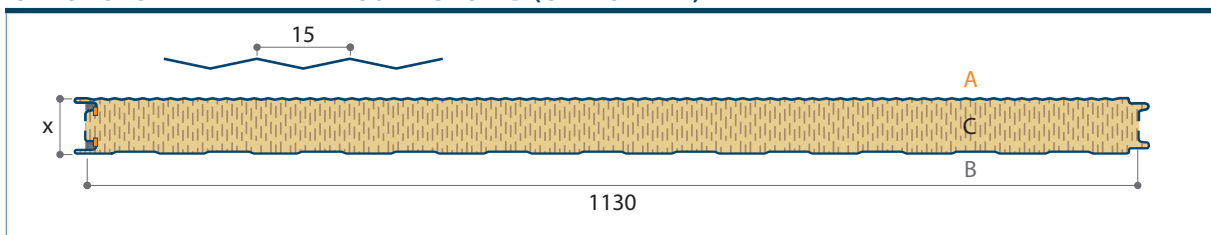

TOEPASSING

Brandveilige wandpanelen voor industriële en commerciële gebouwen

Verticale en horizontale plaatsing

Voor akoestische toepassingen (geluidsabsorptie) bestaat een variant met geperforeerde binnenplaat

Akoestische studie op aanvraag

STANDAARDUITVOERINGEN

A	BUITENPLAAT	Standaard: gelinieerd (L) of Optioneel: microrib (M)	Standaardkleuren * (lichte kleuren)
C	ISOLATIE	Steenwol, brandklasse: A2 - s1,d0 (M0-A1) (onbrandbaar)	Hoge dichtheid, verticaal georiënteerde vezels
B	BINNENPLAAT	Gelinieerd profiel (L)	Interieurcoating 15µ Wit



OPMERKINGEN

Instelkost	Bij bestellingen van minder dan 100 m ² (per type paneel / kleur / dikte / order)	+500,00 €
Minimum afname	Per kleur / dikte / lengte	3 panelen
Minimum lengte		2500 mm
Maximum lengte		13600 mm



IN VOORRAAD

	KLEUR	STOCKLENGTES	PRIJS
Ji Vulcasteel Wall L 1130 Paneeldikte 80 mm (Steenwol)	RAL 9002 Grey White	3m, 3m50, 4m, 4m50, 5m, 5m50, 6m (per 500 mm)	51,50 €/m ²

* zie kleurenkaart op pagina 216-217.

BRANDREACTIE: A2-S1, D0 (RA21-0099)

BRANDREACTIE PERFORATIE: NPD

NOMINALE DIKTE	BRANDWEERSTAND EN13501-2	REFERENTIE TEST **	ORIËNTATIE
m.m			
60	EI 30 i <-> o ***	C0026	VERTICAAL
80	EI 30 i <-> o ***	FIRES-CR-170-17-AURE	HORIZONTAAL - VERTICAAL
120	EI 90 i <-> o ***	C0056	VERTICAAL
200	EI 120 i <-> o ***	C0060	HORIZONTAAL
200	EI 120 i <-> o ***		VERTICAAL

BESTELLING OP MAAT	KLEUR	DIKTE	PRIJS
Polyester silicone 25µ	Standaardkleuren *	x=50 mm	47,00 €/m ²
Polyester silicone 25µ	Standaardkleuren *	x=60 mm	48,50 €/m ²
Polyester silicone 25µ	Standaardkleuren *	x=80 mm	51,50 €/m ²
Polyester silicone 25µ	Standaardkleuren *	x=100 mm	54,50 €/m ²
Polyester silicone 25µ	Standaardkleuren *	x=120 mm	57,50 €/m ²
Polyester silicone 25µ	Standaardkleuren *	x=150 mm	62,00 €/m ²
Polyester silicone 25µ	Standaardkleuren *	x=175 mm	65,75 €/m ²
Polyester silicone 25µ	Standaardkleuren *	x=200 mm	69,50 €/m ²
Polyester silicone 25µ	Buitenplaat 0,75 mm MEERPRIJS RAL 1015, 5008, 7012, 7015, 7016, 7022, 8012, 9002, 9006, 9007, 9010		+1,25 €/m ²
PUR Ultra 60	Buitenplaat standaardkleuren * MEERPRIJS		+1,50 €/m ²
Plastisol 200µ (HPS) ****	Buitenplaat standaardkleuren * MEERPRIJS		+2,50 €/m ²
Perforatie (Alpha)	Binnenplaat MEERPRIJS		+10,00 €/m ²
FM Approval	MEERPRIJS PER CENTIMETER ISOLATIE (mogelijk vanaf 200 m ²)		+0,25 €/cm

EIGENSCHAPPEN

NOMINALE DIKTE	GEWICHT	U-WAARDE *****	R-WAARDE *****	R _w -WAARDE (C;C _{TR})
m.m	kg/m ²	W/m ² .K	m ² .K/W	dB
50	14,15	0,82	1,20	28 (-2;-3)
60	15,15	0,71	1,40	29 (-2;-3)
80	17,14	0,53	1,85	30 (-2;-3)
100	19,14	0,43	2,30	31 (-1;-3)
120	21,14	0,36	2,75	29 (-3;-5)
150	24,13	0,29	3,40	30 (-2;-3)
175	26,63	0,25	4,00	29 (-2;-4)
200	29,13	0,21	4,70	31 (-3;-4)

OVERSPANNINGSTABEL - TOELAATBARE OVERSPANNING (M) BIJ WINDDRUK (KN/M²)

AANTAL VELDEN	DIKTE	BELASTING															
		kN/m ²															
m	mm	0,60	0,70	0,80	0,90	1,00	1,10	1,20	1,30	1,40	1,50	1,60	1,70	1,80	1,90	2,00	
Enkelvelds L/150	50	3,74	3,61	3,44	3,06	2,75	2,50	2,29	2,12	1,96	1,83	1,72	1,62	1,53	1,45	1,37	
	60	4,36	4,22	4,08	3,68	3,32	3,01	2,76	2,55	2,37	2,21	2,07	1,95	1,84	1,74	1,66	
	80	5,55	5,32	5,09	4,80	4,40	4,04	3,70	3,42	3,17	2,96	2,78	2,61	2,46	2,34	2,22	
	100	6,34	5,87	5,49	5,18	4,91	4,68	4,48	4,24	3,97	3,71	3,48	3,27	3,09	2,93	2,78	
	120	6,62	6,13	5,58	4,96	4,46	4,06	3,72	3,43	3,18	2,97	2,79	2,62	2,48	2,35	2,23	
	150	7,64	7,07	6,61	6,21	5,59	5,08	4,66	4,30	3,99	3,72	3,49	3,28	3,10	2,94	2,79	
	175	8,35	7,73	7,22	6,80	6,30	5,88	5,44	5,02	4,66	4,35	4,08	3,84	3,63	3,44	3,26	
	200	9,05	8,38	7,83	7,39	7,01	6,68	6,22	5,74	5,33	4,98	4,66	4,39	4,15	3,93	3,73	
Tweevelds L/150	50	4,16	3,69	3,32	3,02	2,75	2,50	2,29	2,12	1,96	1,83	1,72	1,62	1,53	1,45	1,37	
	60	4,46	3,97	3,57	3,25	2,98	2,75	2,55	2,38	2,23	2,10	1,98	1,88	1,79	1,70	1,62	
	80	4,96	4,69	4,22	3,84	3,52	3,25	3,02	2,81	2,64	2,48	2,35	2,22	2,11	2,01	1,92	
	100	4,91	4,67	4,47	4,31	4,16	3,91	3,63	3,39	3,18	2,99	2,83	2,68	2,54	2,42	2,31	
	120	4,67	4,48	4,32	4,18	4,06	3,96	3,72	3,43	3,18	2,97	2,79	2,62	2,48	2,35	2,23	
	150	5,57	5,32	5,12	4,94	4,79	4,66	4,55	4,30	3,99	3,72	3,49	3,28	3,10	2,94	2,79	
	175	6,34	6,04	5,79	5,58	5,40	5,25	5,11	4,92	4,66	4,35	4,08	3,84	3,63	3,44	3,26	
	200	7,11	6,75	6,46	6,22	6,01	5,83	5,67	5,53	5,22	4,91	4,64	4,39	4,15	3,93	3,73	
Meervelds L/150	50	4,16	3,69	3,32	3,02	2,75	2,50	2,29	2,12	1,96	1,83	1,72	1,62	1,53	1,45	1,37	
	60	4,46	3,97	3,57	3,25	2,98	2,75	2,55	2,38	2,23	2,10	1,98	1,88	1,79	1,70	1,62	
	80	5,28	4,69	4,22	3,84	3,52	3,25	3,02	2,81	2,64	2,48	2,35	2,22	2,11	2,01	1,92	
	100	6,21	5,65	5,09	4,62	4,24	3,91	3,63	3,39	3,18	2,99	2,83	2,68	2,54	2,42	2,31	
	120	5,88	5,50	5,20	4,96	4,46	4,06	3,72	3,43	3,18	2,97	2,79	2,62	2,48	2,35	2,23	
	150	7,04	6,58	6,21	5,90	5,59	5,08	4,66	4,30	3,99	3,72	3,49	3,28	3,10	2,94	2,79	
	175	8,01	7,48	7,02	6,65	6,30	5,88	5,44	5,02	4,66	4,35	4,08	3,84	3,63	3,44	3,26	
	200	8,98	8,37	7,83	7,39	6,96	6,43	5,97	5,57	5,22	4,91	4,64	4,39	4,15	3,93	3,73	

* zie kleurenkaart op pagina 216-217.

** Montage dient te gebeuren volgens betreffende referentietesten.

*** Niet geldig voor Perforatie (Alpha) / Plastisol 200µ (HPS).

**** Bij Plastisol 200µ (HPS) is brandklasse A2-s1, d0 niet geldig.

***** U- en R-waarde volgens EN 14509: 2013

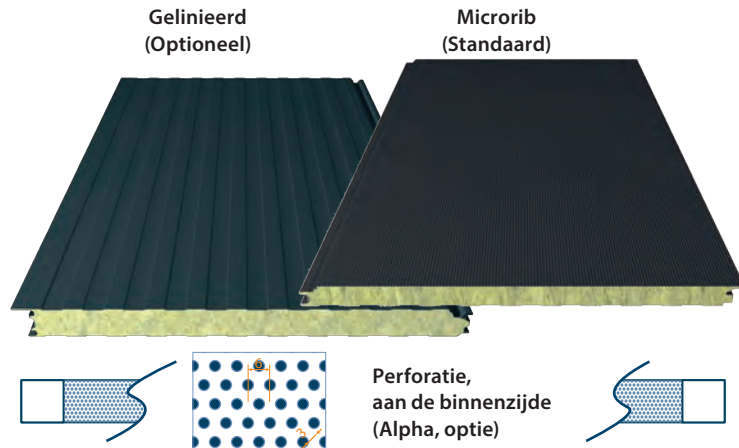
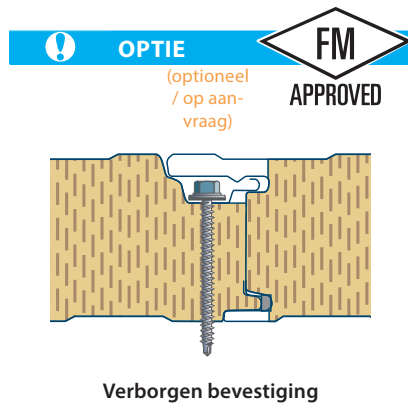

Bij de montage van deze panelen met verborgen bevestiging, dient een inox verdeelplaatje gebruikt te worden voor de stevigheid, zodoende dat het paneel niet vervormt. Het aantal is afhankelijk van de overspanningen, de belastingen en de kwaliteit van de bevestigingsmiddelen.

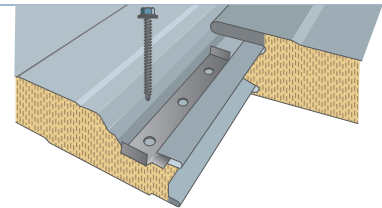
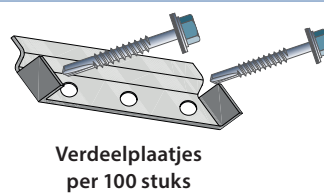

Inox verdeelplaatje	Lengte 75 mm, 3 x Ø 7 mm	435,00 €/100st
---------------------	--------------------------	----------------

JI VULCASTEEL WALL 1000VB M MICRORIB (STANDAARD)

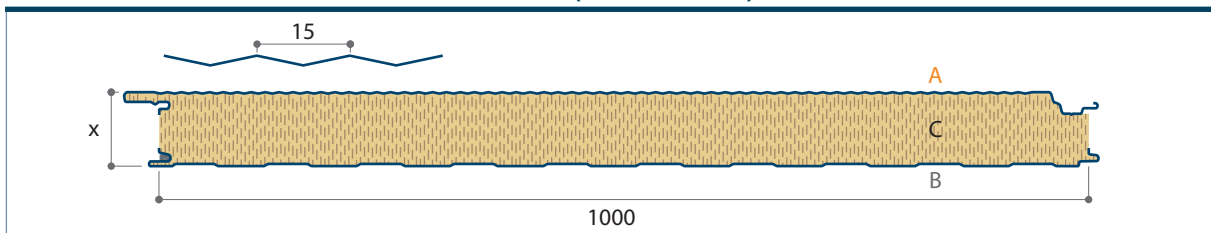

JI VULCASTEEL WALL 1000VB L GELINEERD (OPTIONEEL)

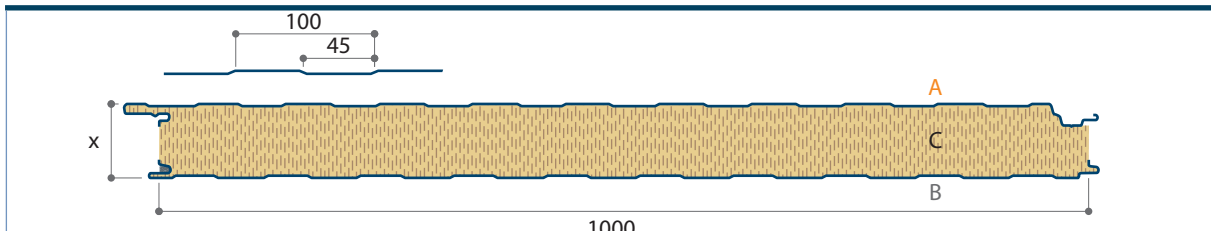

TOEPASSING

Brandveilige wandpanelen voor industriële en commerciële gebouwen

Verticale of horizontale plaatsing

Voor akoestische toepassingen (geluidsabsorptie) bestaat een variant met geperforeerde binnenplaat

Akoestische studie op aanvraag

STANDAARDUITVOERINGEN

A	BUITENPLAAT	Standaard: microrib (M) of Optioneel: gelinieerd (L)	Standaardkleuren * (lichte kleuren)
C	ISOLATIE	Steenwol, brandklasse: A2 - s1,d0 (M0-A1) (onbrandbaar)	Hoge dichtheid, verticaal georiënteerde vezels
B	BINNENPLAAT	Gelineerd profiel (L)	Interieurcoating 15µ Wit

OPMERKINGEN		
Instelkost	Bij bestellingen van minder dan 100 m ² (per type paneel / kleur / dikte / order)	+500,00 €
Minimum afname	Per kleur / dikte / lengte	3 panelen
Minimum lengte		2500 mm
Maximum lengte		13600 mm

* zie kleurenkaart op pagina 216-217.

BRANDREACTIE: A2-S1, D0 (RA21-0099)

BRANDREACTIE PERFORATIE: NPD

NOMINALE DIKTE	BRANDWEERSTAND EN13501-2	REFERENTIETEST **	ORIËNTATIE
m.m			
100	EI 60 ***	ULG C0010	VERTICAAL
BESTELLING OP MAAT	KLEUR	DIKTE	PRIJS
Polyester silicone 25µ	Standaardkleuren *	x=50 mm	48,25 €/m ²
Polyester silicone 25µ	Standaardkleuren *	x=60 mm	49,75 €/m ²
Polyester silicone 25µ	Standaardkleuren *	x=80 mm	52,75 €/m ²
Polyester silicone 25µ	Standaardkleuren *	x=100 mm	55,75 €/m ²
Polyester silicone 25µ	Standaardkleuren *	x=120 mm	58,75 €/m ²
Polyester silicone 25µ	Standaardkleuren *	x=150 mm	63,25 €/m ²
Polyester silicone 25µ	Standaardkleuren *	x=175 mm	67,00 €/m ²
Polyester silicone 25µ	Standaardkleuren *	x=200 mm	70,75 €/m ²
Polyester silicone 25µ	Buitenplaat 0,75 mm MEERPRIJS RAL 1015, 5008, 7012, 7015, 7016, 7022, 8012, 9002, 9006, 9007, 9010		+1,25 €/m ²
PUR Ultra 60	Buitenplaat standaardkleuren * MEERPRIJS		+1,50 €/m ²
Plastisol 200µ (HPS) ****	Buitenplaat standaardkleuren * MEERPRIJS		+2,50 €/m ²
Perforatie (Alpha)	Binnenplaat MEERPRIJS		+10,00 €/m ²
FM Approvatt	MEERPRIJS PER CENTIMETER ISOLATIE (mogelijk vanaf 200 m ²)		+0,25 €/cm

EIGENSCHAPPEN

NOMINALE DIKTE	GEWICHT	U-WAARDE *****	R-WAARDE *****	R _w -WAARDE (C _i /C _{tr})
m.m	kg/m ²	W/m ² .K	m ² .K/W	dB
50	15,71	0,86	1,15	30 (-3;-4)
60	16,71	0,71	1,40	29 (-3;-3)
80	18,71	0,54	1,85	30 (-4;-5)
100	20,71	0,43	2,30	31 (-2;-3)
120	22,70	0,36	2,75	30 (-3;-5)
150	25,70	0,29	3,45	31 (-2;-3)
175	28,20	0,25	4,00	30 (-3;-4)
200	30,70	0,21	4,75	30 (-2;-4)

OVERSPANNINGSTABEL - TOELAATBARE OVERSPANNING (M) BIJ WINDDRUK (KN/M²)

AANTAL VELDEN	DIKTE	BELASTING															
		kN/m ²															
m	mm	0,60	0,70	0,80	0,90	1,00	1,10	1,20	1,30	1,40	1,50	1,60	1,70	1,80	1,90	2,00	
Enkelvelds L/150	50	3,78	3,65	3,44	3,05	2,75	2,50	2,29	2,11	1,96	1,83	1,72	1,62	1,52	1,44	1,37	
	60	4,42	4,27	3,95	3,59	3,29	3,01	2,76	2,55	2,36	2,21	2,07	1,95	1,84	1,74	1,66	
	80	5,63	5,19	4,67	4,25	3,89	3,59	3,34	3,11	2,92	2,75	2,59	2,46	2,33	2,22	2,12	
	100	6,16	5,70	5,34	5,03	4,69	4,33	4,02	3,75	3,52	3,31	3,13	2,96	2,81	2,68	2,56	
	120	6,61	6,12	5,58	4,96	4,46	4,06	3,72	3,43	3,18	2,97	2,78	2,62	2,48	2,34	2,23	
	150	7,56	7,00	6,54	6,17	5,59	5,08	4,66	4,30	3,99	3,72	3,49	3,28	3,10	2,94	2,79	
	175	8,29	7,68	7,18	6,77	6,29	5,87	5,44	5,02	4,66	4,35	4,08	3,84	3,62	3,44	3,26	
	200	9,02	8,35	7,82	7,37	6,99	6,66	6,22	5,74	5,33	4,98	4,66	4,39	4,14	3,93	3,73	
Tweevelds L/150	50	3,68	3,27	2,94	2,67	2,45	2,26	2,10	1,96	1,84	1,73	1,63	1,55	1,47	1,40	1,34	
	60	3,95	3,51	3,16	2,87	2,63	2,43	2,26	2,11	1,97	1,86	1,76	1,66	1,58	1,50	1,44	
	80	4,67	4,15	3,74	3,40	3,11	2,87	2,67	2,49	2,33	2,20	2,08	1,97	1,87	1,78	1,70	
	100	4,62	4,42	4,26	4,09	3,75	3,46	3,21	3,00	2,81	2,65	2,50	2,37	2,25	2,14	2,05	
	120	4,38	4,23	4,10	3,99	3,89	3,80	3,72	3,43	3,18	2,97	2,78	2,62	2,48	2,34	2,23	
	150	5,24	5,03	4,86	4,72	4,59	4,48	4,38	4,12	3,86	3,64	3,43	3,25	3,09	2,94	2,79	
	175	5,97	5,72	5,51	5,33	5,18	5,05	4,85	4,52	4,24	3,99	3,77	3,57	3,39	3,23	3,08	
	200	6,70	6,40	6,15	5,94	5,76	5,61	5,28	4,93	4,62	4,35	4,11	3,89	3,70	3,52	3,36	
Meervelds L/150	50	3,68	3,27	2,94	2,67	2,45	2,26	2,10	1,96	1,84	1,73	1,63	1,55	1,47	1,40	1,34	
	60	3,95	3,51	3,16	2,87	2,63	2,43	2,26	2,11	1,97	1,86	1,76	1,66	1,58	1,50	1,44	
	80	4,67	4,15	3,74	3,40	3,11	2,87	2,67	2,49	2,33	2,20	2,08	1,97	1,87	1,78	1,70	
	100	5,63	5,00	4,50	4,09	3,75	3,46	3,21	3,00	2,81	2,65	2,50	2,37	2,25	2,14	2,05	
	120	5,43	5,11	4,85	4,64	4,45	4,06	3,72	3,43	3,18	2,97	2,78	2,62	2,48	2,34	2,23	
	150	6,56	6,15	5,82	5,55	5,15	4,75	4,41	4,12	3,86	3,64	3,43	3,25	3,09	2,94	2,79	
	175	7,51	7,03	6,64	6,17	5,65	5,22	4,85	4,52	4,24	3,99	3,77	3,57	3,39	3,23	3,08	
	200	8,46	7,90	7,39	6,72	6,16	5,69	5,28	4,93	4,62	4,35	4,11	3,89	3,70	3,52	3,36	

* zie kleurenkaart op pagina 216-217.

** Montage dient te gebeuren volgens betreffende referentietesten.

*** Niet geldig voor Perforatie (Alpha) / Plastisol 200µ (HPS).

**** Bij Plastisol 200µ (HPS) is brandklasse A2-s1, d0 niet geldig.

***** U- en R-waarde volgens EN 14509

GEÏSOLEERDE PANELEN JI THERMOROOF 20 POLYCARB 45-333



NIEUW!

Beschermkap overlap (over de volledige overlapping te plaatsen)

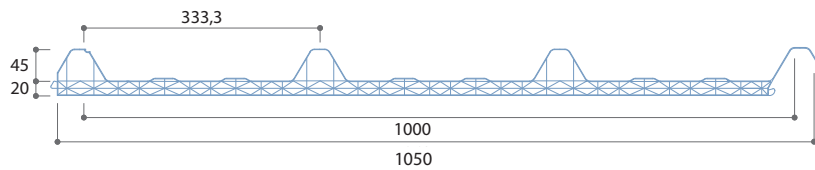
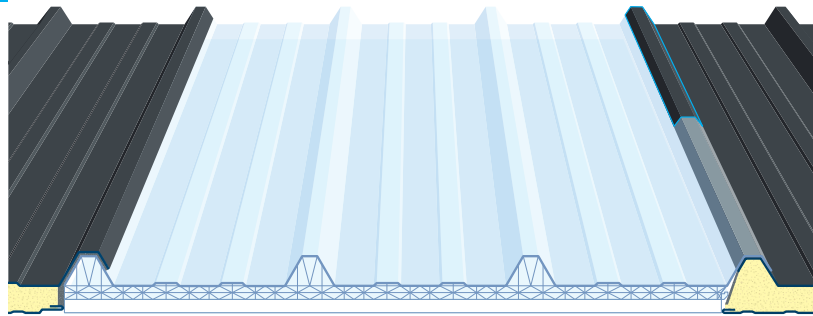
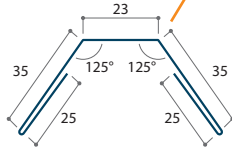

TOEPASSING

Lichtdoorlatende meerwandige plaat

STANDAARDUITVOERING

	DIKTE	PRIJS
JI 45-333-1000	20 mm	52,00 €/m ²



OPMERKINGEN

Brandklasse: M2 (B-s1, d0)

U-waarde: 1,58 W/m².K

Maximale overspanning: 1,50 m

De diameter van de in de polycarbonaat geboorde gaten moet **5 mm groter** zijn dan de diameter van de bevestigingsschroeven.

Palletkost

≥ 6600 mm - ≤ 9000 mm

+ 120,00 €

Palletkost

> 9000 mm - ≤ 13600 mm

+ 165,00 €



Op aanvraag: technische montagetekeningen voor de JI Thermoroof Polycarbonate in combinatie met de geïsoleerde panelen.

VOORDELEN

- Transparantie: 64% (volgens ASTM D1003)
- Extreme weerstand tegen hagel: Ø 20 mm, V > 21m/s
- Goede thermische isolatie volgens EN ISO 12567-1
- Combineerbaar met het JI Eco PIR (JI 33-250-1000), JI Roof Plus (JI 45-333-1000), JI Roof PIR (JI 45-333-1000) en de JI Vulcasteel Roof (JI 37-250-1000)
- Transparantie gedurende 10 jaar gegarandeerd



IN VOORRAAD

Toebehoren zie p. 132

TOEBEHOREN

ALU-BUTYLBAND

In combinatie met Plastisol HPS dient een koudklevende alu-butylband gebruikt te worden om geen rechtstreeks contact te hebben tussen de polycarbonaat en de plastisol HPS-coating.

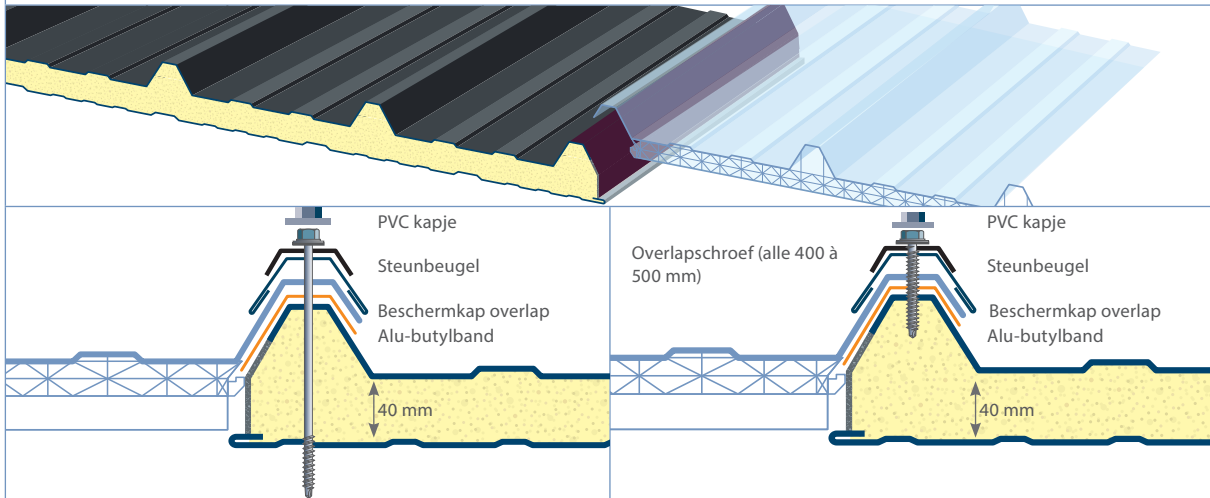

AFSTANDHOUDER (10/20 mm)

De afstandhouder wordt tussen de lichtstraat en de dakgording aangebracht. Op die manier wordt de combinatie met sandwichpanelen van andere diktes mogelijk.

Niet nodig bij JI Eco PIR 30mm.

- Voor het JI Eco PIR paneel van 40, 60 en 100 mm
- Voor het JI Roof Plus paneel 40, 60, 80 en 100 mm
- Voor het JI Roof PIR paneel 40, 60, 80, 100, 120 en 150 mm
- Voor JI Vulcasteel Roof paneel

EINDKAPPEN

Beide zijden van de lichtstraat worden dichtgemaakt met een eindkap in PVC, voorzien van een klein gootje om condenswater af te voeren. De eindkappen worden gemonteerd met de kit voor JI Thermoroof Polycarbonate aan beide uiteinden. **Geen kit in de eindkap!** De eindkappen monteren, nadien afkitten, enkel met kit voor JI Thermoroof Polycarbonate. Montage zie tube kit JI Thermoroof Polycarbonate.

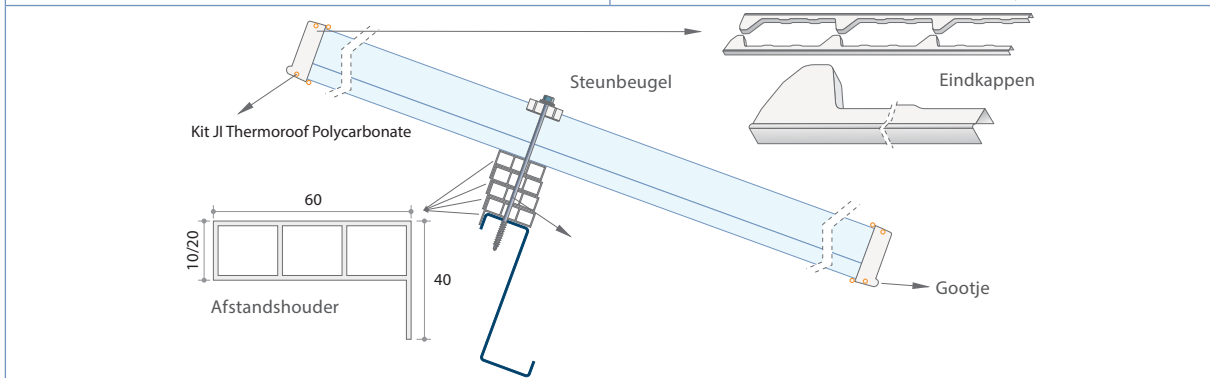

MONTAGE

J1 Thermoroof Polycarbonate bij JI Eco PIR en JI Vulcasteel Roof: montage van nok tot goot. J1 Thermoroof Polycarbonate bij JI Roof PIR / JI Roof Plus: montage van nok tot goot of montage vanuit nok met geïsoleerd dakpaneel en aansluitend tot goot met JI Thermoroof Polycarbonate.



IN VOORRAAD

Toebehoren zie p. 132

GEÏSOLEERDE PANELEN JI THERMOROOF 40 POLYCARB 45-333



NIEUW!

Beschermkap overlap (over de volledige overlapping te plaatsen)

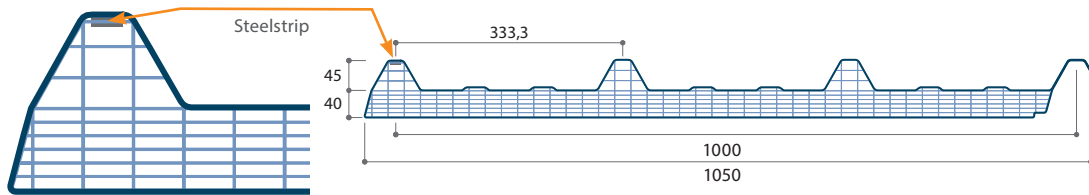
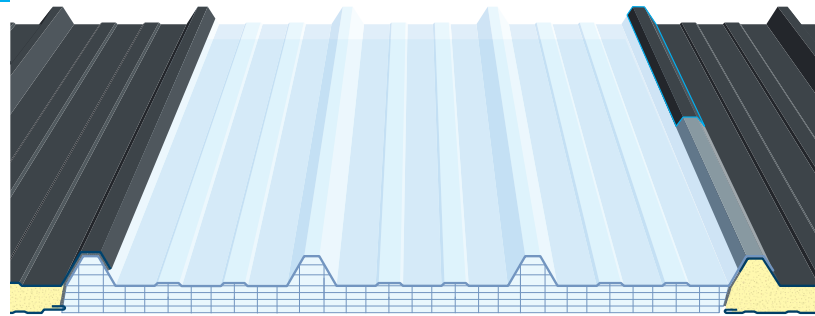
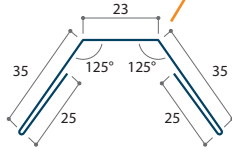

TOEPASSING

Lichtdoorlatende meerwandige plaat

STANDAARDUITVOERING

	DIKTE	PRIJS
JI 45-333-1000	40 mm	82,00 €/m ²



OPMERKINGEN

Brandklasse: (B-s2, d0)

U-waarde: 0,95 W/m².K

Soft body impact: 1200 J

Mits montage Steelstrip

Maximale overspanning: 1,50 m

De diameter van de in de polycarbonaat geboorde gaten moet **5 mm groter** zijn dan de diameter van de bevestigingsschroeven.

Palletkost

≥ 6600 mm - ≤ 9000 mm

+ 120,00 €

Palletkost

> 9000 mm - ≤ 13600 mm

+ 165,00 €

! Op aanvraag: technische montagetekeningen voor de JI Thermorooft Polycarbonate in combinatie met de geïsoleerde panelen.

VOORDELEN

- Transparantie: 53% (volgens ASTM D1003)
- Extreme weerstand tegen hagel: Ø 20 mm, V > 21m/s
- Goede thermische isolatie volgens EN ISO 12567-1
- Combineerbaar met het JI Eco PIR (JI 33-250-1000), JI Roof Plus (JI 45-333-1000), JI Roof PIR (JI 45-333-1000) en de JI Vulcasteel Roof (JI 37-250-1000)
- Transparantie gedurende 10 jaar gegarandeerd



IN VOORRAAD

Toebehoren zie p. 132

TOEBEHOREN

ALU-BUTYLBAND

In combinatie met Plastisol HPS dient een koudklevende alu-butylband gebruikt te worden om geen rechtstreeks contact te hebben tussen de polycarbonaat en de plastisol HPS-coating.

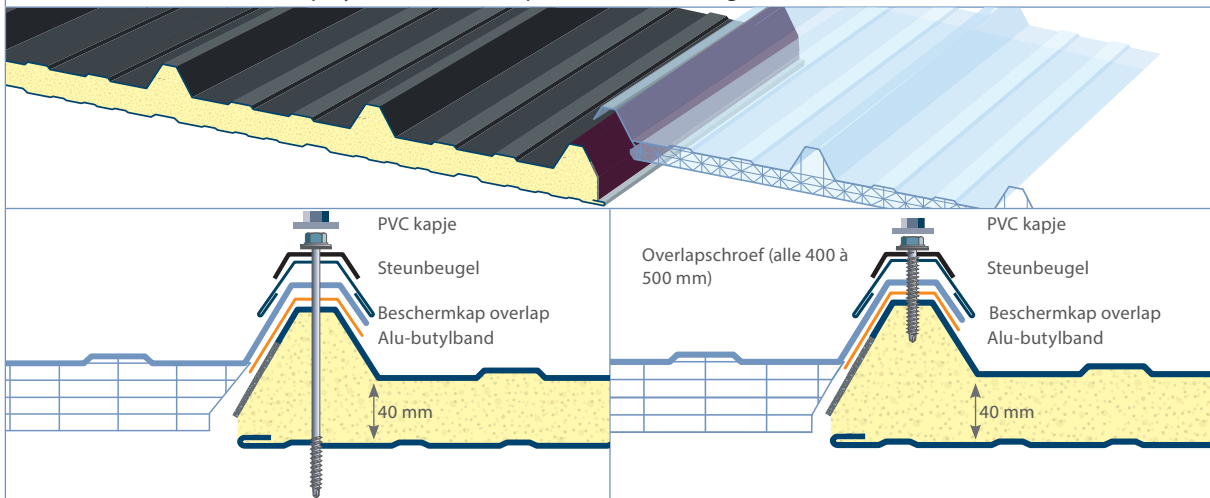

AFSTANDHOUDER

De afstandhouder wordt tussen de lichtstraat en de dakgording aangebracht. Op die manier wordt de combinatie met sandwichpanelen van andere diktes mogelijk.

- Voor het JI Eco PIR paneel van 60 en 100 mm
- Voor het JI Roof Plus paneel 60, 80 en 100 mm
- Voor het JI Roof PIR paneel 60, 80, 100, 120 en 150 mm
- Voor JI Vulcasteel Roof

EINDKAPPEN

Beide zijden van de lichtstraat worden dichtgemaakt met een eindkap in PVC, voorzien van een klein gootje om condenswater af te voeren. De eindkappen worden gemonteerd met de kit voor JI Thermoroof Polycarbonate aan beide uiteinden. **Geen kit in de eindkap!** De eindkappen monteren, nadien afkitten, enkel met kit voor JI Thermoroof Polycarbonate. Montage zie tube kit JI Thermoroof Polycarbonate.

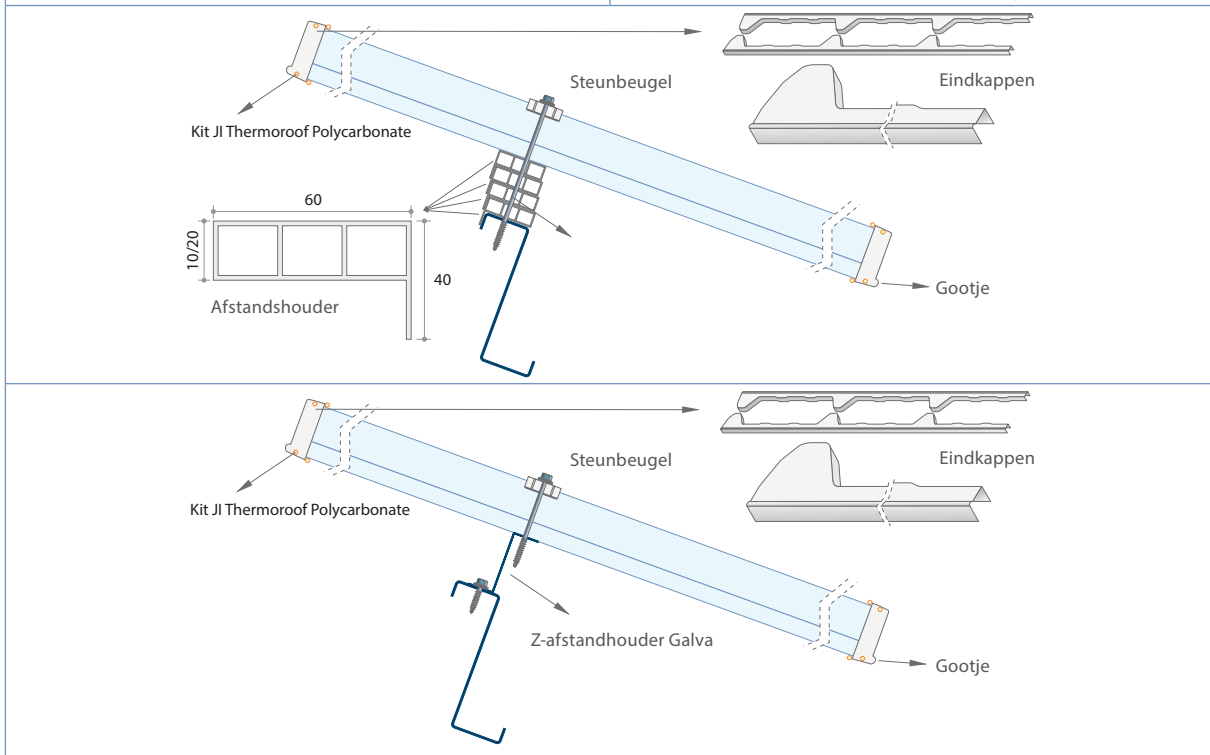

MONTAGE

J1 Thermoroof Polycarbonate bij JI Eco PIR en JI Vulcasteel Roof: montage van nok tot goot. J1 Thermoroof Polycarbonate bij JI Roof PIR / JI Roof Plus: montage van nok tot goot of montage vanuit nok met geïsoleerd dakpaneel en aansluitend tot goot met JI Thermoroof Polycarbonate.

IN VOORRAAD

Toebehoren zie p. 132

GEÏSOLEERDE
PANELEN

GEÏSOLEERDE PANELEN JI THERMOROOF 30 POLYCARB 33-250



NIEUW!

Beschermkap overlap (over de volledige overlapping te plaatsen)

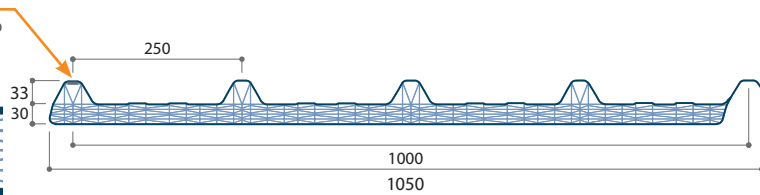
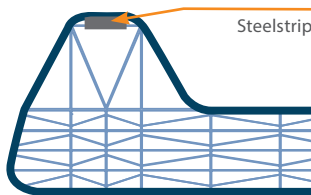
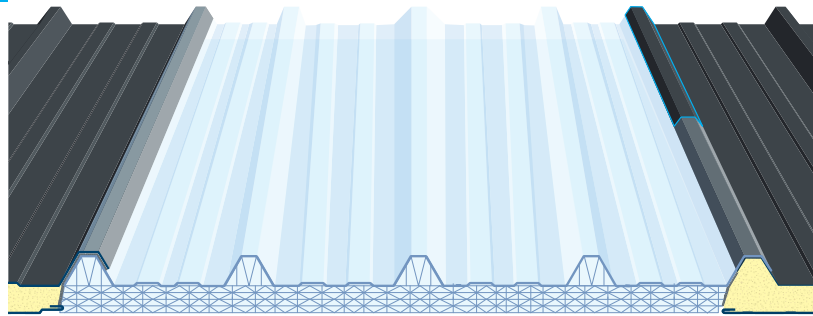
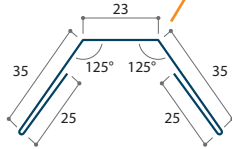

TOEPASSING

Lichtdoorlatende meerwandige plaat

STANDAARDUITVOERING

	DIKTE	PRIJS
JI 33-250-1000	30 mm	67,00 €/m ²



OPMERKINGEN

Brandklasse: (B-s2, d0)		
U-waarde: 1,25 W/m ² .K		
Soft body impact: 1200 J	Mits montage Steelstrip	
Maximale overspanning: 1,50 m	De diameter van de in de polycarbonaat geboorde gaten moet 5 mm groter zijn dan de diameter van de bevestigingsschroeven.	
Palletkost	≥ 6600 mm - ≤ 9000 mm	+ 120,00 €
Palletkost	> 9000 mm - ≤ 13600 mm	+ 165,00 €

! Op aanvraag: technische montagetekeningen voor de JI Thermorooft Polycarbonate in combinatie met de geïsoleerde panelen.

VOORDELEN

- Transparantie: 49% (volgens ASTM D1003)
- Extreme weerstand tegen hagel: Ø 20 mm, V > 21m/s
- Goede thermische isolatie volgens EN ISO 12567-1
- Combineerbaar met het JI Eco PIR (JI 33-250-1000) en de JI Vulcasteel Roof (JI 37-250-1000)
- Transparantie gedurende 10 jaar gegarandeerd



IN VOORRAAD

Toebehoren zie p. 132

TOEBEHOREN

ALU-BUTYLBAND

In combinatie met Plastisol HPS dient een koudklevende alu-butylband gebruikt te worden om geen rechtstreeks contact te hebben tussen de polycarbonaat en de plastisol HPS-coating.

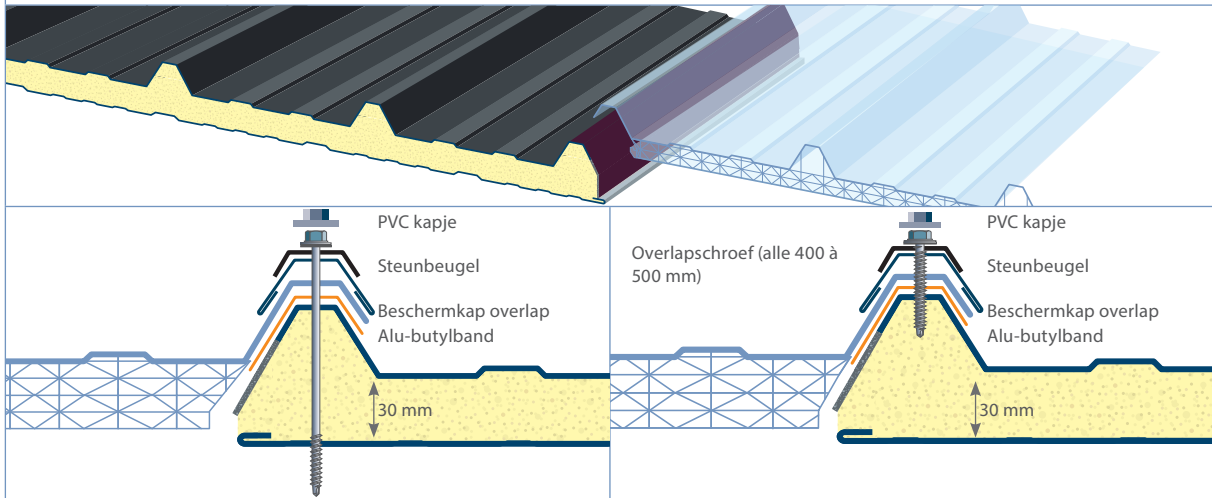

AFSTANDHOUDER

De afstandhouder wordt tussen de lichtstraat en de dakgording aangebracht. Op die manier wordt de combinatie met sandwichpanelen van andere diktes mogelijk. **Niet nodig bij JI Eco PIR 30mm.**

- Voor het JI Eco PIR paneel van 40, 60 en 100 mm

EINDKAPPEN

Beide zijden van de lichtstraat worden dichtgemaakt met een eindkap in PVC, voorzien van een klein gootje om condenswater af te voeren. De eindkappen worden gemonteerd met de kit voor JI Thermoroof Polycarbonate aan beide uiteinden. **Geen kit in de eindkap!** De eindkappen monteren, nadien afkitten, enkel met kit voor JI Thermoroof Polycarbonate. Montage zie tube kit JI Thermoroof Polycarbonate.

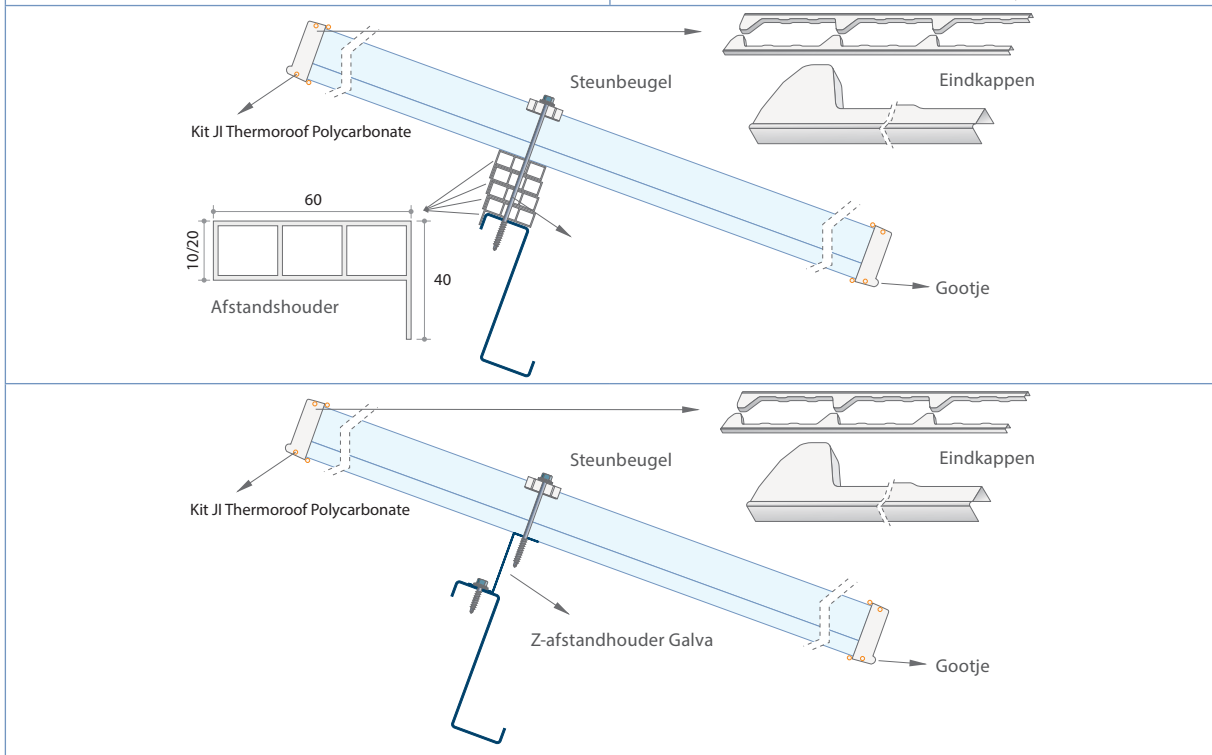

MONTAGE

JI Thermoroof Polycarbonate bij JI Eco PIR: montage van nok tot goot of montage vanuit nok met geïsoleerd dakpaneel en aansluitend tot goot met JI Thermoroof Polycarbonate.

IN VOORRAAD

Toebehoren zie p. 132

GEÏSOLEERDE PANELEN JI THERMOROOF TOEBEHOREN

 IN VOORRAAD	STOCKLENGTES			PRIJS
JI Thermoroof 20 Polycarbonate 45-333-1000		2m60, 3m10, 3m60, 4m10, 4m60, 5m10, 5m60, 6m10, 6m60, 7m10, 7m60, 8m10, 8m60, 9m10, 9m60, 10m10, 10m60, 11m10, 11m60, 12m10, 12m60, 13m10, 13m60		52,00 €/m ²
JI Thermoroof 40 Polycarbonate 45-333-1000				82,00 €/m ²
JI Thermoroof 30 Polycarbonate 33-250-1000				67,00 €/m ²
JI Thermoroof	20Polycarb. 40Polycarb. 30Polycarb. 45-333-1000 45-333-1000 33-250-1000			
Set eindkappen 20 mm	Wit PVC, 2 st/set	x		27,05 €/set
Set eindkappen 30 mm	Wit PVC, 2 st/set		x	28,20 €/set
Set eindkappen 40 mm	Wit PVC, 2 st/set		x	29,35 €/set
Afstandhouder 10 mm	Wit PVC, lengte 975 mm		x	3,60 €/st
Afstandhouder 20 mm	Wit PVC, lengte 975 mm	x	x	3,60 €/st
Z-afstandhouder 30/30/30 - 1,5	lengte 950 mm Galva		x	5,45 €/st
Z-afstandhouder 40/40/40 - 1,5	lengte 950 mm Galva	x	x	6,10 €/st
Z-afstandhouder 40/50/40 - 1,5	lengte 950 mm Galva		x	6,40 €/st
Z-afstandhouder 40/60/40 - 1,5	lengte 950 mm Galva	x	x	6,65 €/st
Z-afstandhouder 40/70/40 - 1,5	lengte 950 mm Galva		x	7,00 €/st
Z-afstandhouder 40/80/40 - 1,5	lengte 950 mm Galva	x	x	7,15 €/st
Z-afstandhouder 40/110/40 - 1,5	lengte 950 mm Galva	x	x	8,15 €/st
Beschermkap overlap JI Thermoroof Beschikbaar in kleuren RAL 7016, RAL 8012, RAL 8019	lengte 4000 mm*	x	x	5,20 €/lm
Kit voor JI Thermoroof 310 ml	1 tube/plaat	x	x	12,90 €/st
Alu/Butylband voor HPS Plastisol	100 mm breed, 10 m/rol	x	x	22,15 €/st

Z-AFSTANDHOUDER A/B/A - 1,5, LENGTE 950 MM GALVA

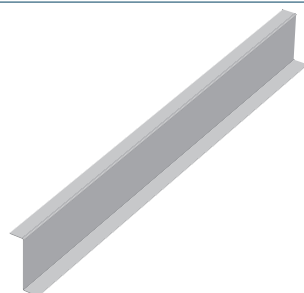
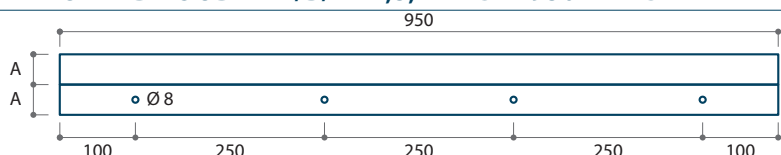

BESCHERMKAP OVERLAP JI THERMOROOF, LENGTE 4000 MM*

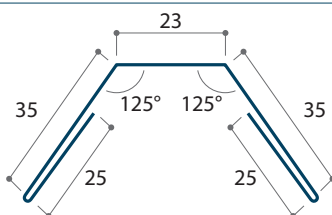

* RAL 8012, RAL 8019, RAL 7016 - in overeenstemming met dak kleur



GEÏSOLEERDE PANELEN DUBBELE LICHTSTRAAT

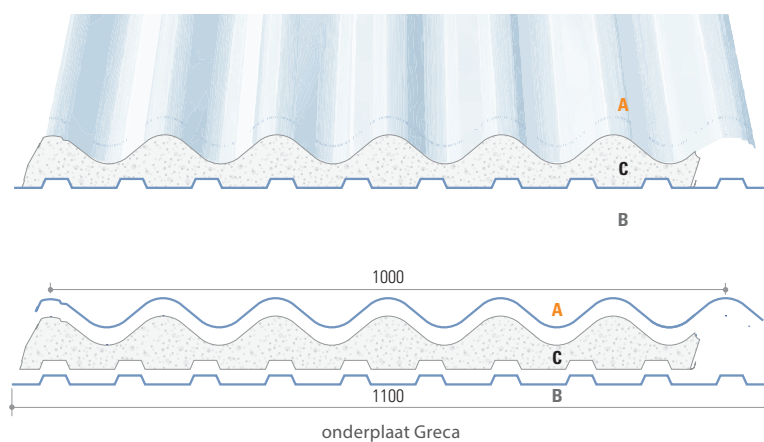
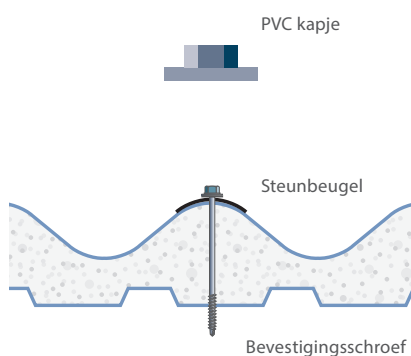
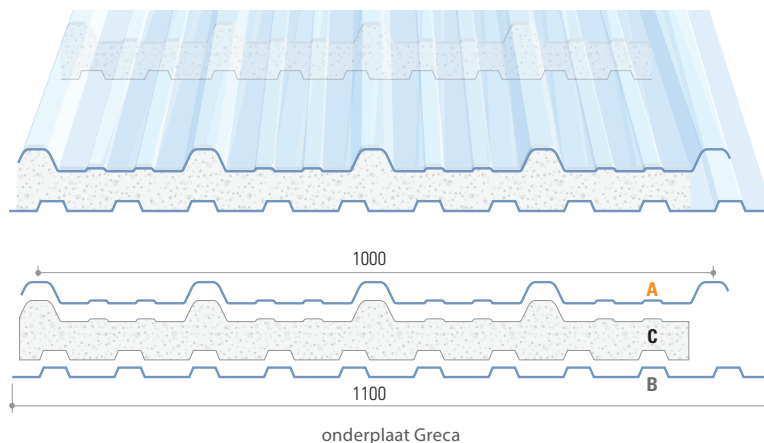
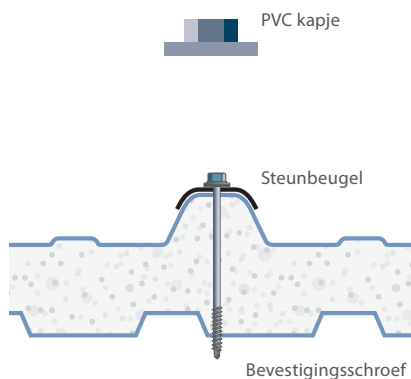

TOEPASSING

Lichtdoorlatende plaat

STANDAARDUITVOERINGEN

A	BUITENPLAAT	Jl 33-250-1000 of Jl 45-333-1000 of Jl Onduroof PIR of Jl Ondu Eco PIR	Polyester
C	MOUSSE	Mousse afstandhouders (Lengte: 1000 mm)	Wit
B	BINNENPLAAT	Greca	Polyester

IN VOORRAAD		PRIJS	
Buitenplaat Polyester	Profiel: Jl 33-250-1000 of Jl 45-333-1000 of Jl Onduroof PIR of Jl Ondu Eco PIR	Lengte: 6000 mm	100,50 €/st
		Lengte: 7600 mm (niet bij Jl Onduroof PIR)	127,30 €/st
Mousse afstandhouders	Jl Eco PIR	Dikte: 30 mm	10,85 €/st
Mousse afstandhouders	Jl Eco PIR, Jl Roof PIR en Jl Onduroof PIR	Dikte: 40 mm	10,85 €/st
Mousse afstandhouders	Jl Eco PIR, Jl Roof PIR en Jl Onduroof PIR	Dikte: 60 mm	12,75 €/st
Mousse afstandhouders	Jl Roof PIR	Dikte: 80 mm	14,75 €/st
Binnenplaat Greca Polyester	Gelinieerd	Lengte: 6000 mm	105,30 €/st
		Lengte: 7600 mm	133,35 €/st

OPMERKINGEN		
Palletkost	6000 mm	+95,00 €
Palletkost	7600 mm	+120,00 €

OMSCHRIJVING

Afdichting tussen paneel en afwerkingsprofielen

Dampdoorlatend, verhindert het binnendringen van sneeuw en water

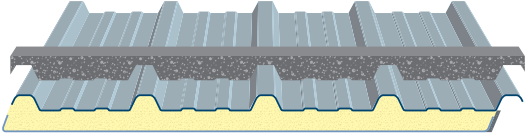
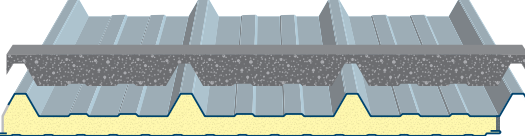
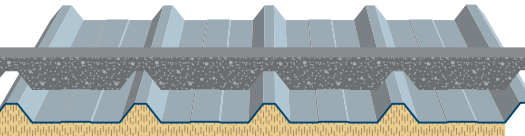
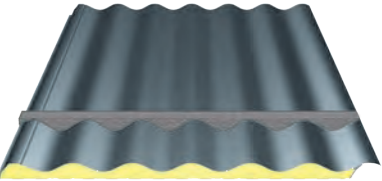
 IN VOORRAAD		BREEDTE	PRIJS
<p>Jl 33-250-1000 Bij Jl Eco PIR Bij Jl Thermoroof 30 Polycarb 33-250</p>	<p>N </p>	1000 mm	2,90 €/st
<p>Jl 45-333-1000 Bij Jl Roof PIR Bij Jl Thermoroof 20 Polycarb 45-333 / Jl Thermoroof 40 Poly- carb 45-333</p>	<p>N </p>	1000 mm	2,90 €/st
<p>Jl 37-250-1000 Bij Jl Vulcasteel Roof</p>	<p>N </p>	1000 mm	2,90 €/st
<p>Jl Onduroof PIR / Jl Ondu Eco PIR</p>	<p>N </p>	1000 mm	2,90 €/st

N = negatieve vulstrook

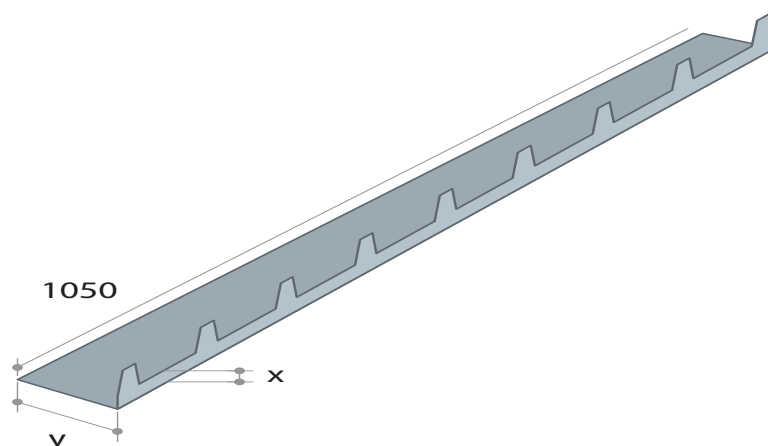

STANDAARDUITVOERINGEN *

BESTELLING OP MAAT	PROFIEL	DIEPTE	DIKTE	PRIJS
Jl Eco PIR	Jl 33-250-1000	y=135 mm	x=30 mm	5,90 €/lm
Jl Eco PIR	Jl 33-250-1000	y=125 mm	x=40 mm	5,90 €/lm
Jl Eco PIR	Jl 33-250-1000	y=105 mm	x=60 mm	5,90 €/lm
Jl Eco PIR	Jl 33-250-1000	y=105 mm	x=100 mm	6,80 €/lm
Jl Roof PIR	Jl 45-333-1000	y=115 mm	x=40 mm	5,90 €/lm
Jl Roof PIR	Jl 45-333-1000	y=135 mm	x=60 mm	6,80 €/lm
Jl Roof PIR	Jl 45-333-1000	y=115 mm	x=80 mm	6,80 €/lm
Jl Roof PIR	Jl 45-333-1000	y=160 mm	x=100 mm	8,25 €/lm
Jl Roof PIR	Jl 45-333-1000	y=140 mm	x=120 mm	8,25 €/lm
Jl Roof PIR	Jl 45-333-1000	y=110 mm	x=150 mm	8,25 €/lm

! Maatwerk afwerkingsprofielen op aanvraag

IN VOORRAAD		KLEUR	DIEPTE	DIKTE	PRIJS
Jl Eco PIR	Jl 33-250-1000	RAL 8019 Grey Brown (25μ)	y=135 mm	x=30 mm	5,90 €/lm
Jl Eco PIR	Jl 33-250-1000	RAL 7016 Anthracite Grey (25μ)	y=135 mm	x=30 mm	5,90 €/lm
Jl Roof PIR	Jl 45-333-1000	RAL 8012 Red Brown (25μ)	y=115 mm	x=40 mm	5,90 €/lm
Jl Roof PIR	Jl 45-333-1000	RAL 7016 Anthracite Grey (25μ)	y=115 mm	x=40 mm	5,90 €/lm

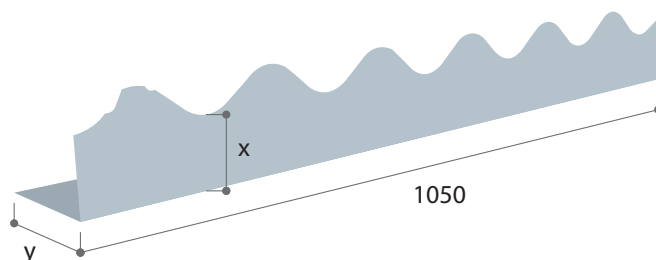

STANDAARDUITVOERINGEN

BESTELLING OP MAAT	DIEPTE	DIKTE	PRIJS
Jl Onduroof PIR (Jl Ondu Eco PIR)	y=115 mm	x=40 mm	5,90 €/lm
Jl Onduroof PIR (Jl Ondu Eco PIR)	y=135 mm	x=60 mm	6,80 €/lm
Jl Onduroof PIR (Jl Ondu Eco PIR)	y=115 mm	x=80 mm	6,80 €/lm
Jl Onduroof PIR	y=140 mm	x=120 mm	8,25 €/lm

* zie kleurenkaart op pagina 216-217.

MONTAGE GEÏSOLEERDE PANELEN

BEWERKEN VAN DE PANELEN

Voor het bewerken van de panelen dient men gebruik te maken van een decoupeerzaag of cirkelzaag (metaalzaagbladen zie pagina 41). Om een strak resultaat te krijgen is het noodzakelijk om te zagen langs een geleiding. De zaagresten dienen achteraf verwijderd te worden.

BEVESTIGING VAN SANDWICHPANELEN

De panelen dienen aan de onder- en bovenzijde op iedere golf te worden bevestigd. Aan de tussenliggende constructieregels mag men maximaal een golf overslaan. Probeer in deze tussenregels verspringend ten opzichte van elkaar te bevestigen. Voor de sandwichpanelen moet er speciale aandacht besteed worden aan het dampdicht plaatsen in een normale atmosferische toestand teneinde condensatie te vermijden. De sandwichpanelen hebben een dichtingsband (JI Sealant 15 x 4,5 mm) in de langs-kant voor een perfecte aansluiting, om maximaal contactgeluiden te reduceren. De panelen moeten goed aangedrukt worden. Het is aangeraden om een butylband te plaatsen bij alle aansluitingen op dwarse overlap, ondernok, kopse aansluiting, op binnengoten enz. Bovendien is het nuttig om ook tussen gording en paneel een dichtingsband (JI Sealant 15 x 4,5 mm) te plaatsen, om maximaal contactgeluiden te reduceren. Hier vindt u enkele voorbeelden:

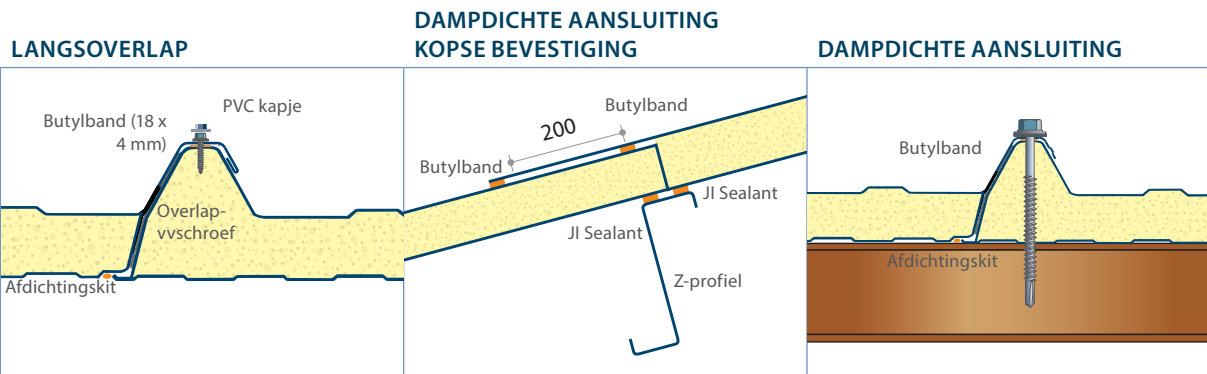

DAMPDICHTTE AANSLUITING OP BINNENGOOT

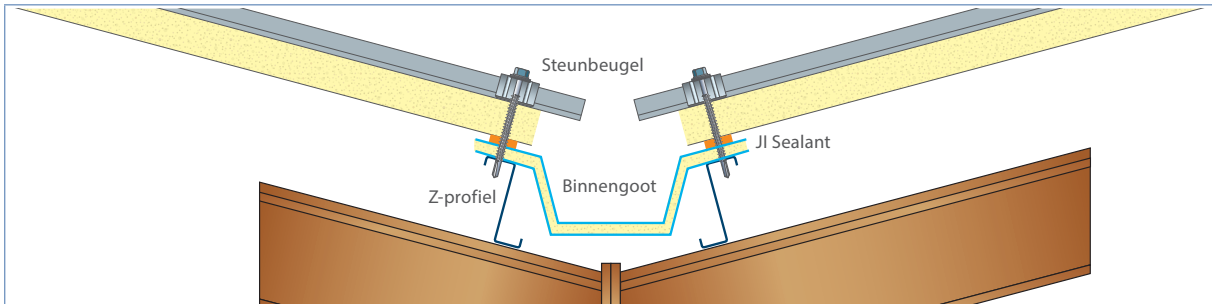

DAMPDICHTTE AANSLUITING OP NOK

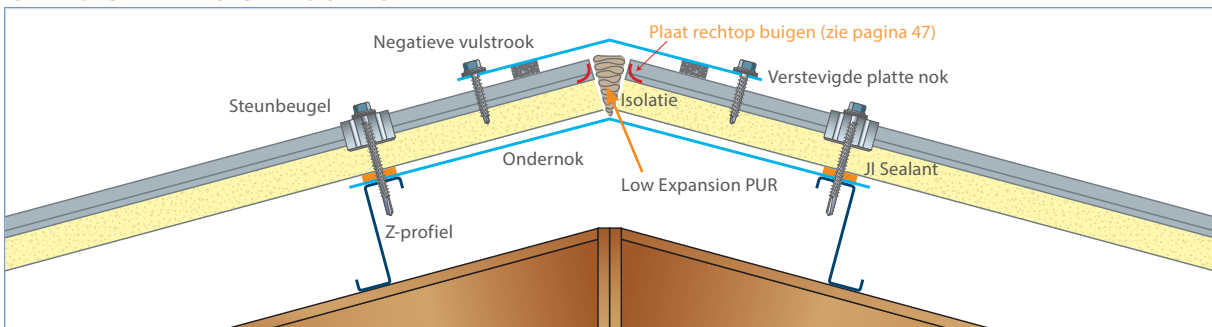

MONTAGE JI ONDUROOF PIR

De panelen worden geplaatst zowel op houten als op metalen draagstructuren. De bevestiging gebeurt met aangepaste schroeven en steunbeugels. Alle afwerkingsprofielen zijn verkrijgbaar in dezelfde kleur als de panelen. Het is aangeraden een dichtingsband (JI Sealant 15 x 4,5 mm) tussen gording en paneel te plaatsen, om maximaal contactgeluiden te reduceren. De panelen worden standaard geleverd met een rechtse overlapping en een niet-geschuimde dwarsoverlapping. Ontschuiming: 100 mm (optioneel 150 - 200 - 250 - 300 mm).

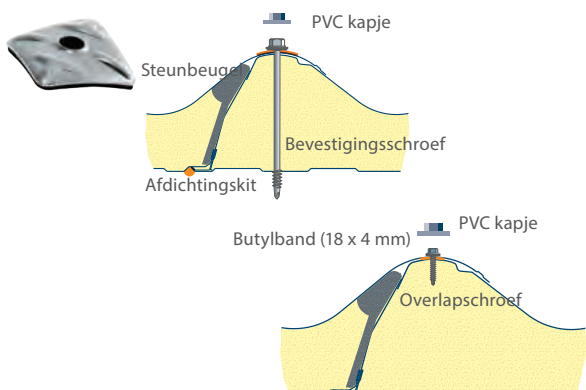



A series of horizontal dotted lines for writing, spanning the width of the page.



DAKPANPLATEN

Een stevig dak boven het hoofd. Het blijft een veilig gevoel. Onze dakpanplaten van kwaliteitsstaal passen dan ook probleemloos op elke dakconstructie.

De dakpanplaten zijn uiterst geschikt voor nieuwbouw en renovatie. Het resultaat oogt in beide gevallen zeer stijlvol. Uw dak is meteen bestand tegen de guurste weersomstandigheden, dankzij de kwalitatieve coating.



Bij afwezigheid van specifieke instructies met betrekking tot de verwerking en/of montage, dient men de producten te verwerken en te monteren minstens in omstandigheden die overeenkomen met hetgeen algemeen aanvaard wordt of gangbaar is voor dergelijk type van producten.



Jl 24-183-1100 Dakpan	142
Jl 24-183-1100 Dakpan	
Aquafix (Rubabsorb)	144
Jl Permapan PIR	146
Afwerkingsstukken	148
Montage	150

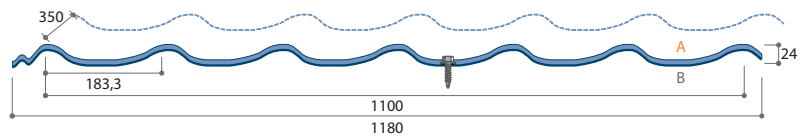

TOEPASSING

Als alternatief voor klassieke dakpannen bij nieuwbouw

Voor renovatie van oude daken

EIGENSCHAPPEN

Lengte dakpan	350 mm
Minimale dakhelling	8° (14,1 cm/m)
Nuttige breedte	1100 mm
Gewicht	5 kg/m ²
Afstand panlatten	350 mm
Lengte dakpanplaat	Van 1050 mm tot 8400 mm

STANDAARDUITVOERINGEN

BESTELLING OP MAAT	KLEUR	PRIJS
Plastisol 200μ HPS	Dark Brown, Anthracite Grey, Terracotta *	15,95 €/m ²
Polyester 35μ	Cloudy terracotta *	15,95 €/m ²
Polyester coating	Mat Black (Granite® Deep Mat) *	15,95 €/m ²
Polyester coating	Mat Terracotta (Granite® Deep Mat) *	15,95 €/m ²
Polyester coating	Mat Anthracite (Granite® Deep Mat) *	15,95 €/m ²



OPMERKINGEN

Instelkost	Bij bestellingen van minder dan 50 m ²	+25,00 €
Minimum afname	Per kleur / dikte / lengte	3 platen



IN VOORRAAD

STOCKLENGTES

PRIJS

Plastisol 200μ HPS Terracotta	1m60, 1m95, 2m30, 2m65, 3m, 3m35, 3m70, 4m05 (per 350 mm)	15,95 €/m ²
Polyester coating Grandemat Black	1m60, 1m95, 2m30, 2m65, 3m, 3m35, 3m70, 4m05 (per 350 mm)	15,95 €/m ²

* Zie kleurenkaart op pagina 217.

VOORDELEN

- Mooie en stijlvolle vormgeving, met het uitzicht van een klassieke dakpan
- Op maat geleverd voor ieder dak: lengte tot 8400 mm, breedte 1100 mm nuttig
- Bestand tegen vorst, hitte, hagel, storm, 100% waterdicht dankzij het laterale afvoerkanaal aan iedere plaat
- Bij renovatie hoeft men in de meeste situaties de oude dakbedekking niet te verwijderen
- Gemakkelijk en snel te plaatsen
- Bij dak-op-dak montage geen last van slechte weersomstandigheden
- Minimale belasting (eigengewicht 5kg/m²)
- Geringe onderhoudskosten
- Lange levensduur, dankzij het gebruik van kwaliteitsstaal met perfecte coating
- Alle benodigde afwerkingsstukken zijn beschikbaar

Om esthetische en praktische redenen zijn de dakpanplaten uiterst geschikt voor een nieuw dak. Immers, dankzij het geringe gewicht van de platen kan een lichtere en veel goedkopere onderconstructie gemaakt worden.

Voor renovatie van oude daken is het de ideale oplossing. In de meeste gevallen mag de oude dakbedekking zelfs blijven liggen. U bespaart heel wat op gebied van slopings- en afvalstortkosten. Bovendien blijft de isolerende werking van de oude dakbedekking gehandhaafd.

De platen worden eenvoudig en snel aangebracht doordat zij op maat geleverd worden. Ze worden bevestigd met zelfborende schroeven (in het dal van de dakpan). De schroeven hebben de kleur van de dakpanplaten. Het installeren van de dakpanplaten kunt u zelf doen. Speciaal gereedschap is niet vereist.

NIEUWBOUW	RENOVATIE OP GEBITUMEERDE ONDERGROND
	
<p>Een lichte onderconstructie volstaat.</p>	<p>Bij singel- en bitumdaken kan de dak-op-dak-methode toegepast worden.</p>

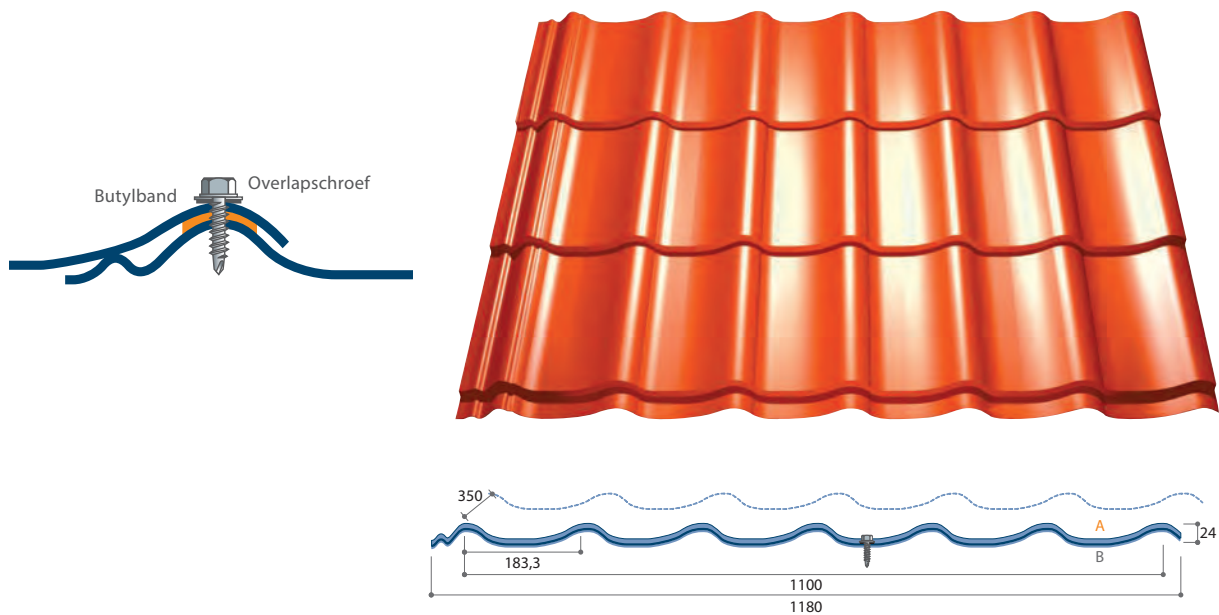

DETAIL

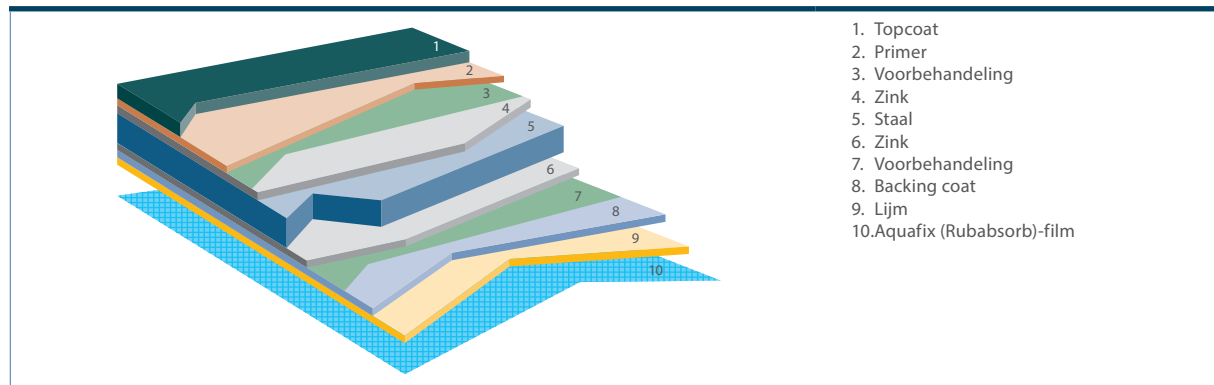

TOEPASSING

Absorberen van condens in een niet-geïsoleerd en geventileerd gebouw

Functionele gebouwen waar geen esthetische afwerking vereist is

EIGENSCHAPPEN

Om een langdurige werking van de Aquafix (Rubabsorb)-film te garanderen is voldoende ventilatie vereist. Op die manier kan de film overdag opdrogen.

STANDAARDUITVOERINGEN

BESTELLING OP MAAT	KLEUR	PRIJS
Kant A: Plastisol 200µ HPS	Terracotta, Anthracite Grey *	18,45 €/m ²
Kant A: Polyester coating	Mat Black (Granite® Deep Mat) *	18,45 €/m ²
Kant A: Polyester coating	Mat Terracotta (Granite® Deep Mat) *	18,45 €/m ²
Kant A: Polyester coating	Mat Anthracite (Granite® Deep Mat) *	18,45 €/m ²
Kant B: Aquafix (Rubabsorb)	film	
Vernis	1 kg	21,35 €/st
Butylband (18 x 4 mm)	Lengte: 10000 mm / rol	8,65 €/st



OPMERKINGEN

Instelkost	Bij bestellingen van minder dan 100 m ²	+100,00 €
Minimum afname	Per kleur / dikte / lengte	3 platen

* Zie kleurenkaart op pagina 217.

EIGENSCHAPPEN

Absorberen van water	Helling 0°	900 g/m ²
	Helling 45°	700 g/m ²
	Helling 90°	600 g/m ²
Brandreactie (EN 13501-1)	Film gekleefd op metaalplaat	A2-s1, d0
M-klassering		M1
Akoestische absorptie (EN ISO 20354)	Frequentie 125 Hz	0,02
	Frequentie 500 Hz	0,04
	Frequentie 1000 Hz	0,04
	Frequentie 2000 Hz	0,12
	Frequentie 4000 Hz	0,42
Thermische geleidbaarheid (DIN 52612)	Droge vezel	0,038 W/m.K
	Verzadigde vezel	0,045 W/m.K

MONTAGE

Om de capillariteit te vermijden, is het noodzakelijk de Aquafix (Rubabsorb)-film te neutraliseren met een vernis en toe te passen op de volgende zones:

A = de zone onderaan het dak en alle uitstekende gedeelten

B = de dwarse overlapzones

De breedte die met het vernis moet worden geneutraliseerd moet minimaal 200 mm zijn.

Om het vernis goed te kunnen aanbrengen, dient de plaat te worden platgelegd en droog te zijn.

De neutralisatie gebeurt door het vernis zorgvuldig aan te brengen tot verzadiging van de Aquafix (Rubabsorb)-film.

De aan te brengen hoeveelheid komt overeen met 1 pot voor 15 platen.

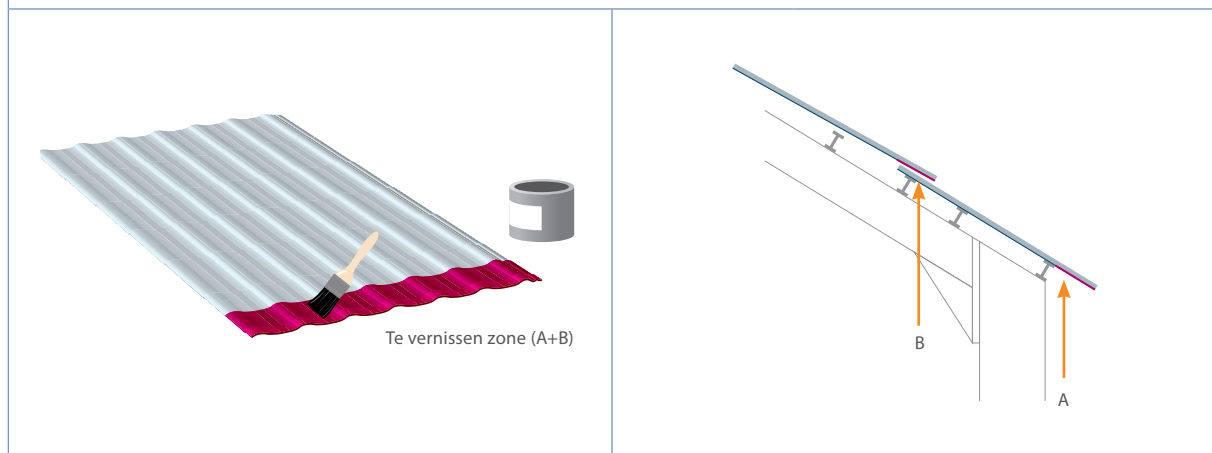

DAKPANPLATEN JI PERMAPAN PIR

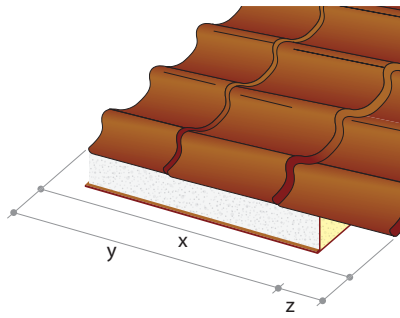

x = Plaatlengte:
y = Min. 2000 mm isolatielengte
z = Min. 100 mm ontschuiming

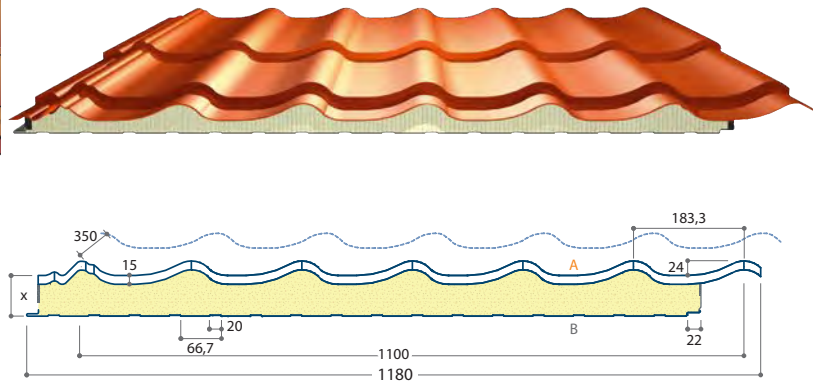

TOEPASSING

Isolerend paneel voor hellende daken

Nieuwbouw en renovatie

EIGENSCHAPPEN

Lengte dakpan	350 mm
Nuttige breedte Permapan	1100 mm
Lengte Permapan	van 2100 mm tot 10000 mm Ontschuiming: 100 mm (optioneel: 150 mm en 200 mm)
Minimale dakhelling	8° (14,1 cm/m)

STANDAARDUITVOERINGEN

A	BUITENPLAAT	Dakpanplaat Sendzimir verzinkt	Plastisol 200µ HPS	Dark Brown, Anthracite Grey, Terracotta *
A	BUITENPLAAT	Dakpanplaat Sendzimir verzinkt	Polyestercoating	Mat Black (Granite® Deep Mat), Mat Terracotta (Granite® Deep Mat), Mat Anthracite (Granite® Deep Mat) *
A	BUITENPLAAT	Dakpanplaat Sendzimir verzinkt	Polyester 35µ	Cloudy Terracotta *
C	ISOLATIE	Hard polyisocyanuraatschuim (PIR)	Densiteit: 45 kg/m ³ (CFK-vrij)	B-s2, d0 Broof (t1, t2, t3)
B	BINNENPLAAT	Gelineerd profiel Sendzimir verzinkt	Interieurcoating 15µ	Wit
D	AFDICHTING	Mousseband		

BESTELLING OP MAAT		DIKTE	PRIJS
Jl Permapan PIR		40 mm	44,00 €/m ²
Jl Permapan PIR		60 mm	46,50 €/m ²
Jl Permapan PIR		80 mm	49,00 €/m ²
Jl Permapan PIR		100 mm	51,50 €/m ²
Jl Permapan PIR		120 mm	54,00 €/m ²



OPMERKINGEN

Instelkost	Bij bestellingen van panelen met optionele diktes (60, 80, 100 mm) en minder dan 100 m ²	+75,00 €
	Bij bestellingen van panelen met optionele diktes (120 mm) en minder dan 100 m ²	+150,00 €
Minimum afname	Per kleur / dikte / lengte	3 platen



IN VOORRAAD

	KLEUR	STOCKLENGTES	PRIJS
Plastisol 200µ (HPS) 40 mm dik	Terracotta	2m55, 2m90, 3m25, 3m60, 3m95, 4m30, 4m65, 5m, 5m35, 5m70, 6m05. (per 350mm)	44,00 €/m ²
Polyestercoating Grandemat, 40 mm dik	Mat Black (Granite® Deep Mat)	Laatste 100 mm niet meege- schuimd	

* Zie kleurenkaart op pagina 217.

VOORDELEN

- Zeer goede isolatiewaarde
- Mooie vormgeving, perfect afgewerkt
- Gering eigen gewicht
- Een lichte onderstructuur volstaat
- Geen onderdak nodig
- Perfect dampscherm aan de onderkant mits dampdichte plaatsing in een normale atmosferische toestand
- Gemakkelijk en snel te plaatsen op zowel houten als metalen draagstructuur

STATISCHE EIGENSCHAPPEN

NOMINALE DIKTE	GEWICHT	U-WAARDE	R-WAARDE
m.m	kg/m ²	W/m ² .K	m ² .K/W
40	9,52	0,47	2,10
60	10,42	0,33	3,00
80	11,32	0,26	3,90
100	12,22	0,21	4,80
120	13,12	0,18	5,55

! Meest aangewezen gordingafstand: tussen 1,50 en 2,00 m

MONTAGE

- De panelen worden met aangepaste schroeven op de onderstructuur bevestigd.
- Voor de permapan moet er speciale aandacht besteed worden aan het dampdicht plaatsen in een normale atmosferische toestand teneinde condensatie te vermijden.
- Bijkomende dichting in de langsoverlapping met een butylband (naadverbinding + mechanische bevestiging) en dit iedere 350 mm. Langs de onderkant van het paneel worden de naden afgekit.
- Alle afwerkingsstukken zijn te verkrijgen in dezelfde kleur als de panelen.
- Voor plaatsing en bevestiging van Permapan gelden dezelfde voorschriften als voor de sandwichpanelen. De plaat moet zo gelegd worden dat de onderkant van de plaat de onderste dakrand volgt. Kleine afwijkingen kunnen opgevangen worden door de windveren en nokken. Het is aangeraden eerst een aantal panelen op het dak open te leggen zodat de onderzijde evenwijdig loopt met de onderste dakrand. Bij bredere dakvlakken legt men de eerste plaat uit de hoek schuin naar rechts en laat men de andere aansluiten.
- De maximumlengte van de Permapanpanelen bedraagt 10000 mm. Indien de dakhelling langer is dan 10000 mm dient men 2 panelen te gebruiken met overlapping. Gelieve bij uw bestelling duidelijk te vermelden als de platen elkaar moeten overlappen en geef tevens de afstand op tussen de gordingen.
- Het is aangeraden een dichtingsband (JI Sealant 15 x 4,5 mm) aan te brengen tussen gording en paneel, om maximaal contactgeluiden te reduceren.

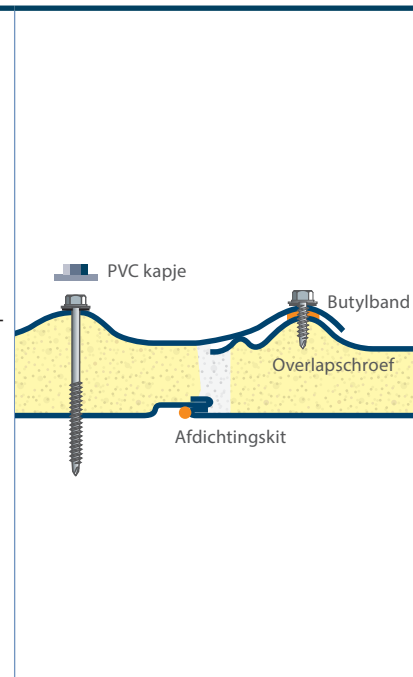

STANDAARDAFWERKINGSSTUKKEN

1. Ventilatiepijp pvc	6. Eindnoordboomstuk	7. Vlakke plaat	8. Gootslab	9. Kilgoot (Niet in voorraad, enkel op aanvraag)
10. Zelfborende schroeven	11. Vulstroken	12. Nokpan en noksluitstuk		13. Reparatieverf
14. Dakpanlichtstraat in polycarbonaat	15. JI Sealant (15 x 4,5 mm)	16. Bits	17. Butylband (18 x 4 mm)	
18. T-verbindingstuk	19. Y-verbindingstuk	20. Dakdoorgang Minimum dakhelling 15° (26,8 cm/m)		21. Isolatie-beschermingsprofiel

 IN VOORRAAD	beschikbaar in de 7 dakpan standaardkleuren, zie pagina 217	PRIJS	
01. Ventilatiepijp pvc	Ø 110 mm	120,35 €/st	
02. Pijpdoorvoer 'Pipeco'	Pipeco n° 3	Ø 6 - 146 mm	40,55 €/st
	Pipeco n° 4	Ø 70 - 177 mm	56,80 €/st
	Pipeco n° 5	Ø 101 - 209 mm	63,20 €/st
	Pipeco n° 6	Ø 121 - 254 mm	77,90 €/st
	Pipeco n° 7	Ø 140 - 292 mm	147,35 €/st
	Pipeco n° 8	Ø 171 - 343 mm	161,90 €/st
	Pipeco n° 9	Ø 241 - 520 mm	220,15 €/st
	Pipeco n° 10	Ø 304 - 724 mm	606,80 €/st
03. Kleine randslab	Lengte 2100 mm	14,75 €/st	
04. Grote randslab	Lengte 2100 mm	27,45 €/st	
05. Getande windveer	Lengte 2120 mm (vermelden links of rechts model aub)	22,15 €/st	
06. Eindnoordboomstuk		24,10 €/st	
07. Vlakke plaat	Lengte op maat - breedte 1250 mm	16,45 €/m ²	
	Stock: lengte 3000 mm - breedte 1250 mm standaardkleuren *	16,45 €/m ²	
08. Gootslab	Lengte 2100 mm	12,30 €/st	
09. Kilgoot	Lengte 2100 mm (Niet in voorraad, enkel op aanvraag)	16,15 €/lm	
10. Zelfborende schroeven	Verzinkt en gelakt, 4,8 x 35 mm, per 100 stuks (bits 8 mm)	23,85 €/100st	
11. Vulstroken	Lengte 1100 mm	2,90 €/st	
12. Nokpan	Lengte 2100 mm	30,25 €/st	
12. Noksluitstuk		8,50 €/st	
13. Reparatieverf	0,25 L (verkrijgbaar in alle standaardkleuren *)	11,95 €/st	
14. Dakpanlichtstraat in polycarbonaat	Lengte 1230 mm (3 pannen + overlap), breedte 1100 mm nuttig	151,90 €/st	
15. JI Sealant (15 x 4,5 mm)	15 mm x 4,5 mm, rollen van 20000 mm	9,25 €/st	
16. Bits 8 & 10 mm	Magnetisch	11,95 €/st	
17. Butylband	4 mm x 18 mm, rollen van 10000 mm	8,65 €/st	
18. T-verbindingstuk		48,15 €/st	
19. Y-verbindingstuk		48,15 €/st	
20. Dakdoorgang	Dakpanplaat (1180 x 1750 mm) + lichtstraat (1000 x 700 mm)	964,00 €/st	
	Opties: mechanisch ventilatiesysteem	66,20 €/st	
	Opties: aluminium handgreep	49,95 €/st	
21. Isolatiebeschermingsprofiel (enkel in voorraad in dikte 40 mm en in de kleuren HPS 200 Ultra® Terracotta en Mat Black (Granite® Deep Mat))		x = 40 mm	13,75 €/st
		x = 60 mm	14,15 €/st
	Lengte 1170 mm	x = 80 mm	14,70 €/st
	verkrijgbaar in de standaardkleuren *	x = 100 mm	15,10 €/st
		x = 120 mm	15,50 €/st

TOEPASSING SCHROEVEN

PROFIEL	TOEPASSING	HOUT	METAAL < 2,5MM	METAAL ≥ 2,5 MM
JI Permapan PIR 40 mm	Dak	A 110	BZB 100 reduceer	BZB 100
JI Permapan PIR 60 mm	Dak	A 130	BZB 125 reduceer	BZB 125
JI Permapan PIR 80 mm	Dak	A 150	BZB 160 reduceer	BZB 145
JI Permapan PIR 100 mm	Dak	A 170	BZB 160 reduceer	BZB 165
JI Permapan PIR 120 mm	Dak	A 200	BZB 200 reduceer	BZB 200



OPMERKINGEN

Maatwerk afwerkingsprofielen op aanvraag.

* Zie kleurenkaart op pagina 217.

DAKHELLING

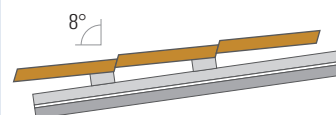
De minimum dakhelling voor de dakpanplaten bedraagt 8°. (14,1 cm/m)



VERWERKINGSVOORSCHRIFTEN

OPSLAG

De dakpanplaten kunnen tijdelijk buiten opgeslagen worden (max. één maand). Bij voorkeur worden de platen afgedekt, mits er voldoende ventilatie is tussen de platen. De platen dienen om de meter ondersteund te worden.

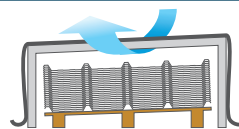

VERWERKING

De dakpanplaten worden op maat geleverd. Indien er versneden moet worden, moet men een knabbelschaar of metaalzaag met fijne tanden gebruiken. Het gebruik van slijpschijven of ander gereedschap met hoge slijp- en/of snijsnelheid is af te raden, want de slijpranden gaan dan gloeien en vernietigen verzinking en coating van de plaat. Gloeiende metaaldeeltjes vliegen rond en branden in de beschermlagen van uw plaat.

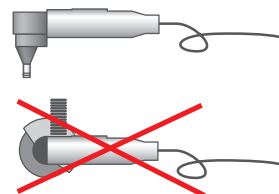

NALAKKEN

Elke beschadiging aan de oppervlaktelaag dient onmiddellijk met reparatieverf nagelakt te worden.

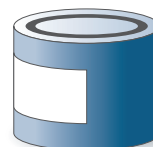

REINIGING

Alle boor- en zaagresten dienen zorgvuldig met een zachte borstel verwijderd te worden.

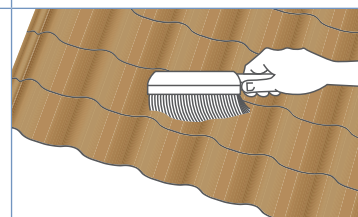

TIPS

- De plaat wordt het best horizontaal gedragen zodat de plaat niet plooit.
- U kunt 2 balken vanaf de grond tot aan de muurplaat plaatsen om de plaat te ondersteunen bij het optrekken op het dak.
- Betreed de platen steeds in het holle gedeelte van de golf.

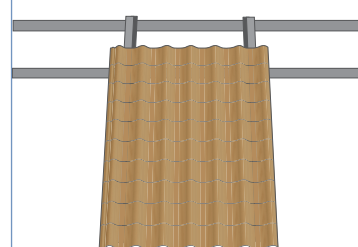
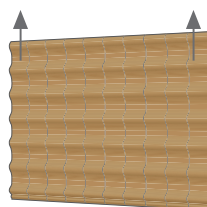

BEPALING VAN DE MATEN

De dakpanplaten worden op maat geleverd met een maximale lengte van 8400 mm.

LENGTE

Meet de afstand tussen de bovenste en de onderste dakrand, en voeg daar de nodige centimeters bij, zodat het paneel buiten de onderste dakrand komt in de goot. $L = \text{lengte dak} + \text{gootoverhang}$

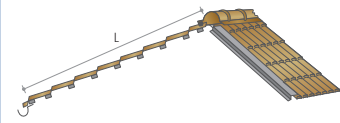

BREEDTE

De nuttige breedte van de plaat bedraagt 1100 mm. Het aantal platen wordt bepaald door de te dekken breedte te delen door 1100 mm. Bij dakhellingen langer dan 8400 mm worden 2 platen geplaatst in één vlak met de nodige overlapping. Daarvoor neemt men als onderste plaat een veelvoud van 350 mm + 200 mm overlapping.

De bovenliggende plaat heeft als lengte de totale lengte van het dakvlak:

$L - \text{de totale lengte van de onderste plaat} + 200 \text{ mm.}$

Voorbeeld:

$L = 10 \text{ m}$ of 10000 mm en men neemt als onderste plaat een zelf te bepalen lengte als volgt:

15 pannen x 350 mm (lengte van één pan) + 200 mm overlapping = 5450 mm.

De hogerop liggende plaat heeft dan als lengte: $10000 \text{ mm} - 5450 \text{ mm} + 200 \text{ mm} = 4750 \text{ mm.}$

DAK MET NOORDBOOMKAP

Bij een noordboomkap maakt men een plan op schaal van elk dakvlak om het aantal en de maten te bepalen.

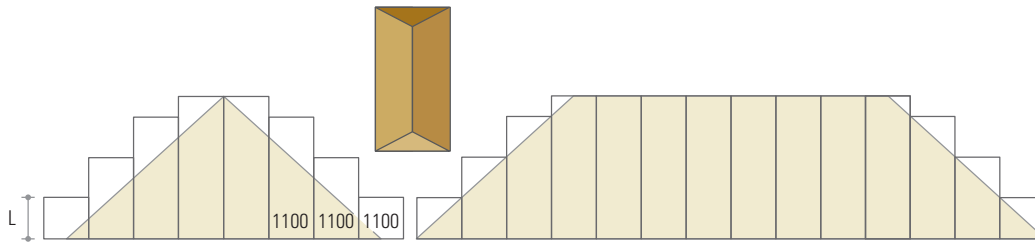

DAK MET TWEE VERSCHILLENDE LENGTES IN ÉÉN DAKVLAK

Men neemt eerst de maat L van het breedste dakvlak (vlak A). De maat van de langste platen is de lengte van de kortste plaat + een veelvoud van 350 mm, totdat deze platen over de onderste dakrand komen. Deze platen in vlak B worden dan aan de onderste dakrand en/of de bovenste dakrand met aangepast gereedschap ingekort. Met deze methode wordt het aantal in te korten platen tot het smalste dakvlak beperkt.

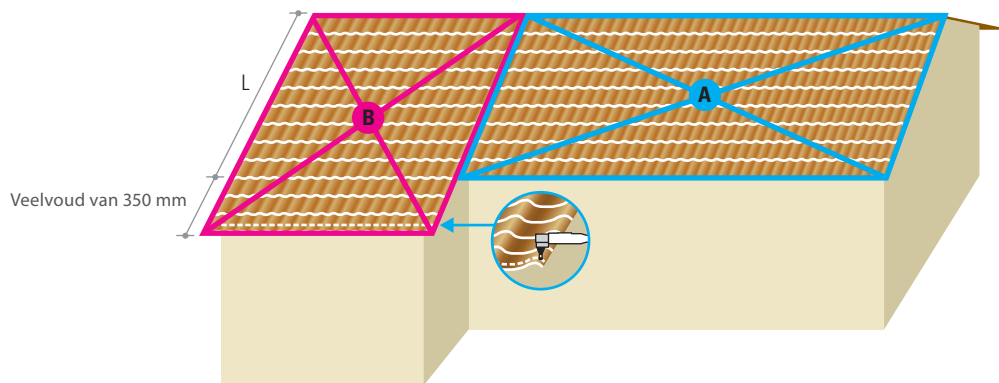

ONDERDAK BIJ DAKPANPLATEN

Bij bepaalde toepassingen is het noodzakelijk een onderdak te plaatsen. Als onderdak kunnen wij u anticondensatiefolie aanbevelen die alle damp van binnen uit doorlaat, maar volledig waterdicht is zodat de condens die zich vormt aan de onderzijde van de plaat afgevoerd kan worden tot in de goot. Hiervoor moet er wat ruimte vrij zijn tussen het onderdak en de panlatten. Daarom moeten er op de langsrichting van het onderdak tengellatten geplaatst worden.

ONDERDAK BIJ DAKPANPLATEN

Bij bepaalde toepassingen is het noodzakelijk een onderdak te plaatsen. Als onderdak kunnen wij u onze anticondensatiefolie aanbevelen die alle damp van binnen uit doorlaat, maar volledig waterdicht is zodat de condens die zich vormt aan de onderzijde van de plaat afgevoerd kan worden tot in de goot. Hiervoor moet er wat ruimte vrij zijn tussen het onderdak en de panlatten. Daarom moeten er op de langsrichting van het onderdak tengellatten geplaatst worden.

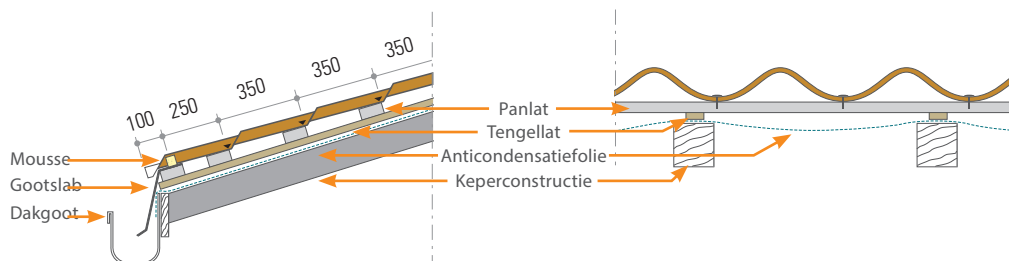

PAN- EN TENGELLATTEN

Op het onderdak worden eerst tengellatten geplaatst. Op de tengellatten worden panlatten bevestigd op een afstand van 350 mm van het midden van een panlat naar het midden van de volgende.

Opgelet: onder de eerste rij pannen aan de gootzijde worden 2 panlatten geplaatst waarvan de onderste 10 mm dikker is dan de andere. De overige panlatten worden op het einde van iedere pan bevestigd.

BEVESTIGING BIJ DAKPANPLATEN

De bevestiging gebeurt met zelfborende schroeven van 4,8 x 35 mm, verzinkt en gelakt in de kleur van de platen, en voorzien van een afdichtingsring met neopreen. De schroeven worden bevestigd in het dal en juist onder de knik van de pan. De platen worden bij de onderste en bovenste rij en in de overlapping in iedere pan bevestigd. De overige schroeven worden afwisselend aangebracht; men rekent op een gemiddelde van **10 schroeven per lm**. Bij de overlapping kan men boven op de golf juist voor de knik in de plaat, plaat op plaat aan elkaar schroeven, teneinde een mooie aansluiting te bekomen.

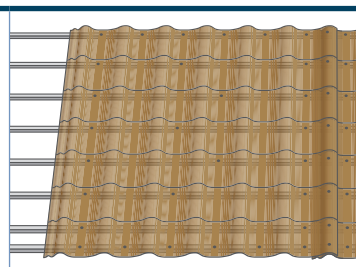

MONTAGE VAN DE DAKPANPLATEN

Het monteren gebeurt van rechts naar links en van onder naar boven. Controleer als het dak haaks is. Meet de diagonalen van hoek tot hoek. Als deze verschillend zijn is het dak niet haaks. In dat geval moet de plaat zo gelegd worden dat de onderkant van de plaat de onderste dakrand volgt. Kleine afwijkingen kunnen opgevangen worden door de windveren en nokken. Het is aangeraden eerst een aantal panelen op het dak open te leggen zodat de onderzijde evenwijdig loopt met de dakrand. Bij bredere dakvlakken legt men de eerste plaat uit de hoek schuin naar rechts en laat men de andere aansluiten.

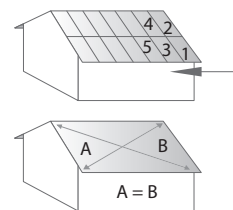

MONTAGE VAN HULPSTUKKEN

GOOTSLAB OF MUURPLAATAFWERKING

Voor afwerking van de dakrand of goot wordt een muurplaatafwerking gebruikt. Tussen de gootslab en de platen worden positieve vulstroken gebruikt.

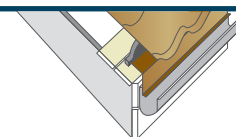

VLAKKE PLATEN EN HOEKEN

Vlakke platen van 1250 op 3000 mm, evenals diverse hoeken op maat geplooid, zijn verkrijgbaar in dezelfde kleuren als de platen.



NOKPAN

De nokpan wordt rechtstreeks op de top van de golf vastgeschroefd met zelfborende schroeven 4,8 x 35. Onder de nokpan wordt een negatieve vulstroek aangebracht.

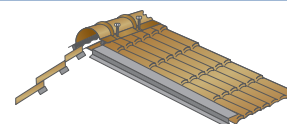

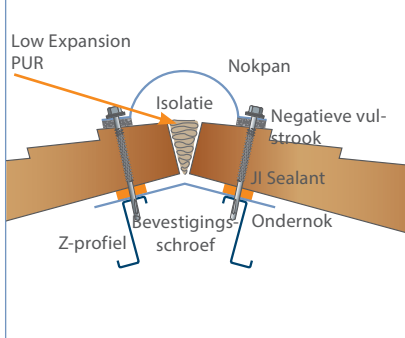
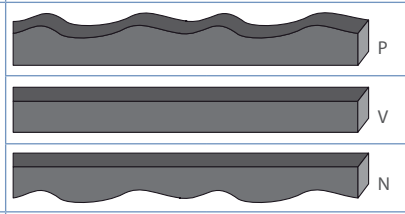
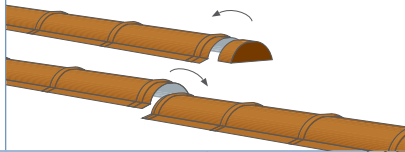
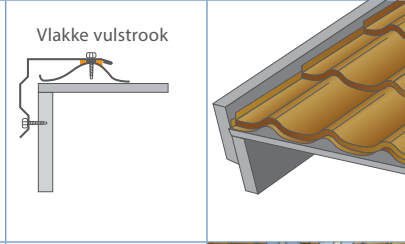
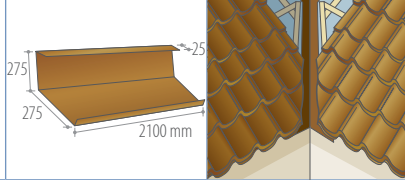
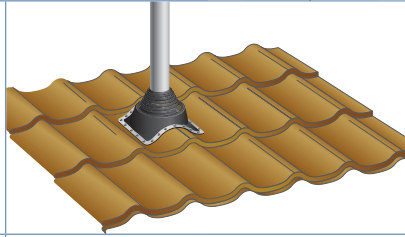
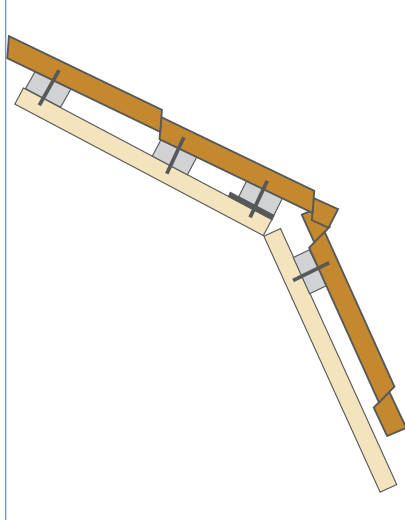
<p>NOKPAN Bij Permapan moet men de dampdichtheid van de nok goed verzorgen teneinde condens te vermijden. Daartoe plaatst men een ondernok en wordt de opening tussen de panelen met isolatie opgevuld.</p>	
<p>VULSTROKEN Positieve vulstrook: afdichting tussen de muurplaat en dakpanplaat Vlakke vulstrook: afdichting tussen randslab en plaat Negatieve vulstrook: afdichting tussen nokpan en dakpanplaat</p>	
<p>NOK- EN NOKSLUITSTUK Het noksluitstuk wordt aan de uiteinden geplaatst en vastgeschroefd. De naden worden afgedicht met een siliconen kit.</p>	
<p>RANDSLAB (WINDVEER) Voor afwerking van de zijgevels zijn randslabben (windveren) verkrijgbaar in lengtes van 2100 mm. Eventueel plaatst men een vlakke vulstrook tussen de pan en windveer.</p>	
<p>KILGOTEN Kilgoten worden geleverd in lengtes van 2100 mm. De minimale overlapping is 150 mm.</p>	
<p>PIJPDOORVOEREN 'PIPECO' Cilindervormige pijpdoorvoeren garanderen een waterdichte verbinding op plaatsen waar rook of damp door het dakoppervlak moet komen mits dubbelwandige buis tot max. 150° C. Deze pijpdoorvoeren zijn gemaakt van Epdm-rubber. De Pipeco wordt met zelfborende schroeven door de vervormbare aluminiumwand vastgeschroefd na een dichtingskit te hebben aangebracht. Na vastschroeven wordt er nogmaals afgekit.</p>	
<p>MANSARDEDAK Bij een mansardedak past het onderste stukje van de dakpanplaat boven op het begin van de volgende plaat.</p>	



JI SLATE / SIDINGS 1000VB PIR

JI Slate 1000VB PIR biedt een hoogwaardige, kant-en-klare oplossing voor een geïsoleerde gevel met leien. Verkiest u eerder een gevel bestaande uit sidings, dan is onze JI Sidings 1000VB PIR zeker iets voor u.

De JI Slate 1000VB PIR en JI Sidings 1000VB PIR kunnen zowel als dak- of wandtoepassing gebruikt worden.

 NIEUW!

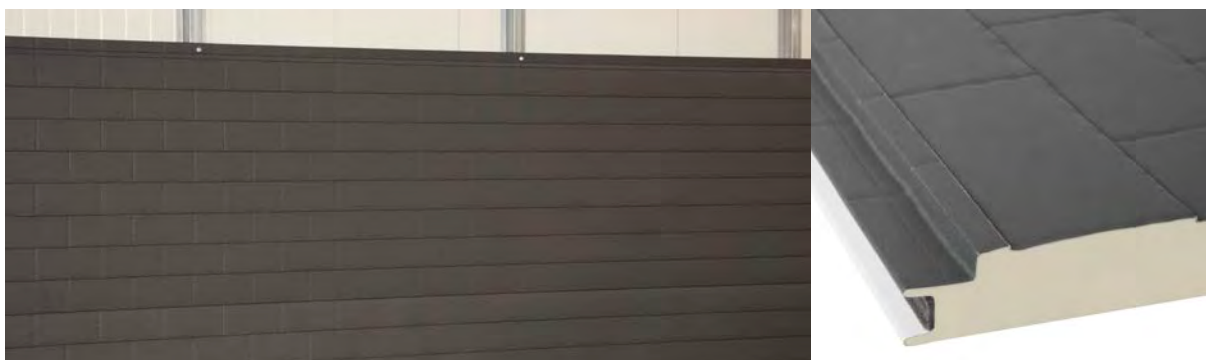

Bij afwezigheid van specifieke instructies met betrekking tot de verwerking en/of montage, dient men de producten te verwerken en te monteren minstens in omstandigheden die overeenkomen met hetgeen algemeen aanvaard wordt of gangbaar is voor dergelijk type van producten.



Jl Slate 1000VB PIR	158
Jl Sidings 1000VB PIR	159
Montage - wandtoepassing	160
Montage - daktoepassing	168
Legende	172
Accessoires	174

Jl Slate 1000VB PIR

Jl

De Jl Slate 1000VB PIR is een sandwichpaneel met PIR schuimkern. Dit wand- of dakpaneel zorgt via zijn verborgen bevestiging voor een naadloze overgang tussen de panelen, wat resulteert in een strakke gevel of dak.

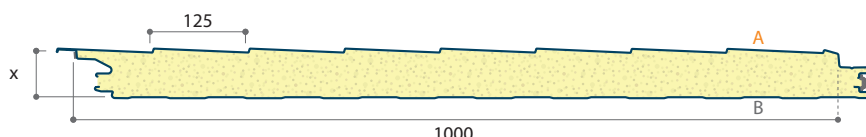
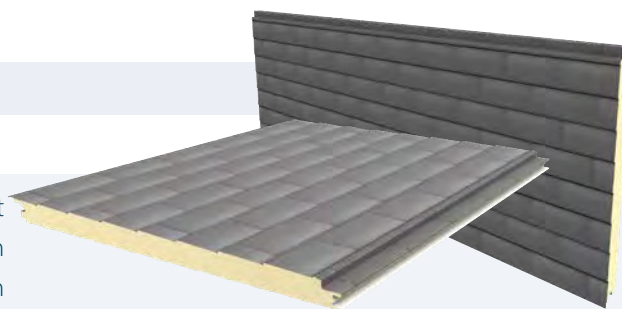

Artikel	Dikte (mm)	Gewicht (kg/m ²)	U (W/m ² K)	R (m ² .K/W)	Rc (m ² .K/W)
10451	60	10,44	0,39	2,55	2,42
10452	120	12,72	0,19	5,35	5,21

U-waarde volgens EN 14509: 2013 - R-waarde = 1 / U - Rc-waarde volgens NTA 8800: 2020 invloed van thermische koudebrug door schroeven beschikbaar op aanvraag

Technische karakteristieken

Standaardlengte	vanaf 2500 tot 10000 mm (stap per 500 mm)
Werkende breedte	1000 mm
Type metaal	Staal S250 GD
Buitenplaat (A)	staalplaat met leienmotief (125 x 250mm), dikte 0,50 mm
Coating buitenplaat	Grandemat (40µ) RAL 7024 volgens kleurenkaart MR101_Colorflow
Binnenplaat (B)	licht geprofileerde staalplaat (Lineair), dikte: 0,40 mm, RAL 9002 (15µ) standaard
Bevestiging	verborgen - montage met drukverdeelplaat verplicht
Dakhelling	≥ 25° (bij daktoepassing)
Montage	horizontale richting
Gordingafstand	1500 mm
Accessoires	Jl Sealant, startprofiel, bevestigingen, binnen- en buitenhoek, T-profiel, Jl Slate Kit, nok, kleine en grote randslab

Referenties

Verzinkt staal	EN 10346 - normale toleranties volgens EN 10143
Voorgelakt staal	EN 10169 toegepast op galvanisatie
Afmetingen/Toleranties	EN 14509
Statische berekeningen	forfaitaire toepassing van EN 14509

Isolatie

Kern	Polyisocyanuraat (PIR), dichtheid: 40 ± 5 kg/m ³ , zonder CFC-HCFC
Brandklasse	B-s2,d0 volgens EN 13501-1

Voordelen

- laag eigengewicht, lichte onderconstructie
- hoge thermische prestaties
- snelle montage
- unieke afwerking zonder zichtbare schroeven

BESTELLING OP MAAT		DIKTE	PRIJS
Jl Slate 1000VB PIR		60 mm	46,50 €/m ²
Jl Slate 1000VB PIR		120 mm	54,00 €/m ²
OPMERKINGEN			
Minimum afname	Per kleur / dikte / lengte		3 platen
IN VOORRAAD		KLEUR	STOCKLENGTES
Polyestercoating, 60 mm dik		RAL 7024 mat (Granite® Deep Mat)	4m, 5m en 6m
			PRIJS
			46,50 €/m ²

Jl Sidings 1000VB PIR

Jl

De Jl Sidings 1000VB PIR is een sandwichpaneel met PIR schuimkern. Dit wand- of dakpaneel zorgt via zijn verborgen bevestiging voor een naadloze overgang tussen de panelen, wat resulteert in een strakke gevel of dak.

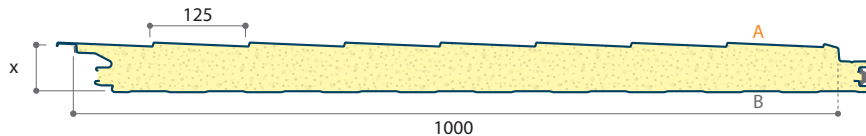

Artikel	Dikte (mm)	Gewicht (kg/m ²)	U (W/m ² K)	R (m ² .K/W)	Rc (m ² .K/W)
10451	60	10,44	0,39	2,55	2,42
10452	120	12,72	0,19	5,35	5,21

U-waarde volgens EN 14509: 2013 - R-waarde = 1 / U - Rc-waarde volgens NTA 8800: 2020 invloed van thermische koudebrug door schroeven beschikbaar op aanvraag

Technische karakteristieken

Standaardlengte	vanaf 2500 tot 10000 mm
Werkende breedte	1000 mm
Type metaal	Staal S250 GD
Buitenplaat (A)	staalplaat met plankenmotief (125 mm breedte), dikte 0,50 mm
Coating buitenplaat	Grandemat (40μ) RAL 7024 volgens kleurenkaart MR101_Colorflow
Binnenplaat (B)	licht geprofileerde staalplaat (Lineair), dikte: 0,40 mm, RAL 9002 (15μ) standaard
Bevestiging	verborgen - montage met drukverdeelplaat verplicht
Dakhelling	≥ 25° (bij daktoepassing)
Montage	horizontale richting
Gordingafstand	1500 mm
Accessoires	Jl Sealant, startprofiel, bevestigingen, binnen- en buitenhoek, T-profiel, Jl Slate Kit, nok, kleine en grote randslab

Referenties

Verzinkt staal	EN 10346 - normale toleranties volgens EN 10143
Voorgelakt staal	EN 10169 toegepast op galvanisatie
Afmetingen/Toleranties	EN 14509
Statische berekeningen	forfaitaire toepassing van EN 14509

Isolatie

Kern	Polyisocyanuraat (PIR), dichtheid: 40 ± 5 kg/m ³ , zonder CFC-HCFC
Brandklasse	B-s2,d0 volgens EN 13501-1

Voordelen

- laag eigengewicht, lichte onderconstructie
- hoge thermische prestaties
- snelle montage
- unieke afwerking zonder zichtbare schroeven

BESTELLING OP MAAT	DIKTE	PRIJS
Jl Sidings 1000VB PIR	60 mm	46,50 €/m ²
Jl Sidings 1000VB PIR	120 mm	54,00 €/m ²

OPMERKINGEN

Minimum afname	Per kleur / dikte / lengte	3 platen
----------------	----------------------------	----------

Hieronder wordt uitgelegd, hoe u de JI Slate 1000VB PIR of JI Sidings 1000VB PIR kan plaatsen. Dankzij de montage op omegaprofielen, kan JI Slate 1000VB PIR toegepast worden als afwerking van verschillende primaire structuren.

Staalstructuur (ook verkrijgbaar bij Joris Ide)



Dit maakt dit product uiterst geschikt voor zowel nieuwbouwprojecten als renovaties! Hierop volgend wordt de montage tegen een staalstructuur getoond. Dankzij het gebruik van omegaprofielen, is de montagewijze bij alle structuren gelijk.

Metselwerk uit (cellen)betonstenen

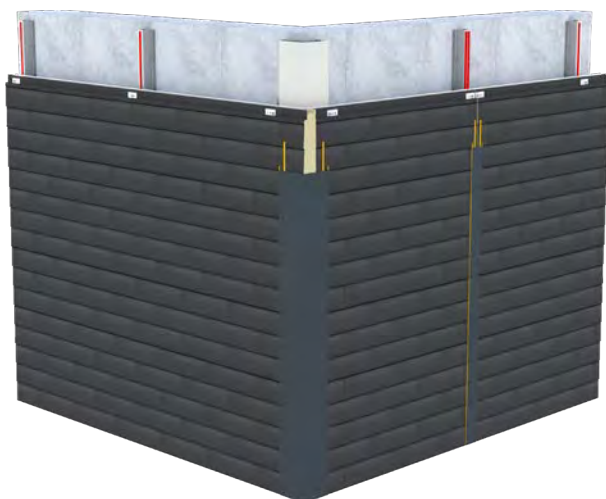

Metselwerk uit snelbouwstenen

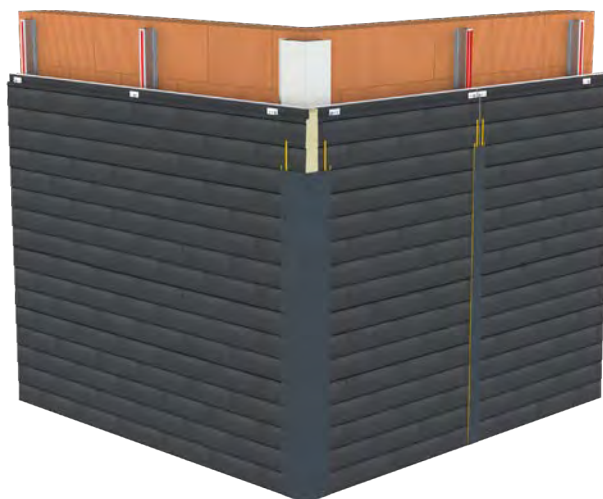

Stap 1

Primaire structuur : Staalstructuur



Detail staalstructuur met C-profiel



De primaire structuur is ontworpen volgens de regels van de kunst. Het stalen portaal is aan de onderzijde voorzien van een C-profiel om het horizontale omegaprofiel aan te bevestigen. Het C-profiel wordt vooral aangeraden om steun te geven aan het horizontale omegaprofiel wanneer de kolommen op een grote afstand staan.

Stap 2

Omegaprofielen

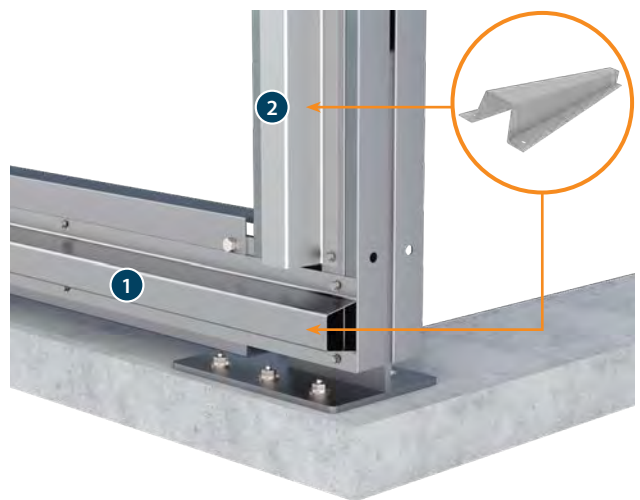
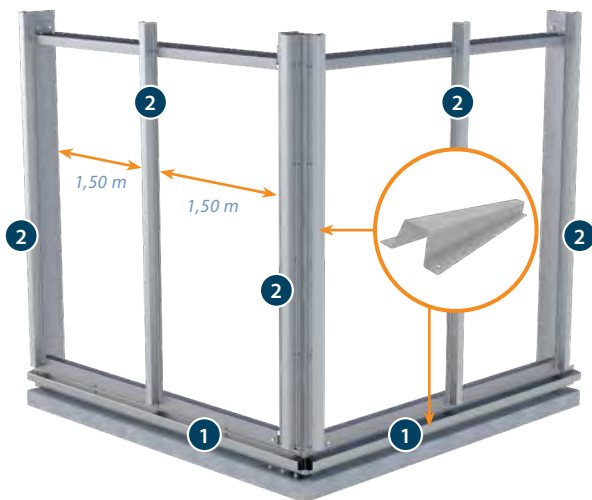

De eerste stap omvat de installatie van de Joris Ide omega-profielen. Deze vormen de basis van de vlakke achterstructuur waartegen de panelen gemonteerd zullen worden en moeten dus met zorg geplaatst worden. Eerst wordt het horizontale onderprofiel 1 bevestigd en vervolgens de verticale profielen 2. De tussenafstand tussen de verticale profielen is maximaal 1,50 m.

Stap 3

Startprofiel

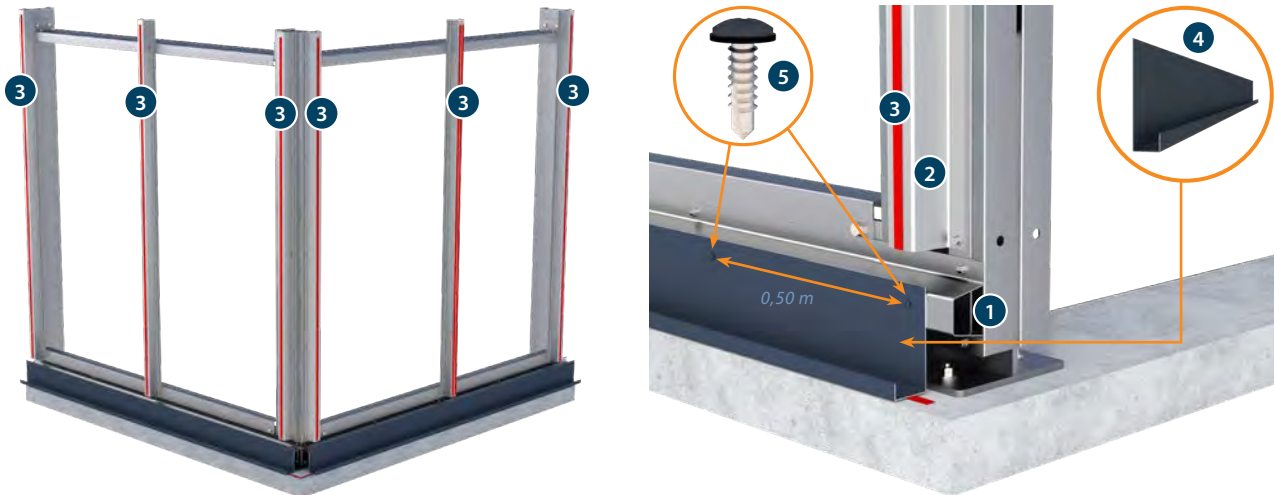

Na montage van de verticale omega's **2**, wordt de JI Sealant **3** aangebracht. Dit zorgt voor een dampdichte sluiting tussen de structuur en het paneel en reduceert contactgeluiden. Vervolgens kan het startprofiel **4** bevestigd worden. De bevestiging wordt iedere 0,50 m met torxschroeven (4,8 x 35 mm) **5** uitgevoerd. Dankzij de omega blijft het startprofiel mooi recht wat het inschuiven van het paneel vergemakkelijkt.

Stap 4

Beschermfolie



Vooraleer het JI Slate 1000VB PIR-paneel **6** opgenomen wordt, wordt de plasticen beschermfolie 5 cm rondom de paneelrand losgemaakt. Dit om te vermijden dat de folie na montage niet volledig verwijderd zou kunnen worden.

Optillen van JI Slate 1000VB PIR



Vervolgens wordt het paneel rechtgezet op zachte beschermblokken om schade te vermijden en wordt het opgetild voor montage.

Stap 5

JI Slate 1000VB PIR in startprofiel



JI Slate 1000VB PIR 6 wordt in het startprofiel 4 neergezet en horizontaal op zijn plaats geschoven.

- a Horizontale omega
- b Verticale omega
- c JI Sealant
- d Startprofiel
- e Torxschroeven (iedere 0,50 m)
- f JI Slate 1000VB PIR

Stap 6

Controle positionering
onderste panelen

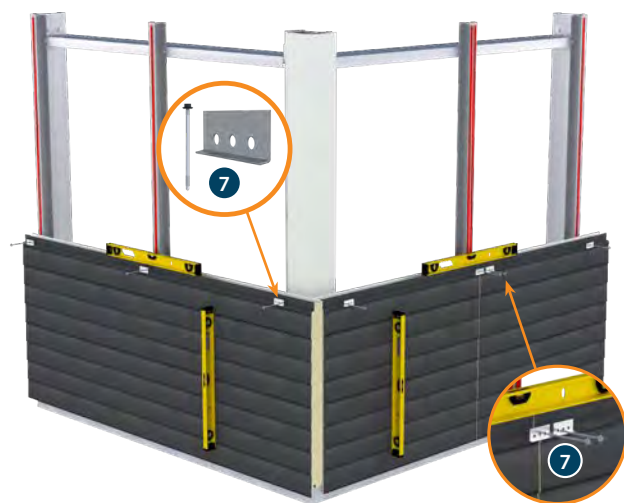

De verticaliteit en horizontaliteit worden gecontroleerd en het paneel wordt vervolgens vastgeschroefd met drukverdeelplaat en metaalschroeven 7.

Positionering bovenliggende
panelen

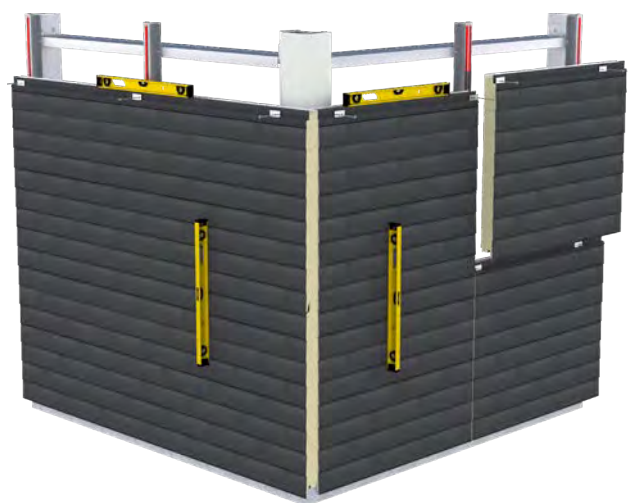

Enmaal de onderste panelen gemonteerd zijn, zijn de panelen erboven aan de beurt.

Detail

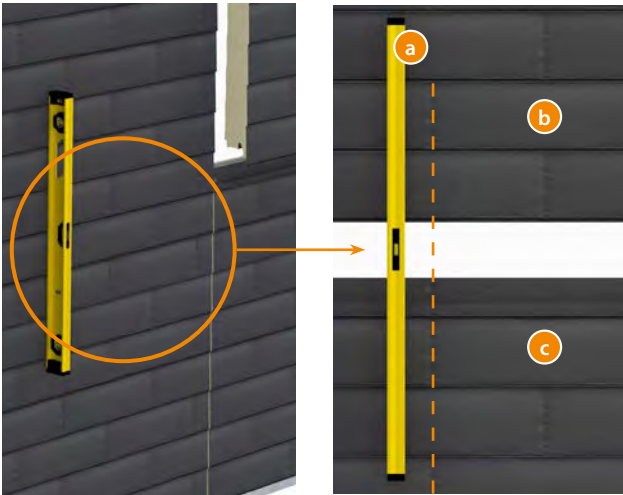

Hierbij is het belangrijk dat er, voordat de panelen effectief in elkaar geklikt worden, gecontroleerd wordt dat de voeg tussen de leien verticaal onder elkaar staat.

- a** waterpas
- b** te plaatsen paneel
- c** reeds bevestigd paneel

Stap 7

Verborgene bevestiging: het klemmen van de schroef

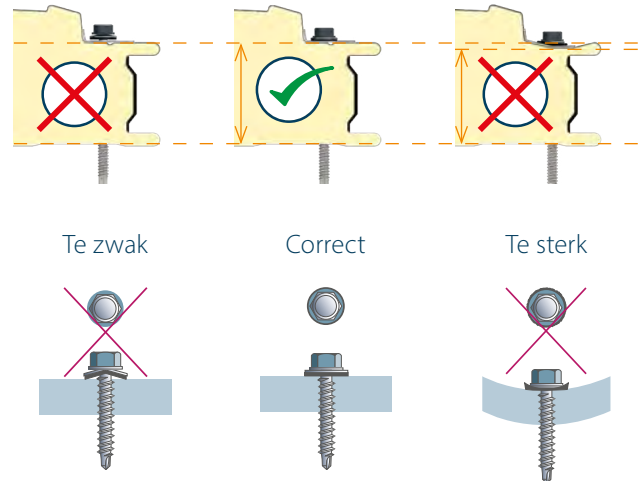

Opgelet! Bij het aanschroeven van het paneel mag de geometrie van het paneel niet wijzigen! De schroef met drukverdeelplaat moet dus tegenaan het paneel geschroefd worden, zonder daarbij het paneel te vervormen! Bij te hard aandraaien, zal de voegverbinding niet meer in elkaar passen!

Verborgene bevestiging: positie voor het aandrukken van het paneel

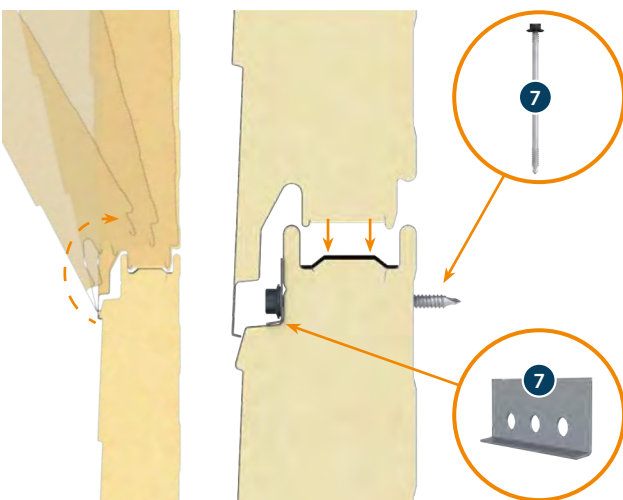

Na het uitlijnen van het bovenliggende paneel kan dit aangedrukt worden om de verborgene bevestiging te sluiten. Hierop volgt het vastschroeven van het paneel met drukverdeelplaat en metaalschroeven **7**.

Verborgene bevestiging: positie na het aandrukken van het paneel

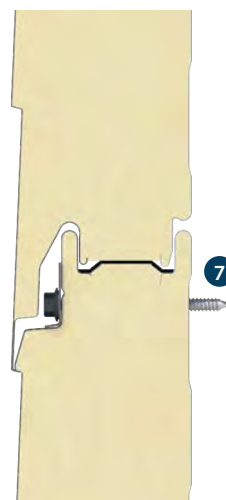

Stap 8

Detail aansluitingen

Buitenhoek 90°

Om de bouwknopen van uw gebouw af te werken, voorziet Joris Ide enkele accessoires, namelijk de binnenhoek **8**, buitenhoek **9** en het T-profiel **10**.



Op de hoek van een gebouw wordt tegen de omega's een binnenhoek **8** gemonteerd met torxschroeven **5**. Vervolgens worden de panelen tot in de hoek geplaatst. Om een koudebrug te vermijden, kan de binnenplaat van het doorgaande paneel onderbroken worden (lokaal verwijderen van binnenplaat, volgens paneeldikte 60 of 120 mm). Om de hoek water en luchtdicht te maken, worden er voor plaatsing van de buitenhoek **9**, twee lijnen JI Slate Kit **11** op het JI Slate 1000VB-paneel **6** aangebracht. De buitenhoek wordt nadien ook nog geschroefd en de naad wordt opgekit met JI Slate Kit. Er wordt aangeraden om twee torxschroeven **5** per meter te bevestigen zoals hieronder aangeduid. De buitenhoek zorgt voor een feilloze overgang tussen de wanden.

Doorsnede hoek

Montage schroeven

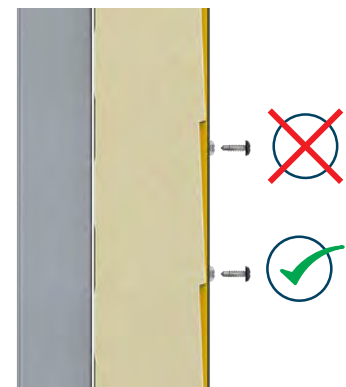
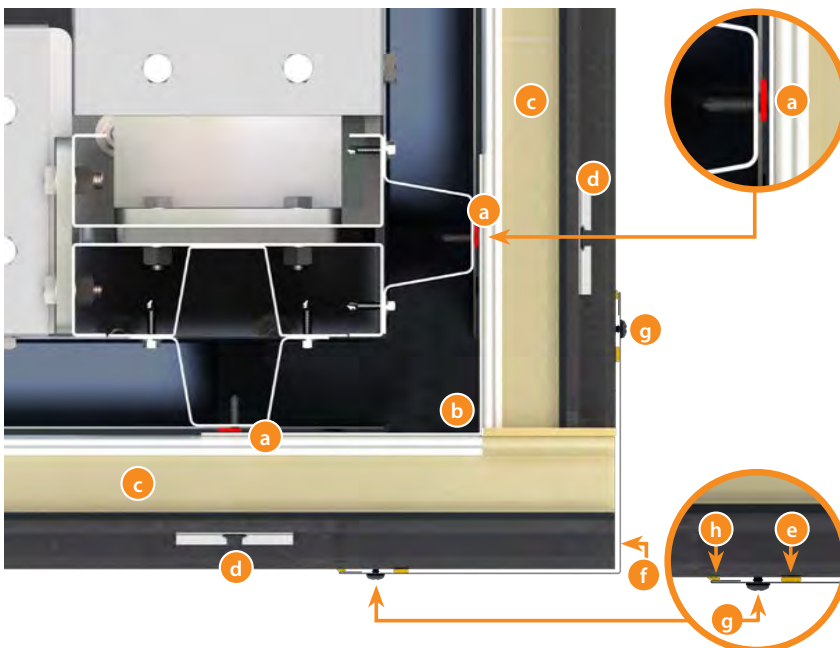

- a** JI Sealant
- b** Binnenhoek
- c** JI Slate 1000VB PIR
- d** Drukverdeelplaat + metaalschroef
- e** JI Slate kit
- f** Buitenhoek
- g** Torxschroeven
- h** JI Slate Kit

Stap 9

T-profiel

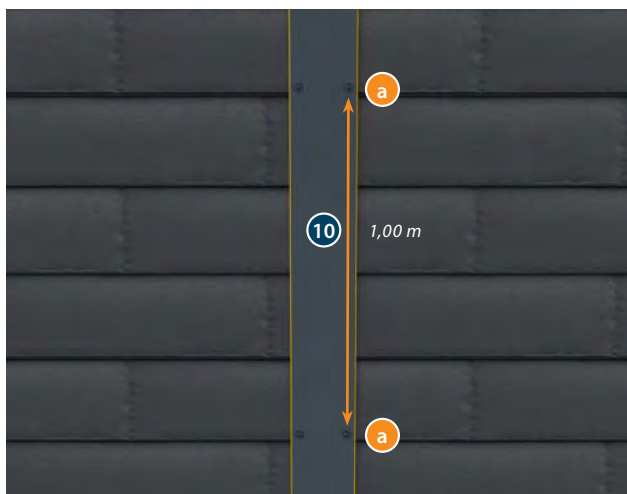

Vooraanzicht

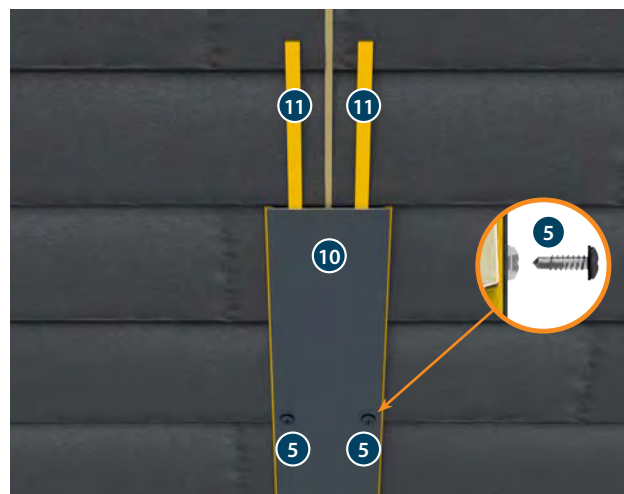

Voordat dit schuim uitgehard is, worden twee lijnen aangebracht met Jl Slate Kit **11** en wordt het T-profiel **10** geplaatst. Vervolgens wordt het T-profiel iedere meter vastgeschroefd met twee torxschroeven **5** op de aangegeuide plaats **a**. De naad moet worden afgekit met Jl Slate Kit.

Doorsnede

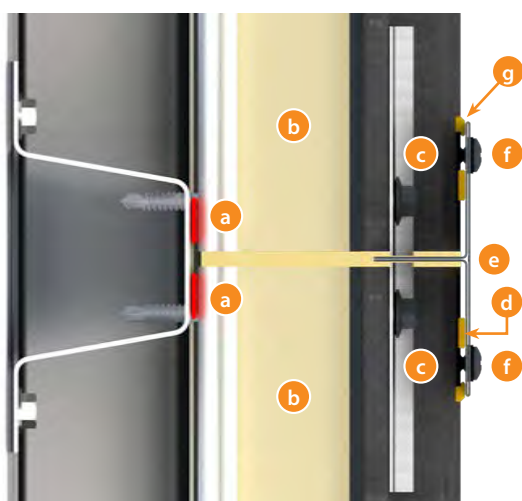

- a** Jl Sealant
- b** Jl Slate 1000VB PIR
- c** Drukverdeelplaat + metaalschroef
- d** Jl Slate Kit
- e** T-profiel
- f** Torxschroeven
- g** Jl Slate Kit

T-profiel en buitenhoek 90°

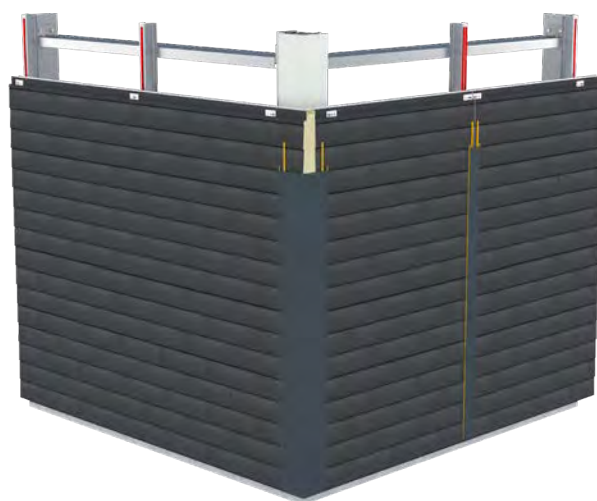

Wanneer voorgaande instructies gevolgd worden, wordt een strakke gevel met Jl Slate 1000VB PIR-paneel bekomen.

Stap 1

Dakstructuur

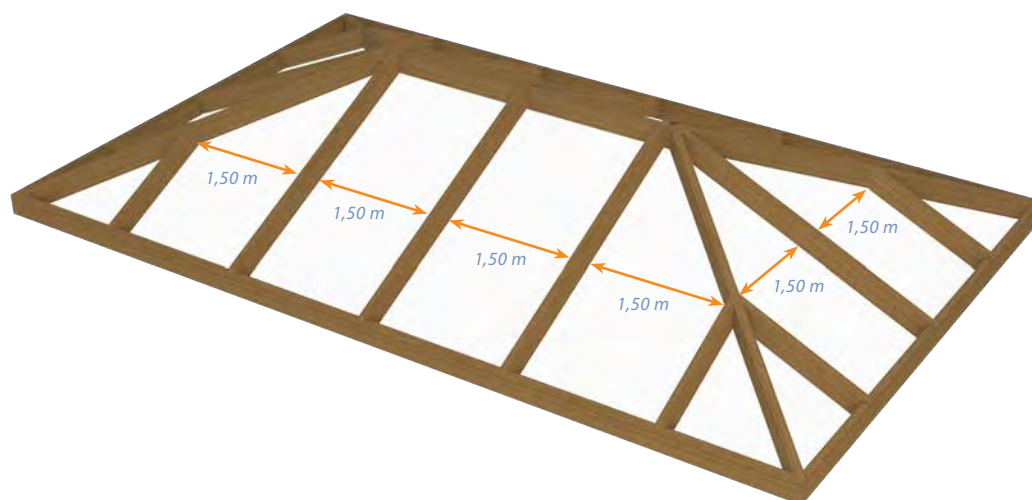

De montage van de Jl Slate 1000VB PIR als dak is gelijkaardig aan de wandtoepassing. De maximale tussenafstand tussen de verticale steunen is 1,50 m. De minimale dakhelling bedraagt 25° (of 46,6 cm/m).

Stap 2

Startprofiel

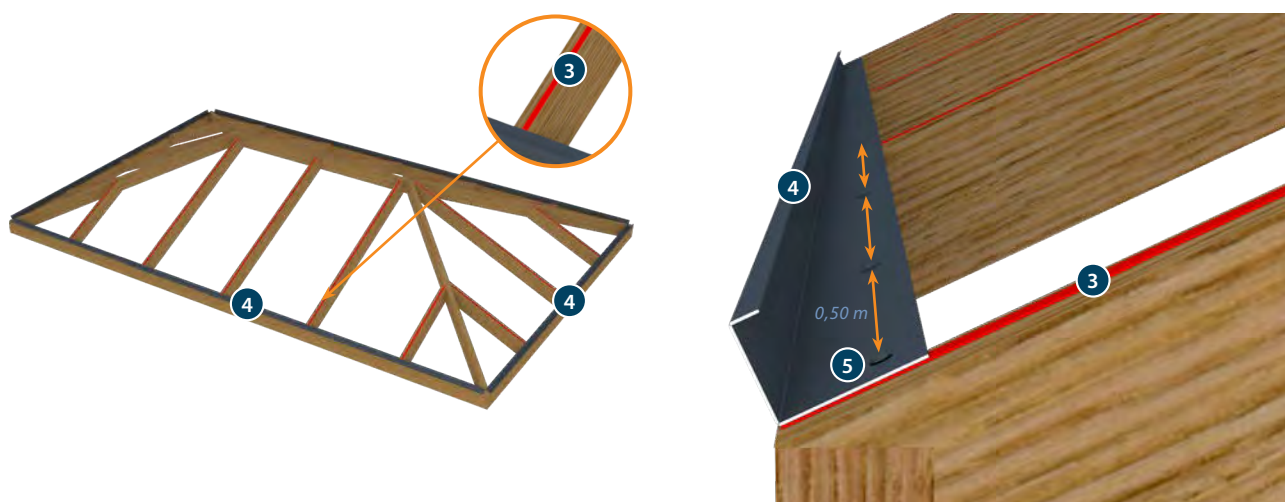

Enmaal de spantenstructuur gemonteerd is, wordt de Jl Sealant 3 tussen de gording en het paneel aangebracht. Hierdoor worden contactgeluiden gereduceerd. Vervolgens wordt het startprofiel 4 geplaatst en iedere 0,50 m vastgeschroefd met torxschroeven 5.

Stap 3

JI Slate 1000VB PIR in startprofiel

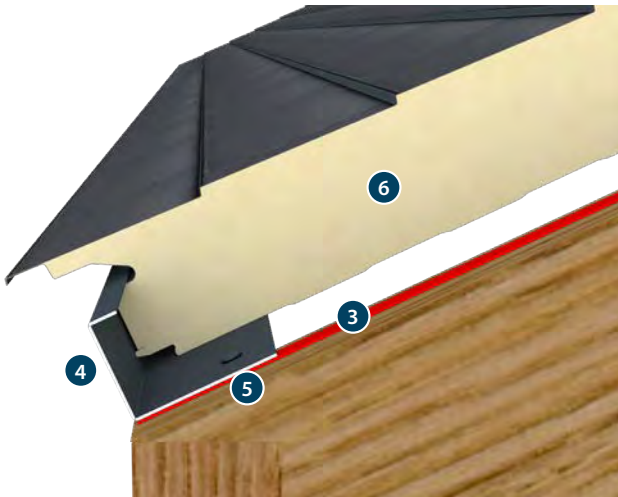

Het eerste JI Slate 1000VB PIR-paneel 6 kan vervolgens horizontaal geplaatst worden. Merk op dat het startprofiel 4 meteen ook de afwerking van de dakrand biedt.

Stap 4

Hoekafwerking bij een noordboomdak

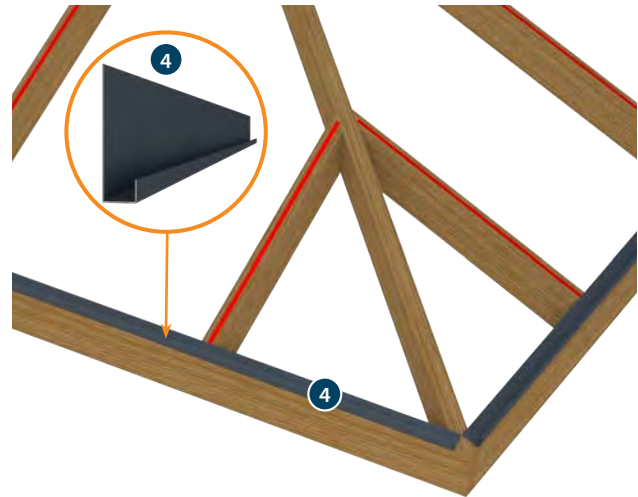

Afhankelijk van het type en de vorm van het dak, zullen de panelen verzaagd moeten worden. Bij het verzaagen is het belangrijk voorafgaand rekening te houden met de relatieve positionering van de JI Slate 1000VB PIR-panelen.

Dankzij de plaatsing van het startprofiel 4, kan het hoekpaneel gemakkelijk in zijn positie geschoven worden en naar wens afgezaagd worden.

Stap 5

Positionering panelen

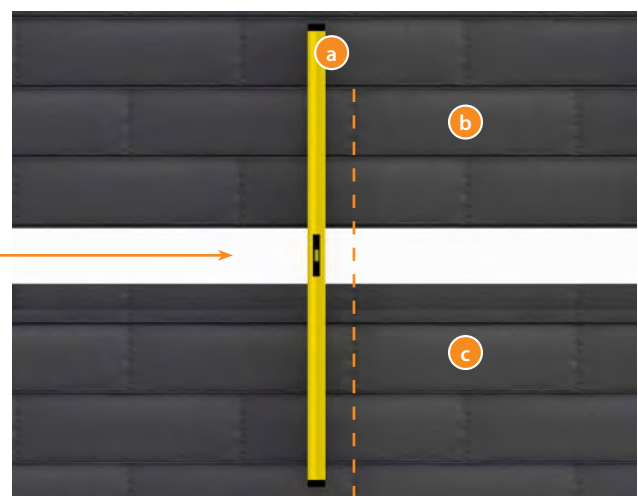
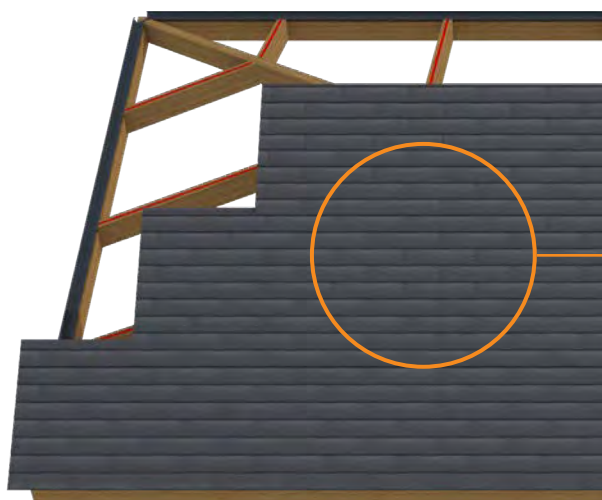

- a waterpas
- b te plaatsen paneel
- c reeds bevestigd paneel

Stap 6

Verzagen van de panelen

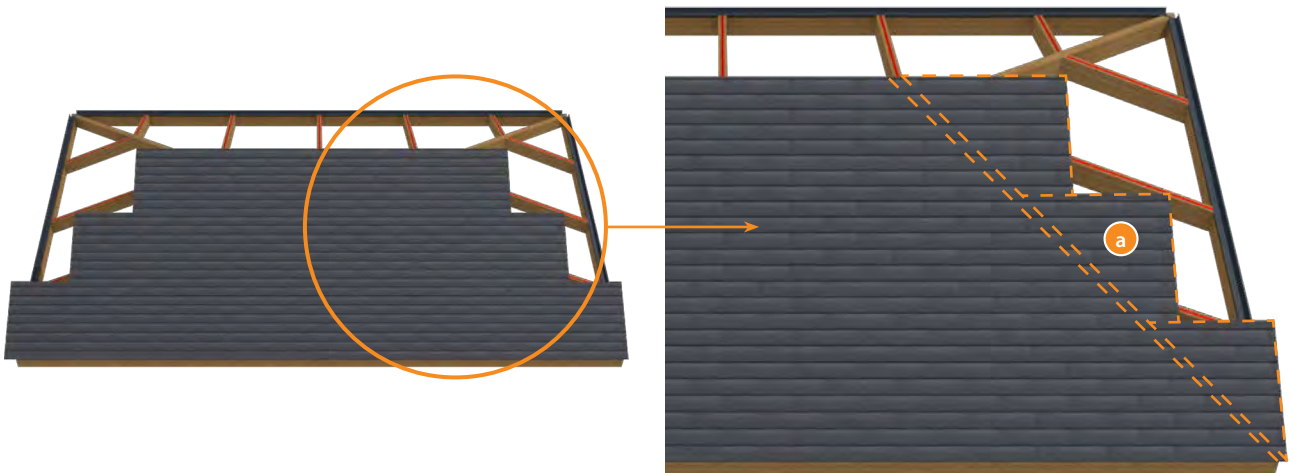

De volle paneellengtes worden een voor een op het dak gelegd.

a Verzagen van de panelen

Stap 7

Nok

Afgewerkt dak

Alle verbindingen tussen de panelen kunnen afgewerkt worden met de daarvoor voorziene accessoires. Net zoals bij de wandtoepassing moet er aandacht zijn voor het dichten van koudebruggen.

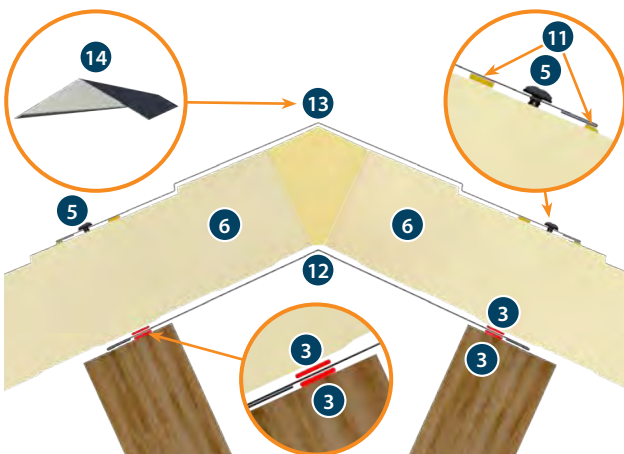

Op de daknok wordt een ondernok **12** voorzien. Om een goede dichting en reductie van contactgeluid te verkrijgen, wordt zowel boven als onder de ondernok, JI Sealant **3** aangebracht. Vervolgens worden de laatste dakpanelen **6** gemonteerd. Om de daknok af te werken, kan een nok met JI Slate motief **13** of een versterkte platte nok **14** gebruikt worden. De afwerking met torxschroeven **5** en het gebruik van JI Slate Kit **11** gebeurt analoog aan de montage van de afwerkingsprofielen bij wandtoepassing.

De dakranden worden eveneens afgewerkt met afwerkingsprofielen.

Overzichtslijst

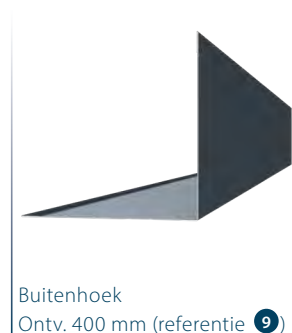

LEGENDE

1 / 2 Omegaprofiel	1,5 mm	4030 of 6030 mm	5,35 €/lm
3 JI Sealant	15 mm x 4,5 mm	rollen van 20000 mm	9,25 €/st
4 Startprofiel 60 mm paneel	Lengte 3000 mm	Grandem RAL 7024	10,30 €/lm
4 Startprofiel 120 mm paneel	Lengte 3000 mm	Grandem RAL 7024	14,70 €/lm
5 Torxschroef	4,8 x 35 mm	voorgelakt - RAL 7024	32,40 €/100st
7 Drukverdeelplaat	Inox		4,35 €/st
8 Binnenhoek 80/80	Lengte 3000 mm	RAL 9002	5,90 €/lm
9 Buitenhoek 100/100	Lengte 3000 mm	Grandem RAL 7024	6,80 €/lm
9 Buitenhoek 180/180	Lengte 2100 mm	Grandem RAL 7024	10,30 €/lm
10 T-profiel	Lengte 4000 mm	Grandem RAL 7024	7,30 €/lm
11 JI Slate kit	0,29 L		11,95 €/st
12 Ondernok	Lengte 2100 mm	RAL 9002	11,90 €/lm
13 Nok met JI Slate motief	Lengte 2250 mm	Grandem RAL 7024	12,30 €/lm
14 Verstevigde platte nok	Lengte 2100 mm	Grandem RAL 7024	10,30 €/lm

Standaard*

Joris Ide voorziet uw gebouw van de beste afwerking met het grote aanbod aan accessoires die afgestemd worden op uw project.

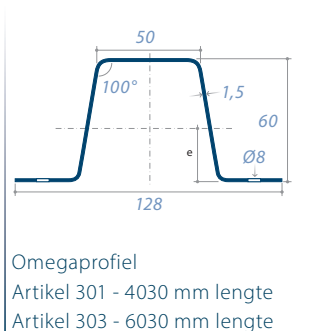

Omegaprofiel
Artikel 301 - 4030 mm lengte
Artikel 303 - 6030 mm lengte

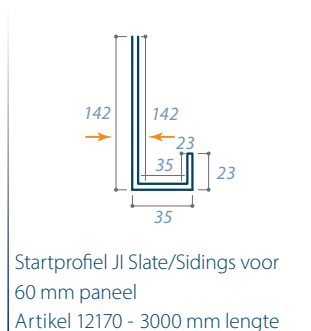

Startprofiel JI Slate/Sidings voor
60 mm paneel
Artikel 12170 - 3000 mm lengte

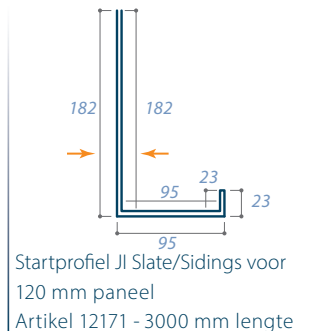

Startprofiel JI Slate/Sidings voor
120 mm paneel
Artikel 12171 - 3000 mm lengte

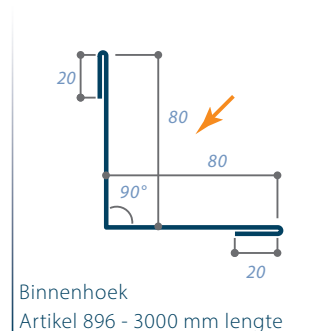

Binnenhoek
Artikel 896 - 3000 mm lengte

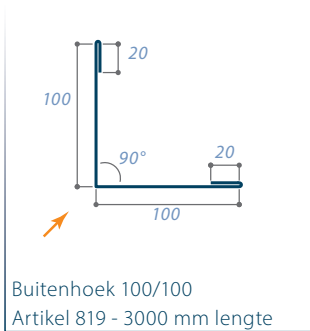

Buitenhoek 100/100
Artikel 819 - 3000 mm lengte

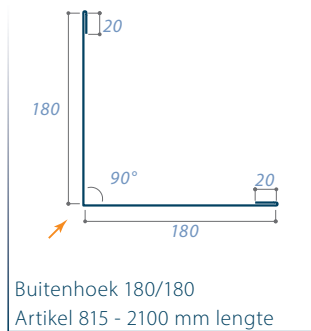

Buitenhoek 180/180
Artikel 815 - 2100 mm lengte

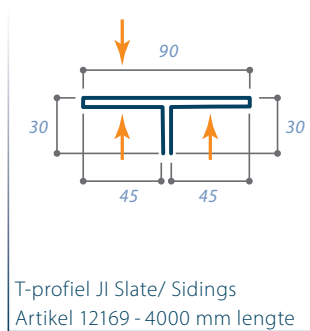

T-profiel JI Slate/ Sidings
Artikel 12169 - 4000 mm lengte

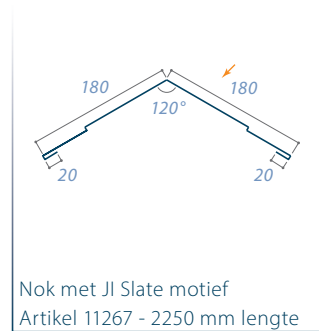

Nok met JI Slate motief
Artikel 11267 - 2250 mm lengte

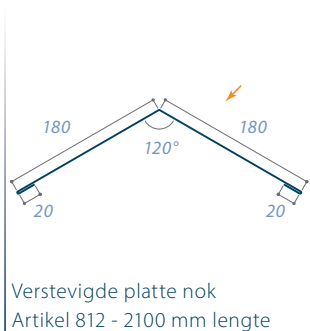

Verstevigde platte nok
Artikel 812 - 2100 mm lengte

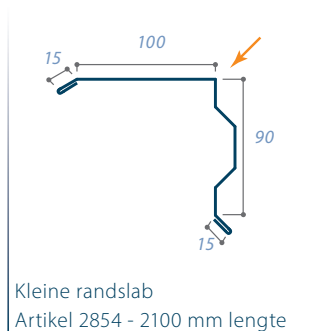

Kleine randslab
Artikel 2854 - 2100 mm lengte

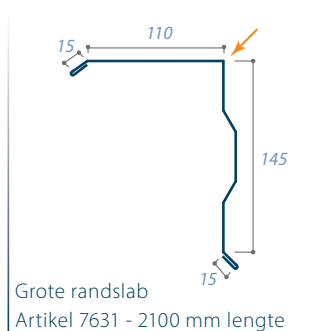

Grote randslab
Artikel 7631 - 2100 mm lengte

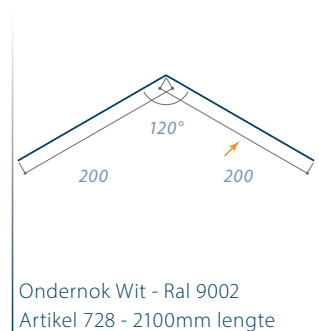

Ondernok Wit - Ral 9002
Artikel 728 - 2100mm lengte



JI Sealant
(15 x 4,5 mm - 20m/rol)
Artikel 4036293



Torxschroef (4,8 x 35 mm)
RAL 7024 - Artikel 4036490



Inox Drukverdeelplaat
Artikel 4002644



Reparatieverf 0,25 L RAL 7024 Mat
Artikel 4005013



Bits 10 mm
Artikel 4000170

Bevestigingsschroeven			
	Hout	Metaal < 2,5 mm	Metaal ≥ 2,5 mm
JI Slate 60 mm	A 80	BZB 80 reduceer	BZB 85
JI Slate 120 mm	A 150	BZB 125 reduceer	BZB 145



JI Slate Kit
Artikel 4036750

*Maatwerk op aanvraag.

ACCESSOIRES

Omegaprofiel	1,5 mm	4030 of 6030 mm	5,35 €/lm
Startprofiel 60 mm paneel	Lengte 3000 mm	Grandem RAL 7024	10,30 €/lm
Startprofiel 120 mm paneel	Lengte 3000 mm	Grandem RAL 7024	14,70 €/lm
Binnenhoek 80/80	Lengte 3000 mm	RAL 9002	5,90 €/lm
Buitenhoek 100/100	Lengte 3000 mm	Grandem RAL 7024	6,80 €/lm
Buitenhoek 180/180	Lengte 2100 mm	Grandem RAL 7024	10,30 €/lm
T-profiel	Lengte 4000 mm	Grandem RAL 7024	7,30 €/lm
Nok met JI Slate motief	Lengte 2250 mm	Grandem RAL 7024	12,30 €/lm
Verstevigde platte nok	Lengte 2100 mm	Grandem RAL 7024	10,30 €/lm
Kleine randslab	Lengte 2100 mm	Grandem RAL 7024	14,75 €/st
Grote randslab	Lengte 2100 mm	Grandem RAL 7024	27,45 €/st
Ondernok	Lengte 2100 mm	RAL 9002	11,90 €/lm
JI Sealant	15 mm x 4,5 mm	rollen van 20000 mm	9,25 €/st
Torxschroef	4,8 x 35 mm	RAL 7024	32,40 €/100st
Drukverdeelplaat	Inox		4,35 €/st
Reparatieverf	0,25 L	RAL 7024 Mat	11,95 €/st
Bits 10 mm			11,95 €/st
JI Slate Kit	0,29 L	RAL 7024	11,95 €/st

TOEPASSING SCHROEVEN (ZIE PAGINA 38)

PROFIEL	HOUT	METAAL < 2,5 MM	METAAL ≥ 2,5 MM
JI Slate/Sidings 1000VB PIR 60 mm	A 80	BZB 80 reduceer	BZB 85
JI Slate/Sidings 1000VB PIR 120 mm	A 150	BZB 125 reduceer	BZB 145

 IN VOORRAAD	KLEUR	STOCKLENGTE	PRIJS
Startprofiel 60 mm paneel	Grandem RAL 7024	3 m	10,30 €/lm
Nok met JI Slate motief	Grandem RAL 7024	2,25 m	12,30 €/lm



VERZINKTE PROFIELEN

Verzinkte profielen, het ideale concept voor dakgordingen en wandregels. Hun uitgekiende vormgeving bezorgt de profielen goede sterkte-eigenschappen. Dankzij het lage gewicht zijn ze makkelijk handelbaar. De bevestigingsgaten in combinatie met mogelijke grote lengtes, en markering per bestemming verzekeren een snelle montage. De verzinking maakt ze bovendien uitstekend bestendig tegen roest en vrij van onderhoud.

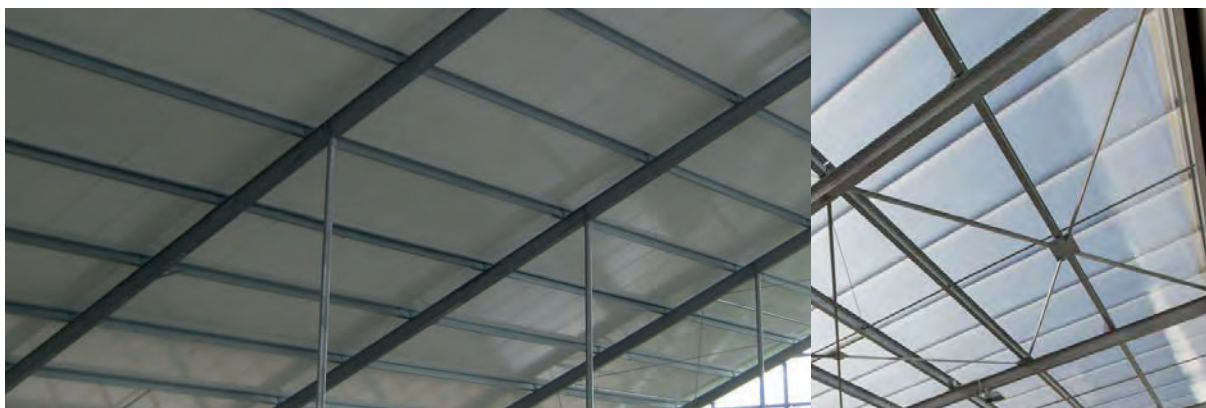

Bij afwezigheid van specifieke instructies met betrekking tot de verwerking en/of montage, dient men de producten te verwerken en te monteren minstens in omstandigheden die overeenkomen met hetgeen algemeen aanvaard wordt of gangbaar is voor dergelijk type van producten.



Z-profiel	178	Bevestigingsprofielen	190
Sigma-profiel	180	Ω-profiel	192
Afstandhouders	181	L-profiel 50/100/2 &	193
Bevestigingsplaten	182	L-montage/verbindingsprofiel	
Bevestigingsplaten/		50/100/4	193
Koppelstukken	183	C 100	194
Bretellen	184	C 200	196
Kale structuren	185	C 250	198
Verstelbare wand-		U-profiel	201
en dakdoorgang	188	Plooiwerk Galva	202



OPMERKINGEN

Profielen op maat gemaakt zijn standaard zonder gaten. Indien gaten gewenst, dient het gatenpatroon doorgegeven te worden door de klant. Bestelformulieren ter beschikking op aanvraag.

VERZINKTE PROFIELEN

Z-PROFIEL

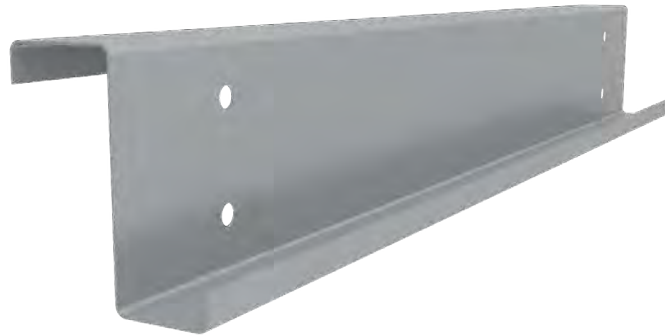
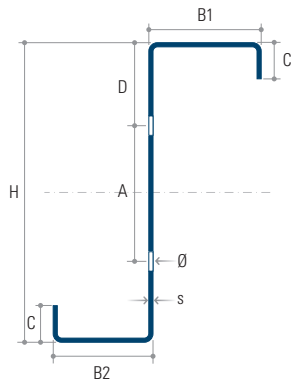

TOEPASSING

Z-gordingen vormen in de bouwnijverheid een ideale en stevige ondersteuning voor een onbeperkt aanbod van wanden en daken.

Gestandaardiseerde Z-gordingen verzekeren een mechanisch uitgebalanceerde bevestiging en zijn eenvoudig aan te brengen op de structuur van het gebouw.

STANDAARDUITVOERINGEN

Z 140 -> Z 220 Sendzimir verzinkt S280 GD geperforeerd en op maat geknipt

Z 250 -> Z 400 Sendzimir verzinkt S350 GD geperforeerd en op maat geknipt

OP AANVRAAG KUNNEN DE PROFIELEN THERMISCH (WARMBAD) VERZINKT WORDEN (MEERPRIJS). (NORM: EN ISO1461)

 IN VOORRAAD	LENGTES	DIKTE	PRIJS
Z 180 Sendzimir verzinkt	5660 mm en 6660 mm	1,5 mm	8,20 €/lm
Z 200 Sendzimir verzinkt	5660 mm en 6660 mm	1,5 mm	8,65 €/lm

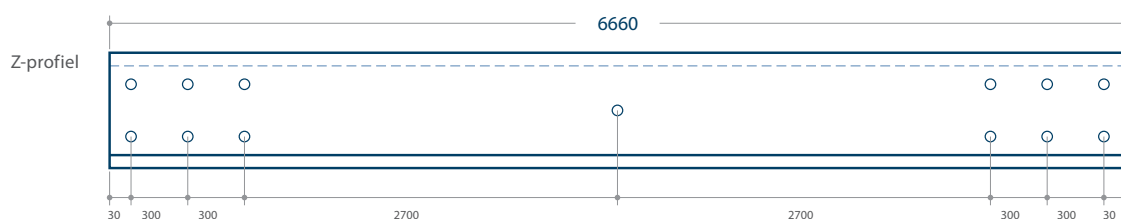
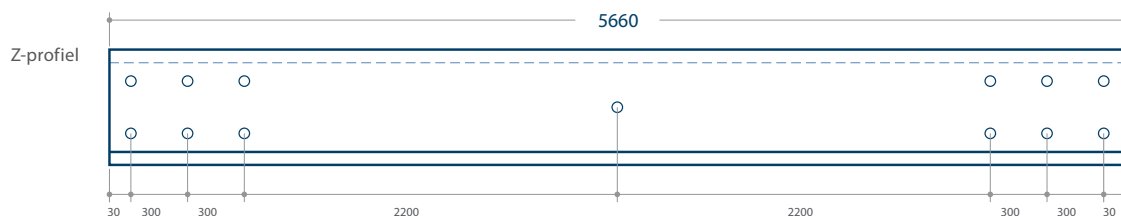

ADVIES

Het optimaal gebruik van Z-gordingen wordt in de praktijk bepaald door vier factoren:

1. de manier van monteren
2. de soort dak- of wandbedekking
3. de afstand tussen de gordingen
4. de wind- en sneeuwbelasting

Wij geven u graag technisch advies voor een optimale dakopbouw. Op verzoek leveren wij aan de hand van uw plan, de bestellijst, het montageplan en details voor de hulpstukken, zoals afstandhouders en bevestigingsplaten. Vraag onze gedetailleerde technische brochure met berekeningsvoorbeelden en montage-instructies.

Z-PROFIEL

AFMETINGEN

TYPE	H	B1	B2	C	A	D	Ø
	mm	mm	mm	mm	mm	mm	mm
Z 140	140	65,50	59,50	22	70,00	36,00	14
Z 160	160	65,50	59,50	22	70,00	46,00	14
Z 180	180	65,50	59,50	22	81,50	50,25	14
Z 200	200	65,50	59,50	22	100,00	51,00	14
Z 220	220	65,50	59,50	22	120,00	51,00	14
Z 250	250	79,00	68,00	22	150,00	51,50	18
Z 300	300	94,00	86,00	30	190,00	56,50	18
Z 350	350	94,00	86,00	30	240,00	56,50	18
Z 400	400	94,00	86,00	30	290,00	56,50	18

TECHNISCHE EIGENSCHAPPEN

TYPE	DIKTE	GEWICHT	I_x	W_x	PRIJS
	mm	kg	cm ⁴	cm ³	
Z 140	1,50	3,45	135	18,90	7,20 €/lm
	2,00	4,55	176	24,60	9,35 €/lm
	2,50	5,60	214	29,90	11,60 €/lm
Z 160	1,50	3,80	185	22,60	7,60 €/lm
	2,00	5,10	240	29,50	10,05 €/lm
	2,50	6,30	293	36,00	12,30 €/lm
Z 180	1,50	3,95	243	26,60	8,20 €/lm
	2,00	5,20	317	34,60	10,70 €/lm
	2,50	6,40	387	42,30	13,15 €/lm
Z 200	1,50	4,15	312	30,70	8,65 €/lm
	2,00	5,50	407	40,00	11,30 €/lm
	2,50	6,80	498	49,00	13,95 €/lm
Z 220	1,50	4,50	429	34,90	9,05 €/lm
	2,00	6,00	511	45,70	12,00 €/lm
	2,50	7,50	626	56,00	14,80 €/lm
	3,00	9,00	741	66,30	17,85 €/lm
Z 250	1,50	5,00	657	43,30	10,50 €/lm
	1,75	5,85	658	51,20	12,00 €/lm
	2,00	6,60	753	59,10	13,55 €/lm
	2,50	8,30	946	74,50	17,25 €/lm
	3,00	9,85	1134	89,30	20,20 €/lm
	3,50	11,55	1322	104,10	24,00 €/lm
Z 300	2,00	8,15	1371	90,80	16,75 €/lm
	2,50	10,15	1710	113,50	20,85 €/lm
	3,00	12,20	2049	136,20	25,05 €/lm
	3,50	14,25	2385	158,90	29,15 €/lm
Z 350	2,00	9,00	1970	111,70	18,35 €/lm
	2,50	11,25	2478	140,40	23,00 €/lm
	3,00	13,50	2972	169,40	27,50 €/lm
	3,50	15,75	3513	199,00	32,00 €/lm
Z 400	2,00	9,80	2719	132,00	20,30 €/lm
	2,50	12,25	3418	165,80	25,65 €/lm
	3,00	14,70	4125	199,30	30,35 €/lm
	3,50	17,20	4840	233,30	35,50 €/lm

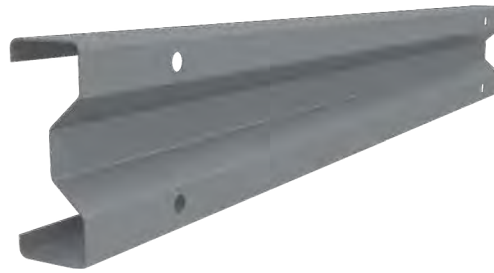
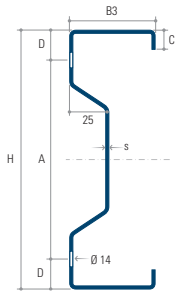

TOEPASSING

Σ-gordingen dienen als ondersteuning voor een onbeperkt aanbod van wanden en daken. De montage-instructies van het Σ-profiel wijken iets af van de montage van een Z-profiel. Raadpleeg onze technische dienst voor meer info.

STANDAARDUITVOERINGEN

Σ 140 - Σ 260 Sendzimir verzinkt S350 GD Z275 geperforeerd en op maat geknipt

OP AANVRAAG KUNNEN DE PROFIELEN THERMISCH (WARMBAD) VERZINKT WORDEN (MEERPRIJS). (NORM: EN ISO1461)

 IN VOORRAAD	LENGTES	DIKTE	PRIJS
Σ 170 Sendzimir verzinkt	4990 mm en 5990 mm	1,5 mm	7,90 €/lm
Σ 200 Sendzimir verzinkt	4990 mm en 5990 mm	1,5 mm	8,65 €/lm

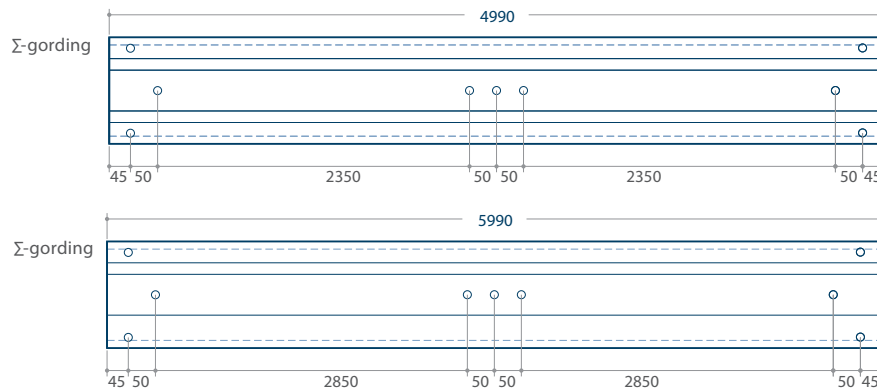

AFMETINGEN

TYPE	H	B3	D	A	C	Ø
	mm	mm	mm	mm	mm	mm
Σ 140	140	56	20	100	15	14
Σ 170	170	56	20	130	15	14
Σ 200	200	56	20	160	15	14
Σ 230	230	56	20	190	15	14
Σ 260	260	70	20	220	21	14

TECHNISCHE EIGENSCHAPPEN

TYPE	DIKTE	GEWICHT	I _x	W _x	PRIJS
	mm	kg	cm ⁴	cm ³	
Σ 140	1,50	3,50	127	18,07	7,20 €/lm
	2,00	4,60	166	23,66	9,45 €/lm
	2,50	5,75	203	29,03	11,80 €/lm
Σ 170	1,50	3,85	201	23,65	7,90 €/lm
	2,00	5,10	264	31,02	10,50 €/lm
	2,50	6,30	324	38,14	13,05 €/lm
Σ 200	1,50	4,20	297	29,73	8,65 €/lm
	2,00	5,50	391	39,05	11,40 €/lm
	2,50	6,80	481	48,08	14,25 €/lm
Σ 230	1,50	4,50	417	36,29	9,25 €/lm
	2,00	6,00	549	47,72	12,30 €/lm
	2,50	7,50	676	58,82	15,50 €/lm
Σ 260	1,50	5,35	641	47,28	11,00 €/lm
	2,00	7,05	845	64,15	14,50 €/lm
	2,50	8,75	1044	79,63	17,95 €/lm
	3,00	10,40	1239	94,71	21,35 €/lm
	3,50	12,00	1428	109,47	24,60 €/lm

AFSTANDHOUDERS

TYPE 1 VOOR Z 140 T.E.M. Z 400

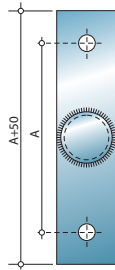
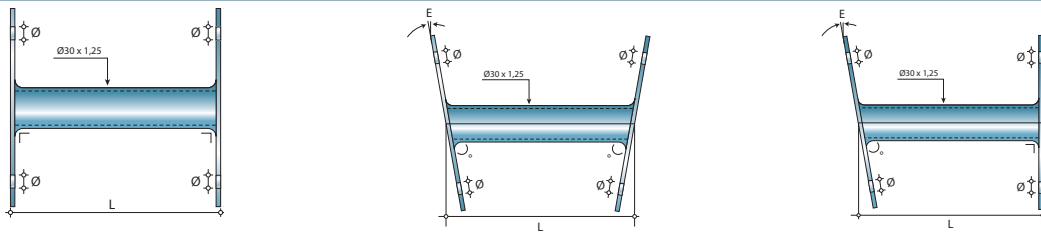

AFMETINGEN

TYPE	A	Ø
Z 140	70	14
Z 160	70	14
Z 180	81	14
Z 200	100	14
Z 220	120	14
Z 250	150	18
Z 300	190	18
Z 350	240	18
Z 400	290	18

STANDAARDUITVOERINGEN

Verzinkte buis diameter 30 x 1,25 mm

Gelaste eindstukken voorzien van 2 gaten Ø14 mm (voor Z 140 -> Z 250) en Ø18 mm (voor Z 250 -> Z 400)

Eindplaatjes geschilderd

Bestelling op maat

TYPE 3 VOOR Z 140 T.E.M. Z 250 EN Σ 140 T.E.M. Σ 260

Afstandshouder



Nokafstandshouder

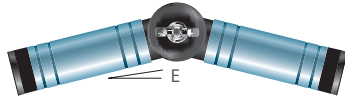

Randafstandshouder

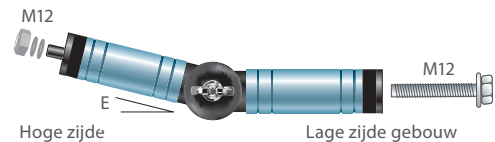

STANDAARDUITVOERINGEN

Verzinkte buis diameter 30 x 1,25 mm

Eindstukken door middel van kunststof doppen

Ene zijde buitendraad M12

Andere zijde binnendraad M12

Bestelling op maat

BESTELLING OP MAAT		TYPE 1	TYPE 3
Lengte afstandhouders	van 0 tot 1000 mm	20,80 €/st	10,45 €/st
	van 1000 tot 1500 mm	26,15 €/st	13,10 €/st
	van 1500 tot 2000 mm	29,45 €/st	14,80 €/st
	van 2000 tot 2500 mm	32,95 €/st	16,50 €/st
	van 2500 tot 3000 mm	36,60 €/st	18,40 €/st
	van 3000 tot 3500 mm	39,90 €/st	20,00 €/st
Nokafstandhouders		47,75 €/st	27,60 €/st
Bout-set afstandhouder type 3	M 12 x 45 /10 stuks	-	9,85 €/set
Moer-set afstandhouder type 3	M 12 /10 stuks + rondsels 5 mm /20 stuks	-	6,55 €/set
Bouten + Moeren	M12 x 30 /100 stuks	42,00 €/100st	42,00 €/100st
Bouten + Moeren	M16 x 35 /50 stuks	53,30 €/50st	53,30 €/50st

GBB 1422

		PRIJS		
Bevestigingsplaat te bouten op het spant voor type Z 140 t.e.m. Z 220	2 gaten Ø14 mm voor de bevestiging van de plaat op het spant met tussenafstand: 80 mm 2 gaten Ø14 mm voor de bevestiging van de gording afstand lijfplaat gording tot gaten in spant: 28 mm dikte: 6 mm, materiaal: S235JR, uitvoering: verzinkt	8,60 €/st		
AFMETINGEN				
TYPE	A	B	C	D
	mm	mm	mm	mm
Z 140	70,0	40	130	80
Z 160	70,0	50	140	80
Z 180	81,5	55	155	80
Z 200	100,0	55	175	80
Z 220	120,0	55	195	80

GBB 25

		PRIJS		
Bevestigingsplaat te bouten op het spant voor type Z 250	2 gaten Ø18 mm voor de bevestiging van de gording 2 gaten Ø18 mm voor de montage van de bevestigingsplaat op het spant met tussenafstand 70 mm afstand lijfplaat gording tot gaten spant: 40 mm dikte: 10 mm, materiaal: S355JR, uitvoering: verzinkt	20,15 €/st		
AFMETINGEN				
TYPE	A	B	C	D
	mm	mm	mm	mm
Z 250	150	60	245	70

GBB 30

		PRIJS		
Bevestigingsplaat te bouten op het spant voor type Z 300	4 gaten Ø18 mm voor de bevestiging van de gording 2 gaten Ø18 mm voor de montage van de bevestigingsplaat op het spant met tussenafstand: 70 mm afstand lijfplaat gording tot gaten in spant: 40 mm dikte: 10 mm, materiaal: S355JR, uitvoering: verzinkt	20,70 €/st		
AFMETINGEN				
TYPE	A	B	C	D
	mm	mm	mm	mm
Z 300	190	60	285	70

BEVESTIGINGSPLATEN/KOPPELSTUKKEN
GBB 35 - GBB 40

		PRIJS		
Bevestigingsplaat te bouten op het spant voor type Z 350 / Z 400	4 gaten Ø18 mm voor de bevestiging van de gording 2 gaten Ø18 mm voor de montage van de bevestigingsplaat op het spant met tussenafstand: 70 mm afstand lijfplaat gording tot gaten in spant: 40 mm dikte: 10 mm , materiaal: S355JR, uitvoering: verzinkt	GBB35 38,60 €/st GBB40 44,30 €/st		
AFMETINGEN				
TYPE	A	B	C	D
	mm	mm	mm	mm
Z 350	240	65	340	70
Z 400	290	65	390	70

BEVESTIGINGSPLAAT VOOR SIGMAPROFIELEN

		PRIJS		
Bevestigingsplaat te bouten op het spant voor type Σ 140 t.e.m. Σ 260	4 gaten Ø14 mm voor de bevestiging van de gording 2 gaten Ø14 mm voor de montage van de bevestigingsplaat op het spant met tussenafstand: 80 mm Afstand lijfplaat gording tot gaten in spant: 28 mm Dikte: 6 mm , Materiaal: S235JR, Uitvoering: verzinkt	11,50 €/st		
AFMETINGEN				
TYPE	A	B	C	D
	mm	mm	mm	mm
Σ140	100	30	148	80
Σ 170	130	30	178	80
Σ 200	160	30	208	80
Σ 230	190	30	238	80
Σ 260	220	30	268	80

KOPPELSTUKKEN VOOR SIGMAPROFIELEN

		PRIJS
Sleeve voor tussen- en eindveld enkel voor type Σ 140 t.e.m. Σ 260	Koppelstuk ter verbinding van twee Σ-profielen (rondom de sigma), uitvoering: verzinkt	31,70 €/st

AFMETINGEN

TYPE	DIKTE	A	X	X'	L _{TUSSEN}	L _{EIND}
	mm	mm	mm	mm	mm	mm
Σ 140	2,5	100	270	540	700	970
Σ 170	3,0	130	320	640	800	1120
Σ 200	3,0	160	420	840	1000	1420
Σ 230	3,0	190	520	1040	1200	1720
Σ 260	3,0	220	620	1240	1400	2020

ENKELE BRETEL

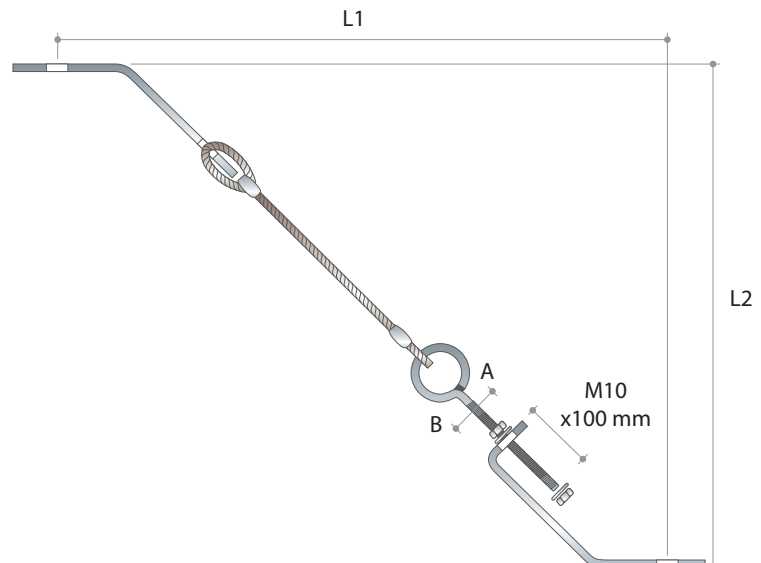

DUBBELE BRETEL

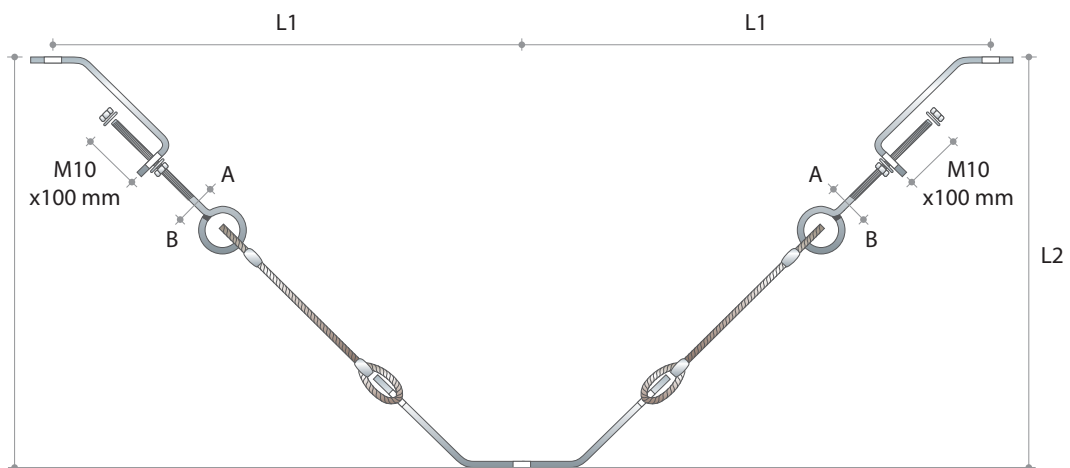

TOEPASSING

Bretellen dienen om het doorzakken van de gordingen te vermijden bij wandmontage alsook in het dak bij een enkelhellend dak (= lessenaarsdak).
Bij de bestelling van bretellen volstaat het de lengtes L1 en L2 op te geven.
(L2 = gordingafstand - dikte bevestigingsplaat)

STANDAARDUITVOERINGEN

BESTELLING OP MAAT		PRIJS
Enkele bretel		14,05 €/st
Dubbele bretel		25,40 €/st

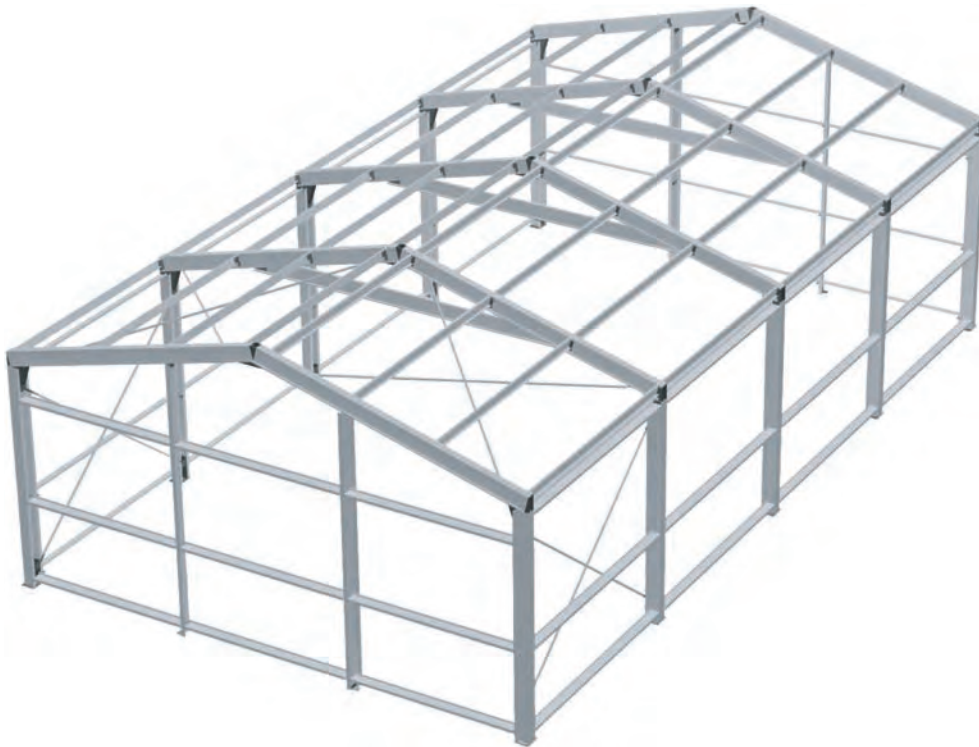

TOEPASSINGEN

Staalframe in zelfbouwpakket: zadeldak en lessenaarsdak

STANDAARDUITVOERINGEN

Samenstelling:

- kolommen en liggers uit Z-, C- of Sigma-profielen, afhankelijk van uw project
- dakgordingen en wandregels
- gelakte of volbad-verzinkte montagestukken
- 1 poort- en deuropening naar wens
- gedetailleerd plan met montagerichtlijnen
- dakhelling 10° (17,6 cm/m)

VOORDELEN

- verzinkte kolommen, liggers, dakgordingen en wandregels
- lichte constructie wat de nood aan zwaar montagegereedschap overbodig maakt
- vrije keuze in breedte, hoogte, en lengte
- snelle montage dankzij een vooraf uitgekiend aan elkaar te bouten geheel
- de samenstelling van de profielen biedt uitstekende mogelijkheden voor een vlotte en nette installatie van nutsvoorzieningen
- volledig vrij binnenvolume met uitstekende troeven voor binnenaafwerking



OPMERKINGEN

Gelieve onze commerciële dienst te raadplegen voor afmetingen buiten ons standaardaanbod.

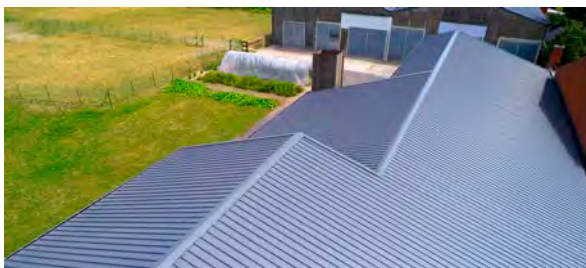

VERZINKTE PROFIELEN KALE STRUCTUREN

KALE STRUCTUUR VAN 6 M BREED

HOOGTE GOOT	LENGTE	PLATEN DAK	PLATEN WAND	NOKKEN	HOEKEN	SCHROEVEN	PRIJS
m	m	m ²	m ²	m	m	aantal	kale structuur*
2,5	10	65	97	10	23	972	5.422 €
	15	97	124	15	23	1326	8.127 €
	20	128	149	20	23	1662	9.767 €
	25	161	176	25	23	2022	12.192 €
	30	193	203	30	23	2376	14.624 €
3,5	10	65	131	10	27	1176	5.536 €
	15	97	167	15	27	1584	8.294 €
	20	128	204	20	27	1992	9.973 €
	25	161	241	25	27	2412	12.460 €
	30	193	278	30	27	2826	14.959 €
4,5	10	65	164	10	31	1374	5.643 €
	15	97	212	15	31	1854	8.454 €
	20	128	259	20	31	2322	10.187 €
	25	161	306	25	31	2802	12.732 €
	30	193	354	30	31	3282	15.288 €

KALE STRUCTUUR VAN 8 M BREED

HOOGTE GOOT	LENGTE	PLATEN DAK	PLATEN WAND	NOKKEN	HOEKEN	SCHROEVEN	PRIJS
m	m	m ²	m ²	m	m	aantal	kale structuur*
2,5	10	86	118	10	27	1224	7.224 €
	15	129	144	15	27	1638	10.840 €
	20	172	171	20	27	2058	13.005 €
	25	214	197	25	27	2466	16.250 €
	30	257	224	30	27	2886	19.502 €
3,5	10	86	156	10	30	1452	7.378 €
	15	129	192	15	30	1926	11.060 €
	20	172	229	20	30	2406	13.303 €
	25	214	266	25	30	2880	16.618 €
	30	257	303	30	30	3360	19.942 €
4,5	10	86	199	10	34	1710	7.519 €
	15	129	241	15	34	2220	11.272 €
	20	172	288	20	34	2760	13.584 €
	25	214	335	25	34	3294	16.972 €
	30	257	382	30	34	3834	20.370 €



* Gelieve onze commerciële dienst te raadplegen voor afmetingen buiten ons standaardaanbod.

KALE STRUCTUREN

KALE STRUCTUUR VAN 10 M BREED

HOOGTE GOOT	LENGTE	PLATEN DAK	PLATEN WAND	NOKKEN	HOEKEN	SCHROEVEN	PRIJS
m	m	m ²	m ²	m	m	aantal	kale structuur*
2,5	10	110	105	10	31	1290	8.127 €
	15	165	132	15	31	1782	12.192 €
	20	219	159	20	31	2268	14.449 €
	25	274	185	25	31	2754	18.060 €
	30	330	210	30	31	3240	21.669 €
3,5	10	110	148	10	35	1548	8.309 €
	15	165	185	15	35	2100	12.466 €
	20	219	222	20	35	2646	14.808 €
	25	274	154	25	35	2568	18.508 €
	30	330	296	30	35	3756	22.210 €
4,5	10	110	191	10	39	1806	8.492 €
	15	165	238	15	39	2418	12.732 €
	20	219	286	20	39	3030	15.172 €
	25	274	333	25	39	3642	18.964 €
	30	330	380	30	39	4260	22.755 €

KALE STRUCTUUR VAN 12 M BREED

HOOGTE GOOT	LENGTE	PLATEN DAK	PLATEN WAND	NOKKEN	HOEKEN	SCHROEVEN	PRIJS
m	m	m ²	m ²	m	m	aantal	kale structuur*
2,5	10	131	116	10	35	1482	9.753 €
	15	196	143	15	35	2034	14.624 €
	20	263	169	20	35	2592	17.337 €
	25	328	195	25	35	3138	21.669 €
	30	394	222	30	35	3696	26.000 €
3,5	10	131	163	10	38	1764	9.973 €
	15	196	200	15	38	2376	14.959 €
	20	263	236	20	38	2994	17.772 €
	25	328	273	25	38	3606	22.210 €
	30	394	310	30	38	4224	26.660 €
4,5	10	131	210	10	43	2046	10.187 €
	15	196	257	15	43	2718	15.288 €
	20	263	305	20	43	3408	18.204 €
	25	328	352	25	43	4080	22.755 €
	30	394	399	30	43	4758	27.298 €



* Gelieve onze commerciële dienst te raadplegen voor afmetingen buiten ons standaardaanbod.

VERZINKTE PROFIELEN

VERSTELBARE WAND- EN DAKDOORGANG

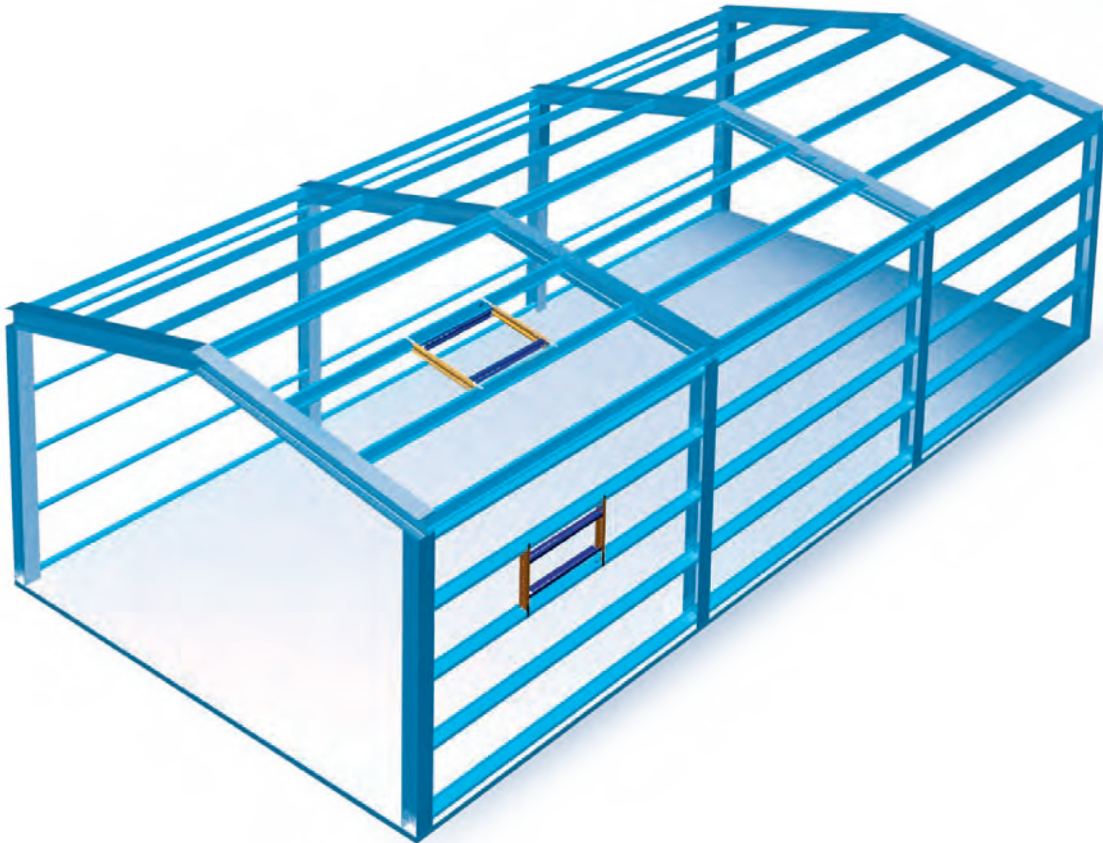

TOEPASSING

- Een verstelbare wand- of dakdoorgang wordt geplaatst op de dak- of wandgording van een industrieel gebouw, ...
- De dak- of wanddoorgang is naar uw wensen verstelbaar en is ideaal voor het plaatsen van een doorgang voor bijvoorbeeld een schoorsteen, een dakvenster, ventilatie, een luchtafvoerpijp,...
- Geïntegreerde bevestigingsgaten zorgen voor een optimale plaatsing.

AANPASBARE OPENINGEN (SIGMA 140 MM)

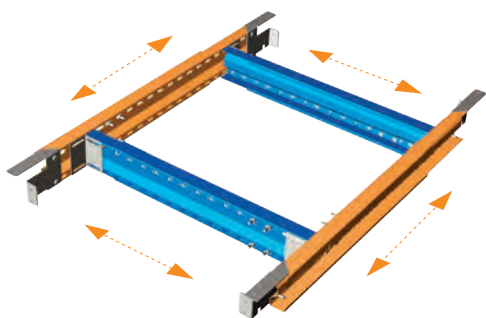

Kleinere opening

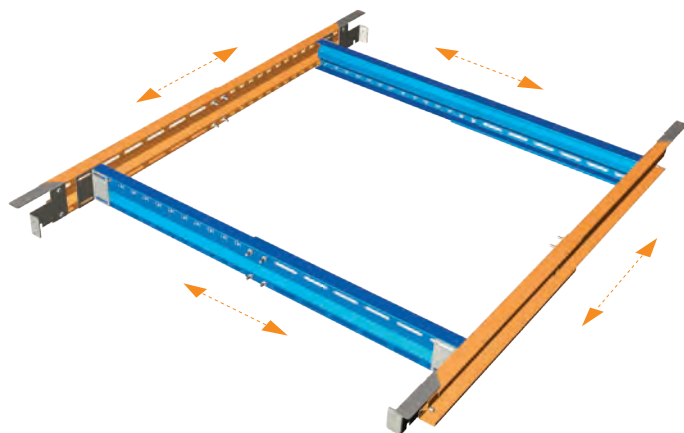

Grotere opening

VERSTELBARE WAND- EN DAKDOORGANG

MOGELIJKHEDEN

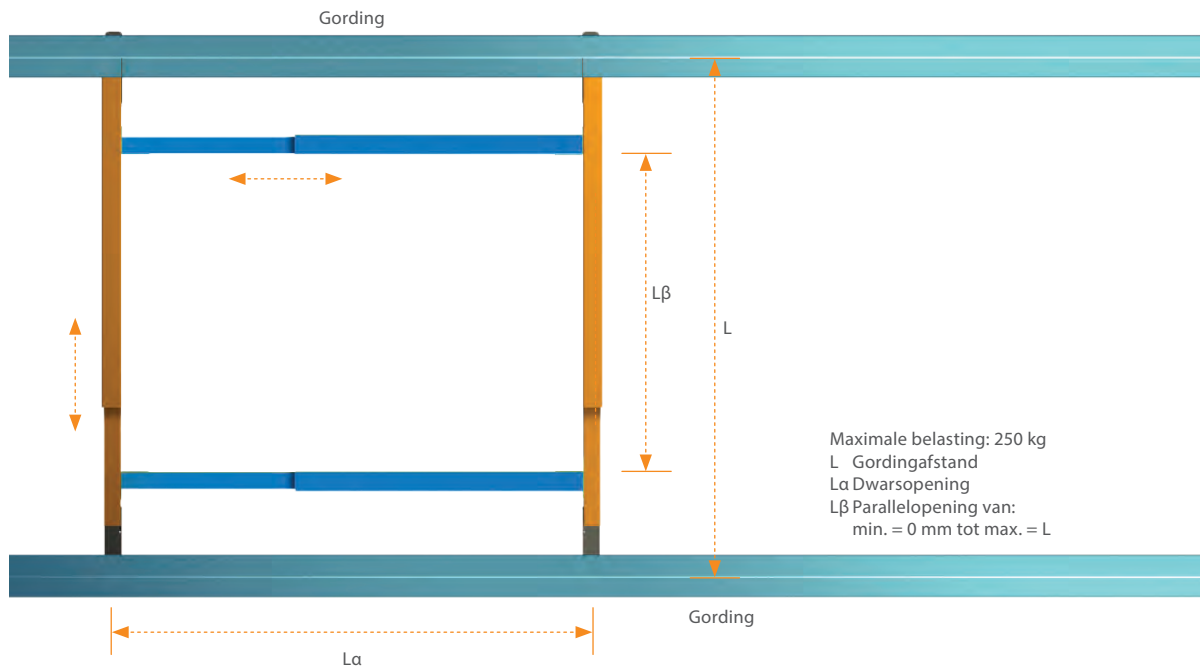

L	1320 à 1920 mm	PRIJS
La		
400 à 600 mm	A	238,30 €/st
600 à 1000 mm	B	243,60 €/st
900 à 1600 mm	C	251,60 €/st
1600 à 2400 mm	D	259,55 €/st
2400 à 3000 mm	E	267,60 €/st

L	1920 à 2720 mm	PRIJS
La		
400 à 600 mm	F	274,25 €/st
600 à 1000 mm	H	283,55 €/st
900 à 1600 mm	J	290,20 €/st
1600 à 2400 mm	L	298,20 €/st
2400 à 3000 mm	O	306,15 €/st

L	2720 à 3320 mm	PRIJS
La		
400 à 600 mm	G	314,20 €/st
600 à 1000 mm	I	319,45 €/st
900 à 1600 mm	K	330,15 €/st
1600 à 2400 mm	N	336,80 €/st
2400 à 3000 mm	M	344,75 €/st

VERZINKTE PROFIELEN BEVESTIGUNGSPROFIELEN

30/30/30-1,5

TECHNISCHE EIGENSCHAPPEN

DIKTE	GEWICHT	I_x	W_x
mm	kg/m	cm ⁴	cm ³
1,50	1,08	2,04	1,38

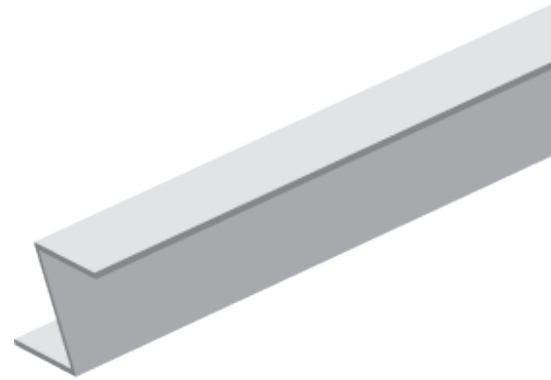
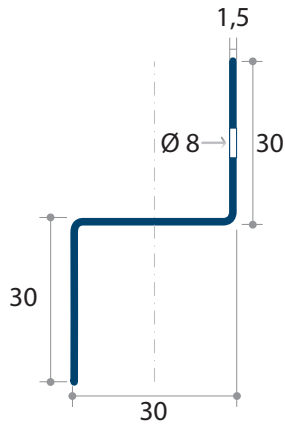

40/40/40-1,5

TECHNISCHE EIGENSCHAPPEN

DIKTE	GEWICHT	I_x	W_x
mm	kg/m	cm ⁴	cm ³
1,50	1,37	5,08	2,54

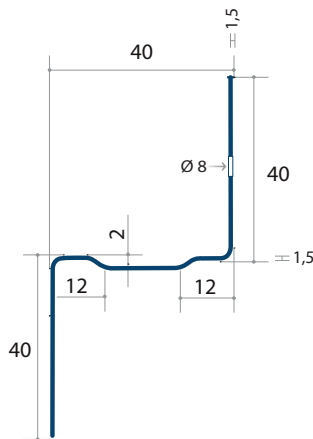

40/50/40-1,5

TECHNISCHE EIGENSCHAPPEN

DIKTE	GEWICHT	I_x	W_x
mm	kg/m	cm ⁴	cm ³
1,50	1,49	8,35	3,34

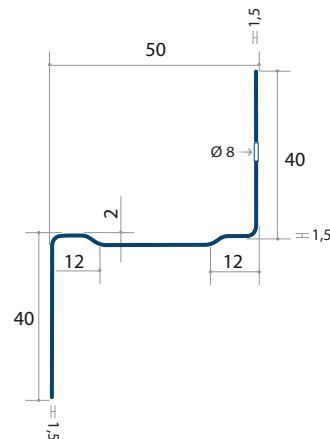

40/60/40-1,5

TECHNISCHE EIGENSCHAPPEN

DIKTE	GEWICHT	I_x	W_x
mm	kg/m	cm ⁴	cm ³
1,50	1,61	12,59	4,19

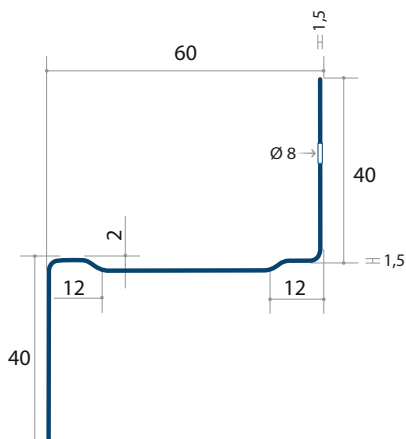

40/70/40-1,5

TECHNISCHE EIGENSCHAPPEN

DIKTE	GEWICHT	I_x	W_x
mm	kg/m	cm ⁴	cm ³
1,50	1,73	17,84	5,10

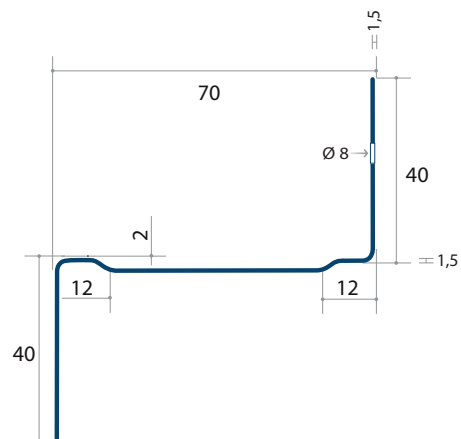

TOEPASSING

Bevestigingsprofiel voor wanden en daken. Horizontale of verticale montage bv. op binnendozen, sandwichpanelen, gevels, daken, ...

PERFORATIE - TYPE A

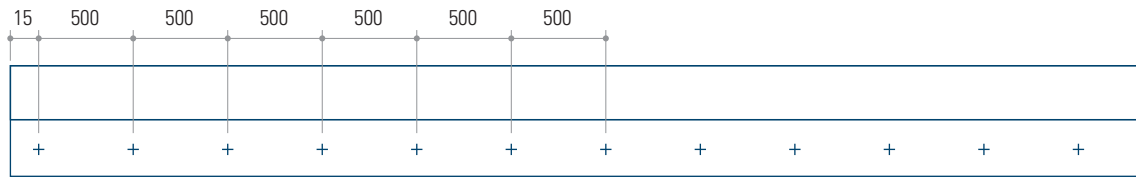

 IN VOORRAAD	STOCKLENGTES	DIKTE	PRIJS
30/30/30 - 1,5	4030 mm en 6030 mm	1,50 mm	2,50 €/lm
40/40/40 - 1,5	4030 mm en 6030 mm	1,50 mm	3,20 €/lm
40/50/40 - 1,5	4030 mm en 6030 mm	1,50 mm	3,45 €/lm
40/60/40 - 1,5	4030 mm en 6030 mm	1,50 mm	3,75 €/lm
40/70/40 - 1,5	4030 mm en 6030 mm	1,50 mm	4,00 €/lm

MONTAGE

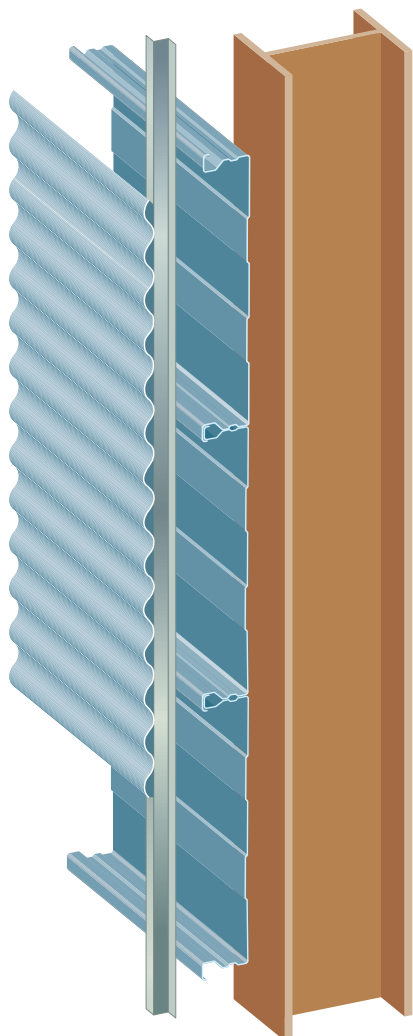

verticale montage

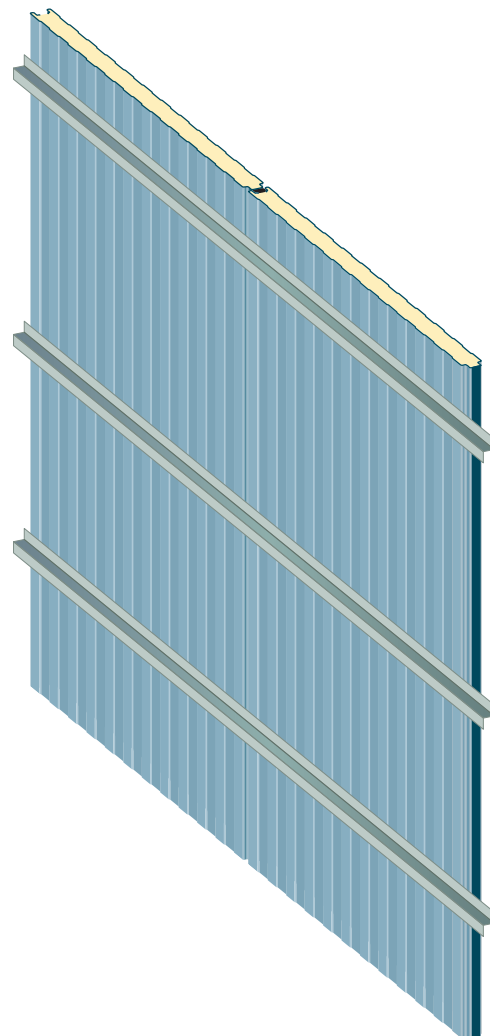

horizontale montage

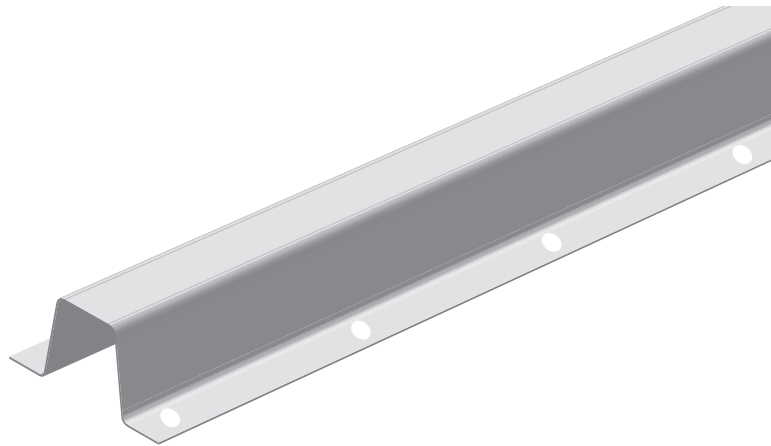
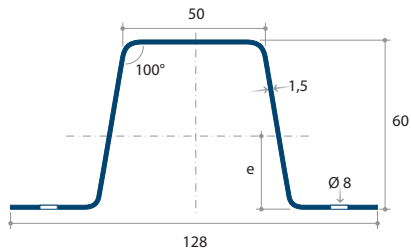

TOEPASSING

Omega profielen dienen als ondersteuning van wand- en dakplaten in een beperkt aantal gevallen. Onze technische dienst geeft u graag advies over het gebruik.

TECHNISCHE EIGENSCHAPPEN

DIKTE	GEWICHT	e	I _x	I _y	W _x	W _y
mm	kg	mm	cm ⁴	cm ⁴	cm ³	cm ³
1,50	2,60	28,30	18,40	19,60	5,78	3,69
2,00	3,45	28,10	23,60	25,20	7,64	4,80

PERFORATIE - TYPE A

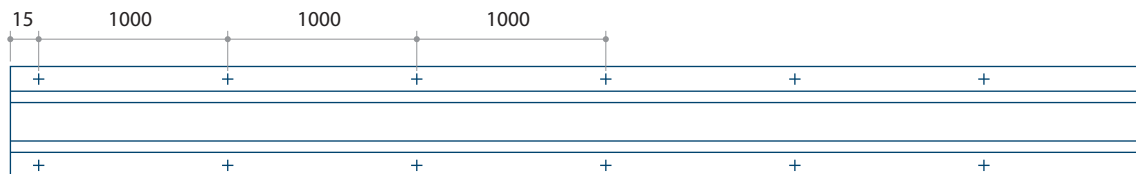

STANDAARDUITVOERING

Ω 60 Sendzimir verzinkt	S280 GD
-------------------------	---------

BESTELLING OP MAAT		DIKTE	PRIJS
Ω 60 Sendzimir verzinkt	lengte tot 12000 mm	1,50 mm	5,35 €/lm
Ω 60 Sendzimir verzinkt	lengte tot 12000 mm	2,00 mm	7,10 €/lm

 IN VOORRAAD	STOCKLENGTES	DIKTE	PRIJS
Ω 60	4030 mm en 6030 mm	1,50 mm	5,35 €/lm

L-PROFIEL 50/100/2 & L-MONTAGE/VERBINDINGSPROFIEL 50/100/4

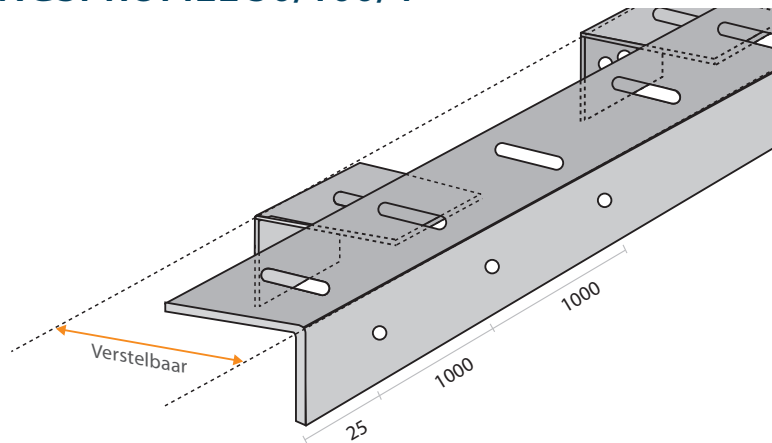
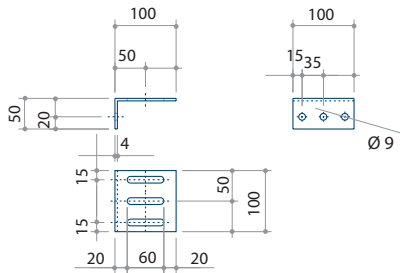

TOEPASSING

Bevestigingsprofiel, verstelbaar regelwerk voor wanden, horizontale of verticale montage.
vb. tegen een metaalconstructie, muren, op betonplinten en geschikt voor het uitlijnen van wanden.

PERFORATIE - TYPE A

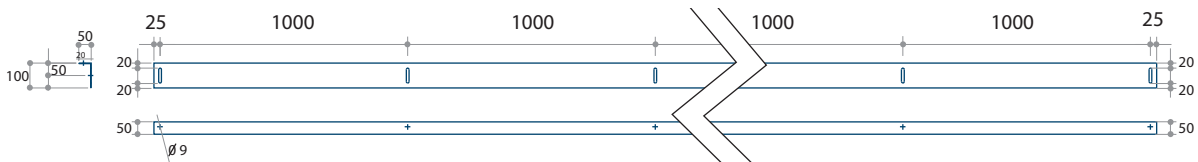

MONTAGEVOORBEELDEN

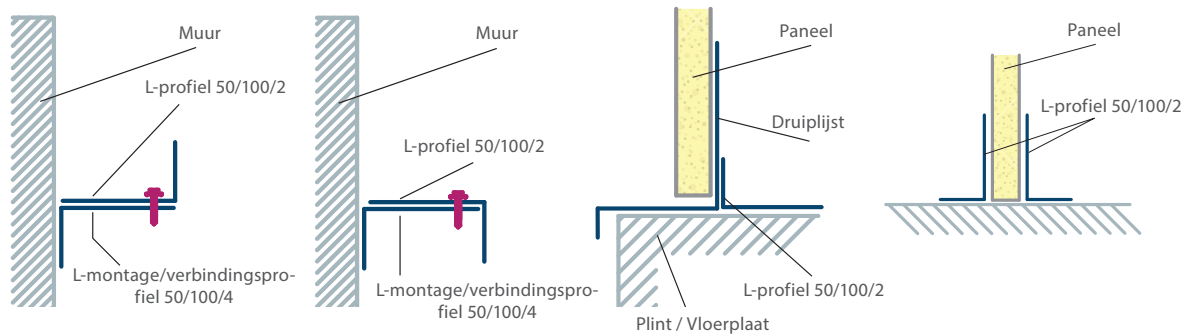

 IN VOORRAAD	STOCKLENGTES	DIKTE	PRIJS
L-profiel 50/100/2	4050 mm en 6050 mm	2,00 mm	6,00 €/lm
L-montage/verbindingsprofiel 50/100/4		4,00 mm	4,25 €/st

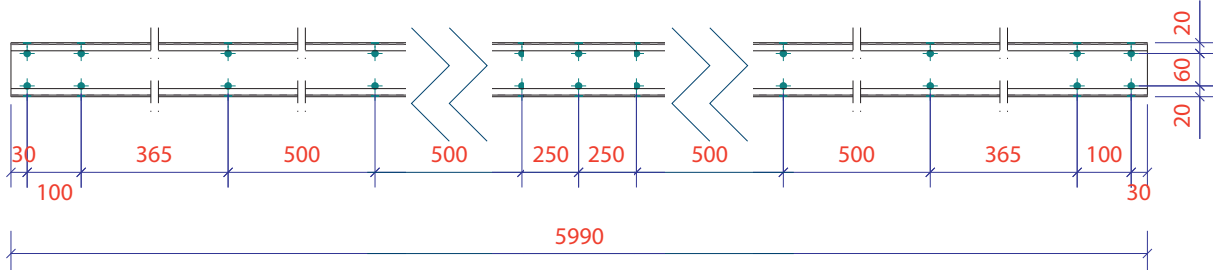
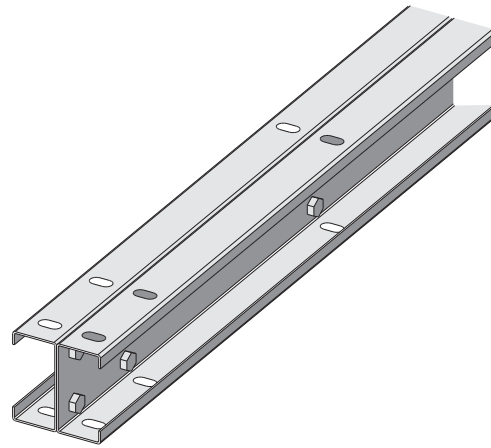
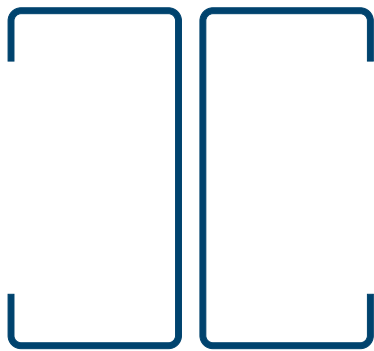
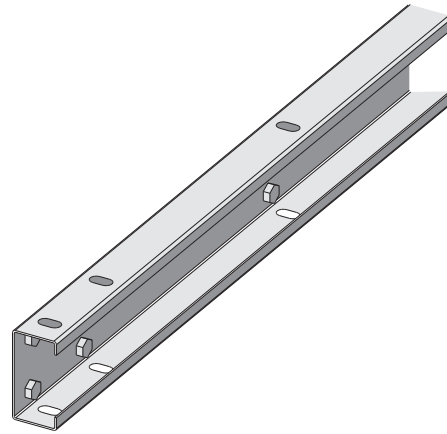
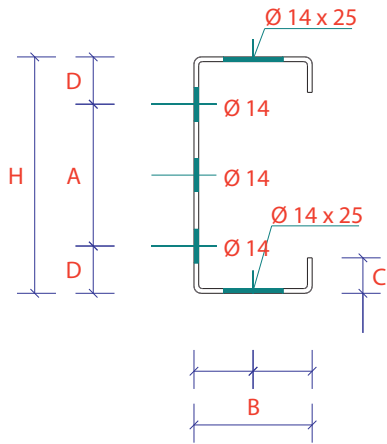

TECHNISCHE EIGENSCHAPPEN

DIKTE	GEWICHT	H	B	C	A	D	Ø	PRIJS
mm	kg/m	mm	mm	mm	mm	mm	mm	
1,50	2,88	100	50	15	60	20	14	5,95 €/lm
2,00	3,84	100	50	15	60	20	14	7,90 €/lm
2,50	4,80	100	50	15	60	20	14	9,85 €/lm

STANDAARDUITVOERING

C 100 Sendzimir verzinkt	S280 GD
--------------------------	---------

TOEPASSING

C-profielen worden gebruikt als gording ter ondersteuning van wanden en daken.
Onze technische dienst geeft u graag advies over het gebruik.

 IN VOORRAAD	STOCKLENGTES	DIKTE	PRIJS
C 100	5990 mm	2,00 mm	7,90 €/lm
Bouten + Moeren	M12 x 30 /100 stuks		42,00 €/100st
C 100 montagestuk	warmbad verzinkt	6,00 mm	8,60 €/st

C 100 MONTAGESTUK

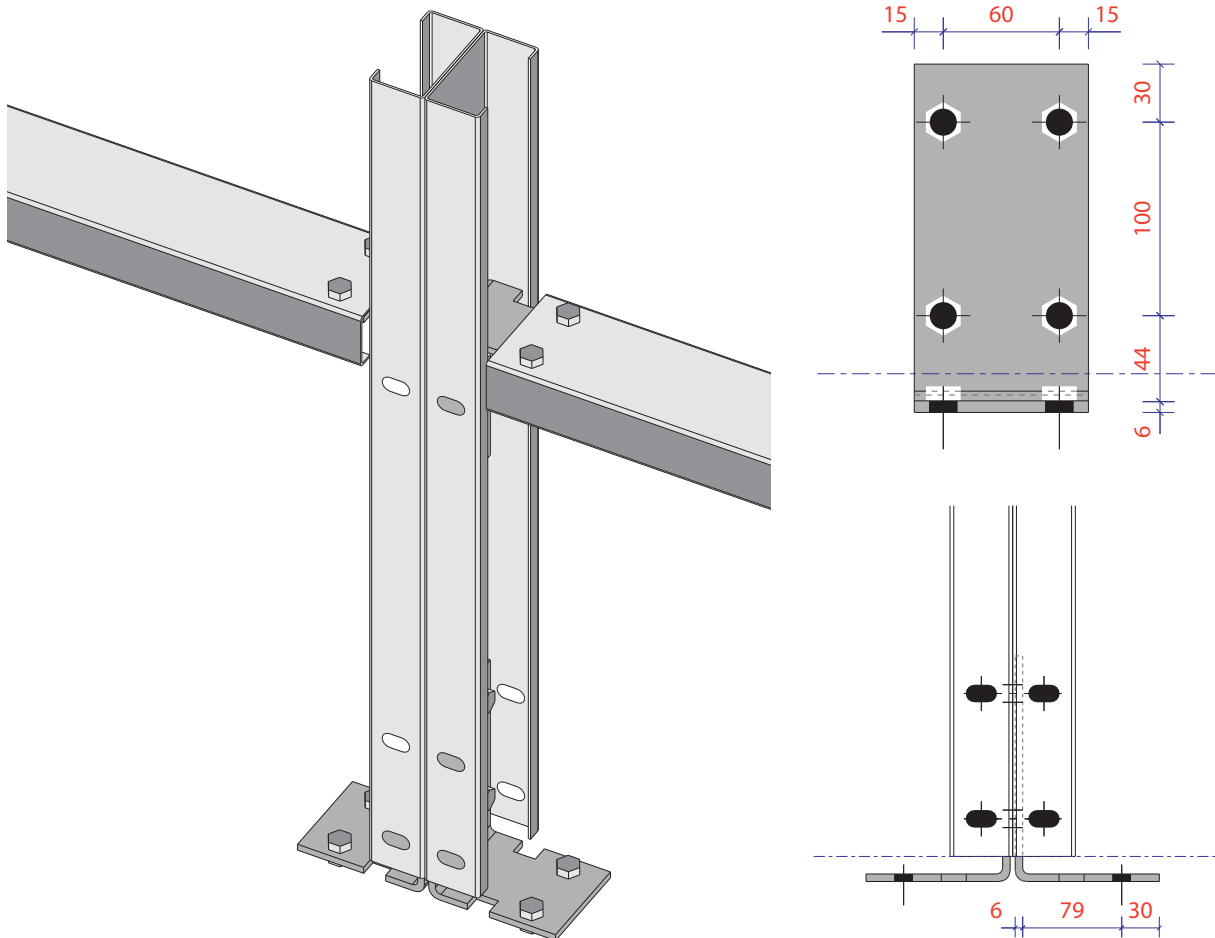

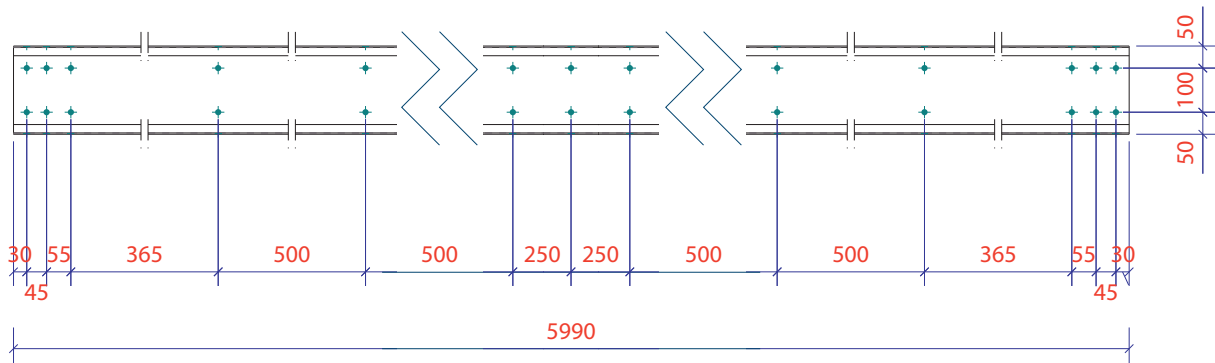
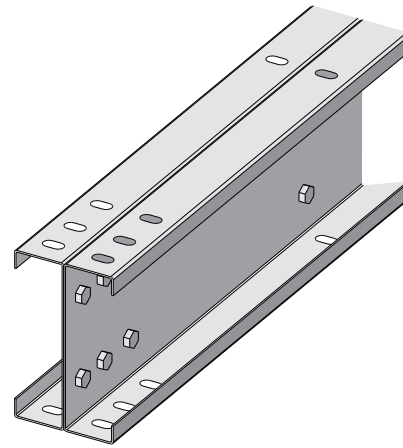
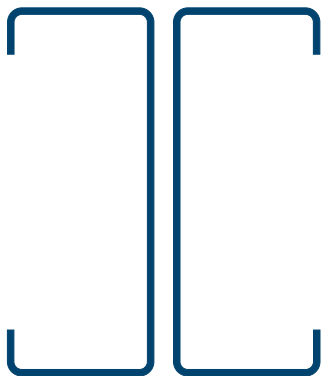
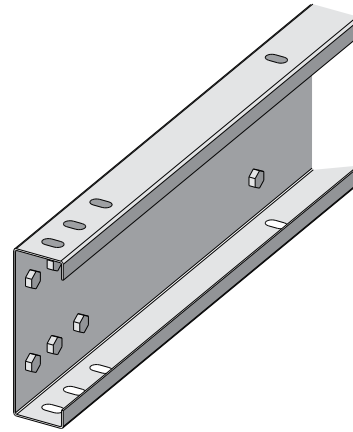
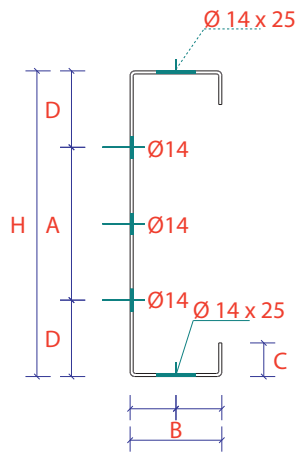

TECHNISCHE EIGENSCHAPPEN

DIKTE	GEWICHT	H	B	C	A	D	Ø	PRIJS
mm	kg/m	mm	mm	mm	mm	mm	mm	
1,50	4,37	200	60	22	100	50	14	9,00 €/lm
2,00	5,83	200	60	22	100	50	14	12,00 €/lm
2,50	7,28	200	60	22	100	50	14	14,95 €/lm

STANDAARDUITVOERING

C 200 Sendzimir verzinkt	S280 GD
--------------------------	---------

TOEPASSING

C-profielen worden gebruikt als gording ter ondersteuning van wanden en daken.
Onze technische dienst geeft u graag advies over het gebruik.

 IN VOORRAAD	STOCKLENGTES	DIKTE	PRIJS
C 200	5990 mm	2,00 mm	12,00 €/lm
Bouten + Moeren	M12 x 30 /100 stuks		42,00 €/100st
C 200 montagestuk	warmbad verzinkt	6,00 mm	17,15 €/st

C 200 MONTAGESTUK

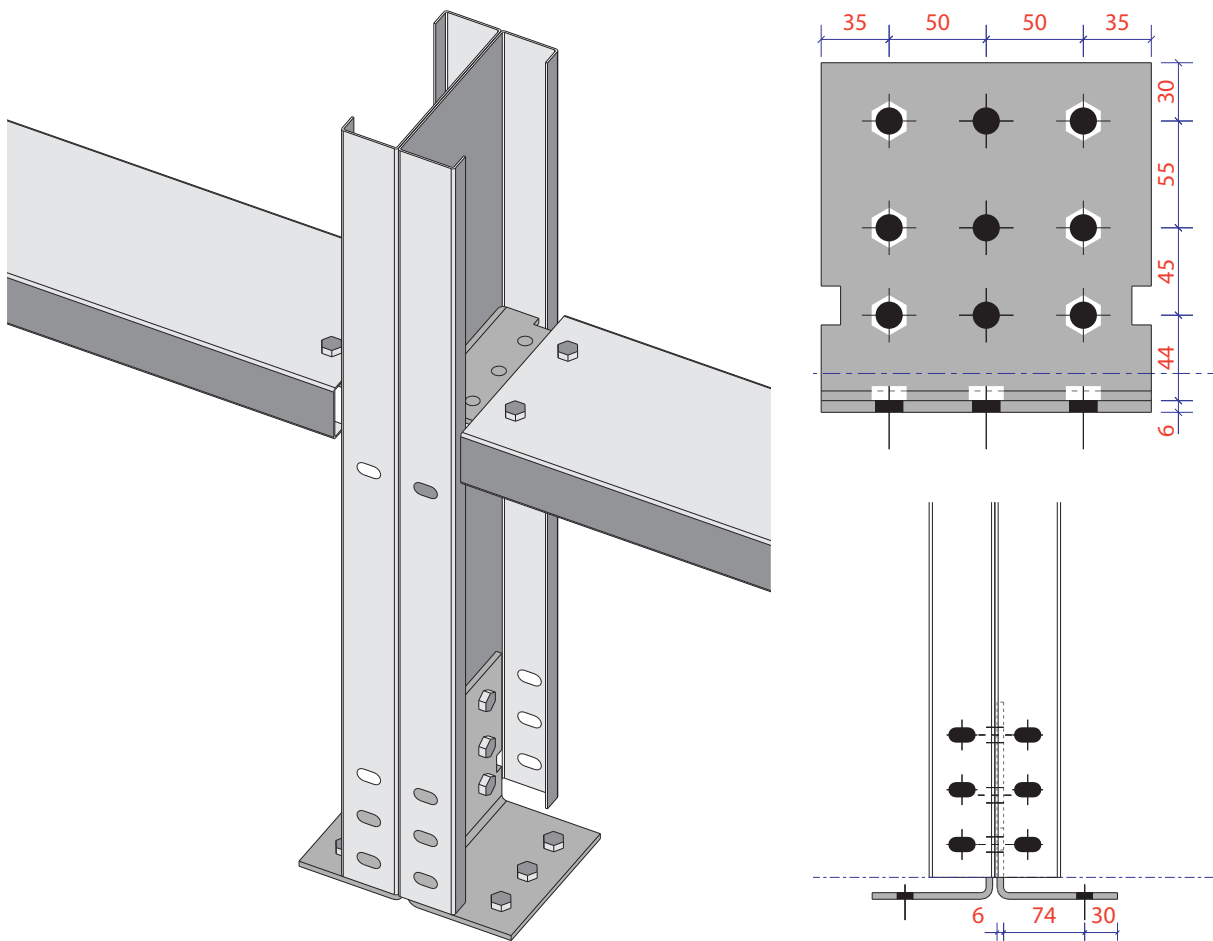

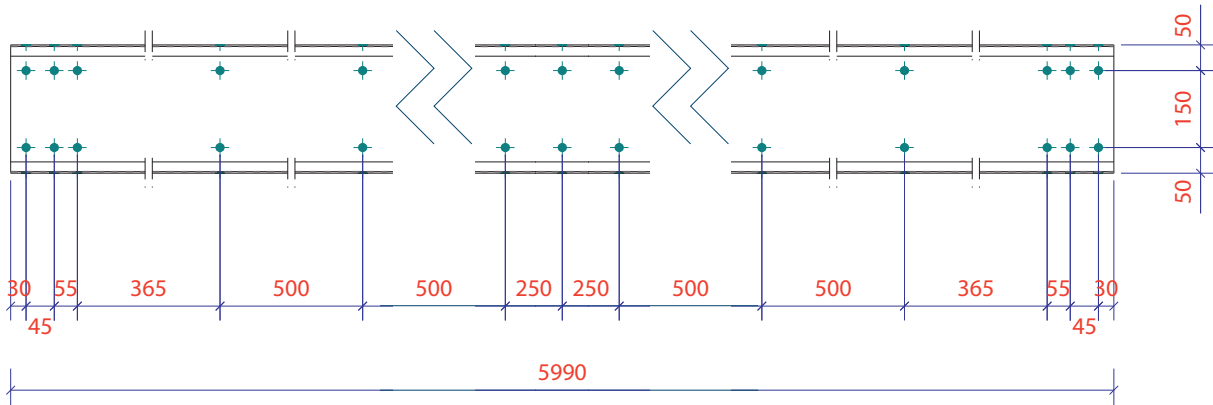
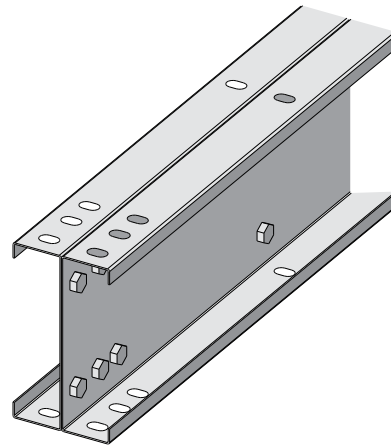
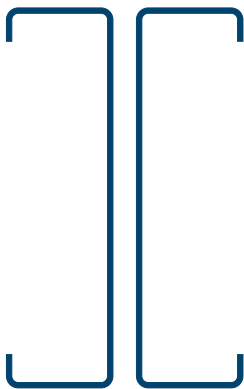
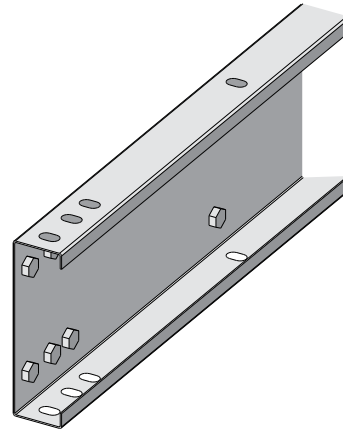
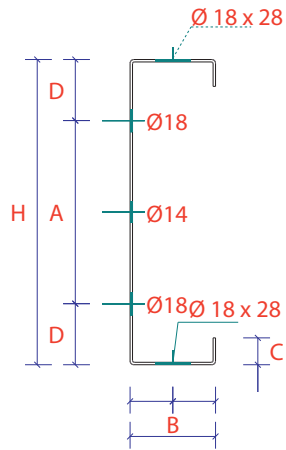

TECHNISCHE EIGENSCHAPPEN

DIKTE	GEWICHT	H	B	C	A	D	Ø	PRIJS
mm	kg/m	mm	mm	mm	mm	mm	mm	
2,00	6,95	250	70	22	150	50	18	14,25 €/lm
2,50	8,68	250	70	22	150	50	18	17,80 €/lm
3,00	10,42	250	70	22	150	50	18	21,40 €/lm
3,50	12,15	250	70	22	150	50	18	24,95 €/lm

STANDAARDUITVOERING

C 250 Sendzimir verzinkt	S350 JR
--------------------------	---------

TOEPASSING

C-profielen worden gebruikt als gording ter ondersteuning van wanden en daken.
Onze technische dienst geeft u graag advies over het gebruik.

 IN VOORRAAD	STOCKLENGTES	DIKTE	PRIJS
C 250	5990 mm	2,00 mm	14,25 €/lm
Bouten + Moeren	M16 x 35 /50 stuks		53,30 €/50st
C 250 montagestuk	warmbad verzinkt	10,00 mm	25,65 €/st

C 250 MONTAGESTUK

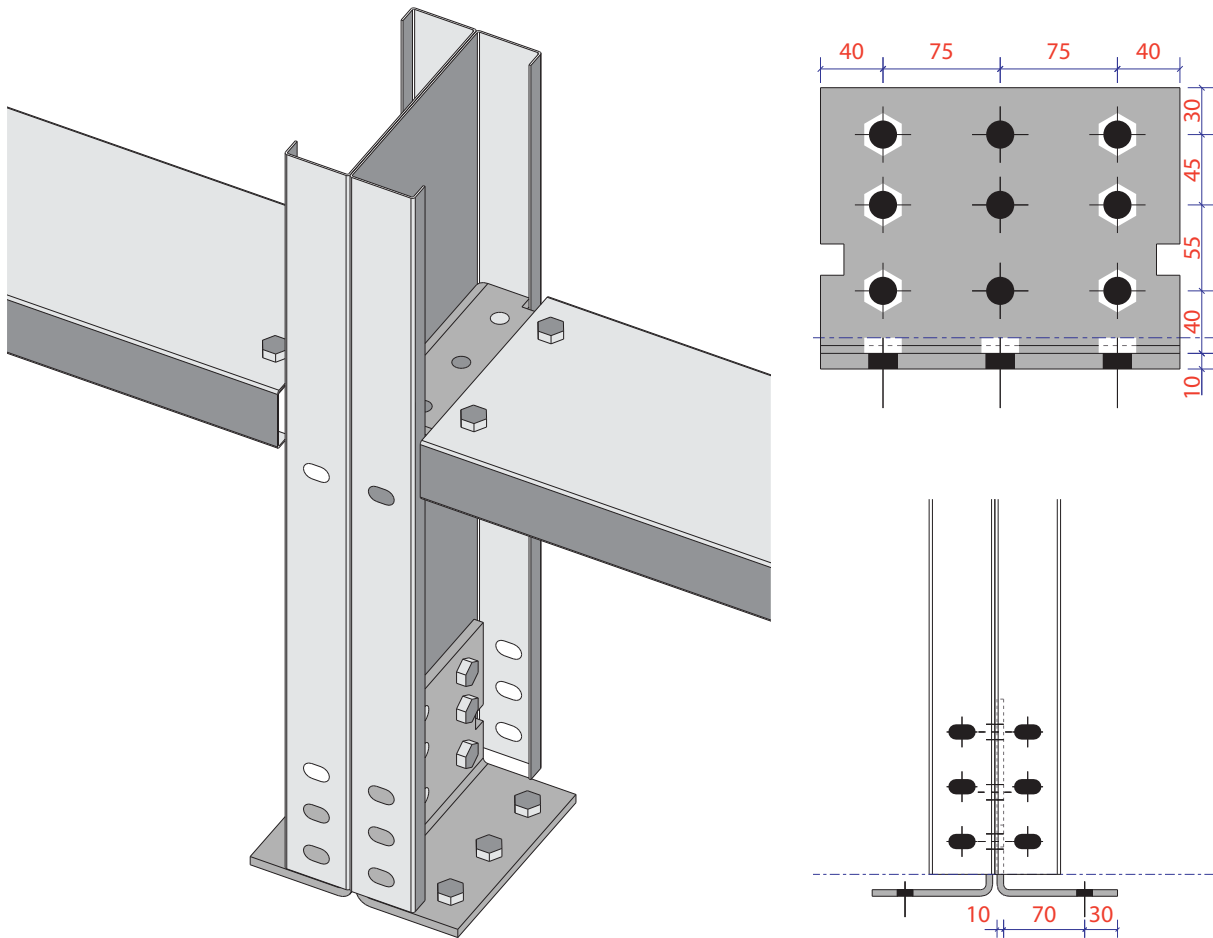

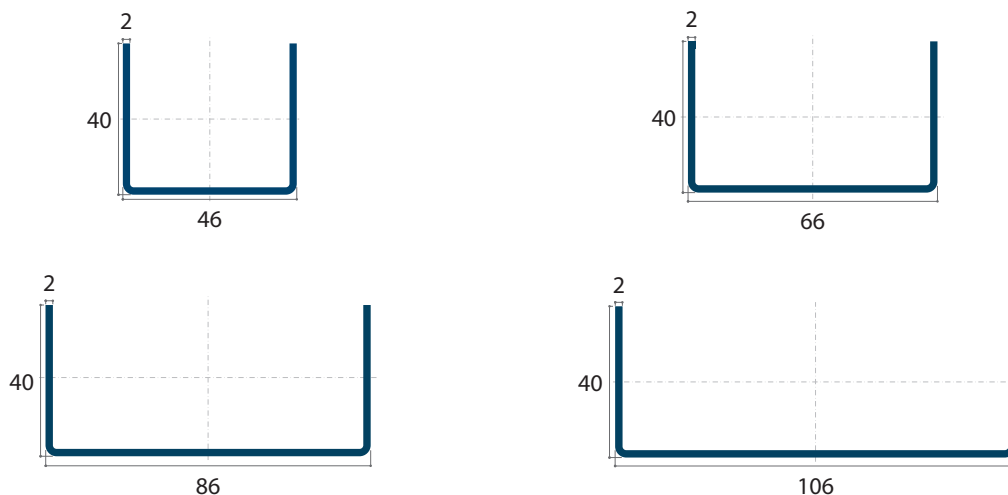

TOEPASSING

U-profielen worden gebruikt als onder- boven- en zijprofiel bij het plaatsen van tussenwanden, en omkaderingen voor deuropeningen, poorten of schuifpoorten. Onze technische dienst geeft u graag advies over het gebruik.

 IN VOORRAAD	STOCKLENGTES	DIKTE	PRIJS
U 40/46/40	4000 mm, 6000 mm	2,00 mm	6,20 €/lm
U 40/66/40	4000 mm, 6000 mm	2,00 mm	7,15 €/lm
U 40/86/40	4000 mm, 6000 mm	2,00 mm	8,15 €/lm
U 40/106/40	4000 mm, 6000 mm	2,00 mm	9,10 €/lm

VERZINKTE PROFIELEN PLOOIWERK GALVA

SPECIFICATIES

Max. lengte	≤ 12000 mm	≤ 6400 mm
Ontvouwing	min. 100 mm, max. 1000 mm	min. 100mm, max. 1500mm
Dikte	1,50 - 2,00 - 2,50 - 3,00 mm	1,50 - 2,00 - 2,50 - 3,00 mm
Perforaties	Ø 8 - 10 - 12 - 14 - 18 - 20 mm	Ø 8 - 10 - 12 - 14 - 18 - 20 mm
Materiaal	Sendzimir verzinkt	Sendzimir verzinkt

ENKELE VOORBEELDEN

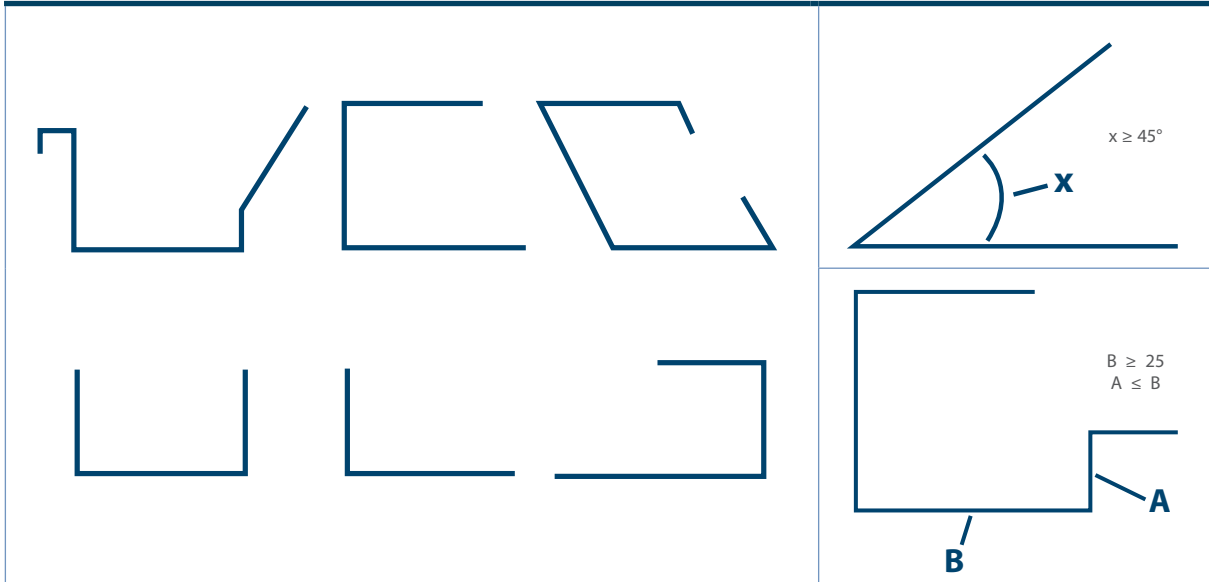

DAKGOTEN

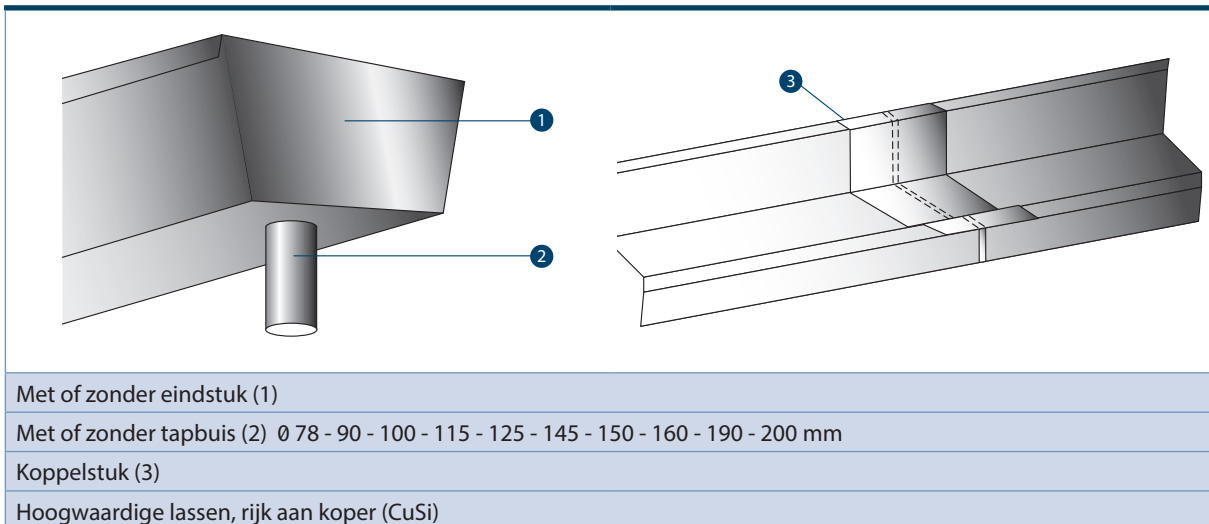

OPMERKINGEN

De lasnaden worden bijgeschilderd met Galva-verf

ENKELE VOORBEELDEN GATENPATTERN

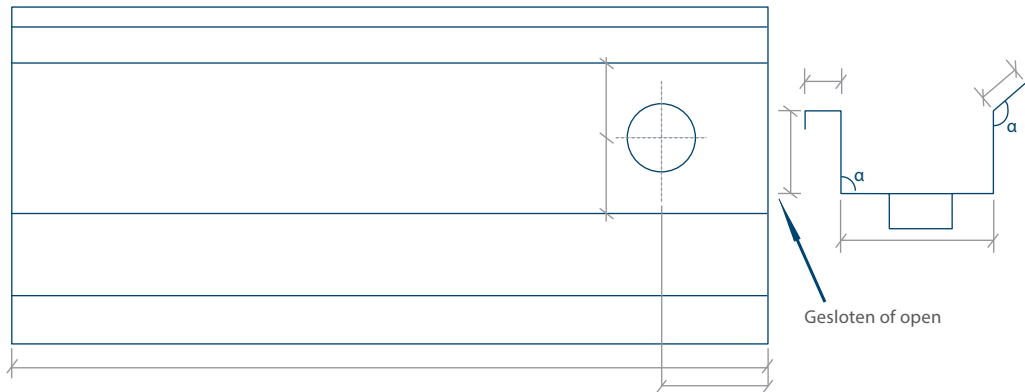
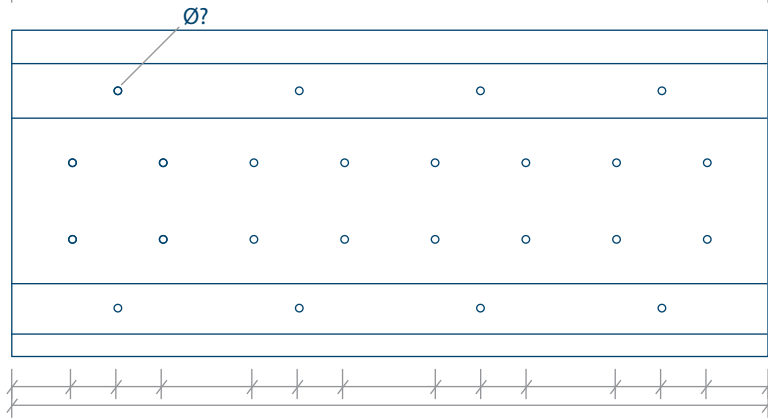
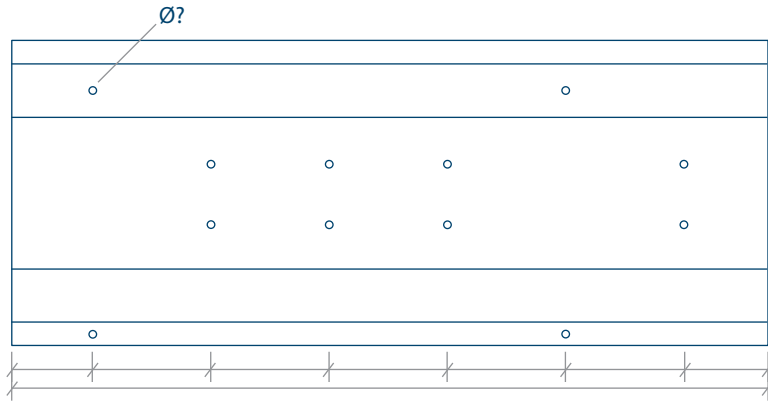
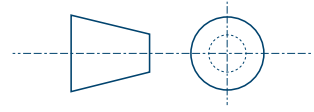

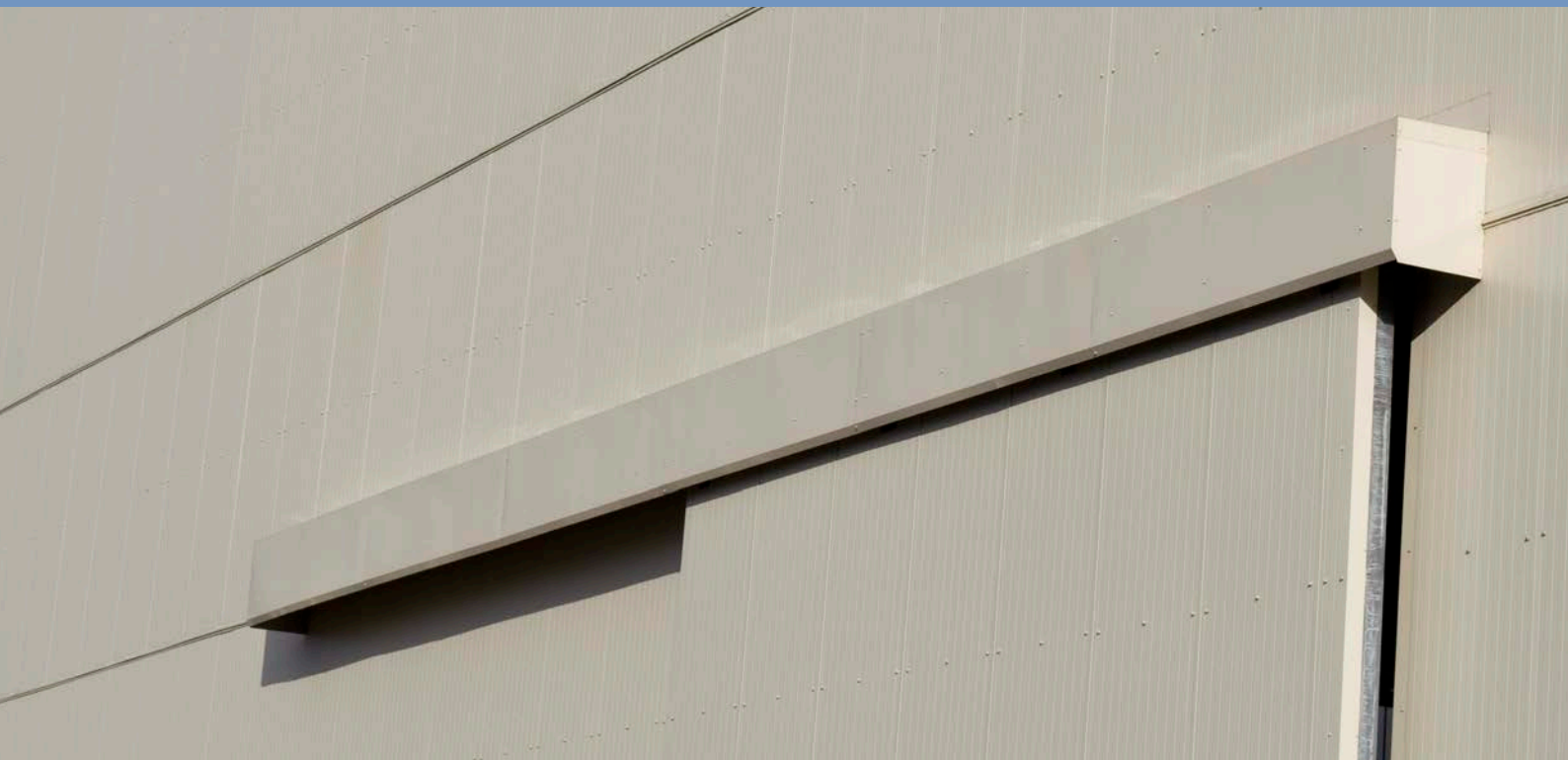

IDERAIL

Model 20	205
Model 50	206
Model 250	207

Bij afwezigheid van specifieke instructies met betrekking tot de verwerking en/of montage, dient men de producten te verwerken en te monteren minstens in omstandigheden die overeenkomen met hetgeen algemeen aanvaard wordt of gangbaar is voor dergelijk type van producten.



IN VOORRAAD

RAIL

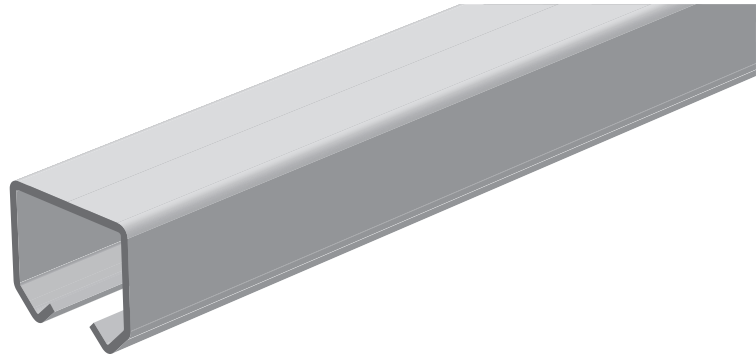
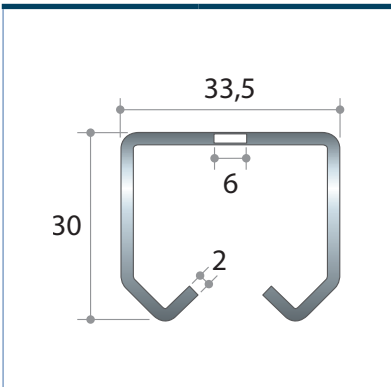

In gegalvaniseerd staal

Standaardlengte: 6000 mm

Art. 20

6,15 €/lm

ENKELE OPHANGROL

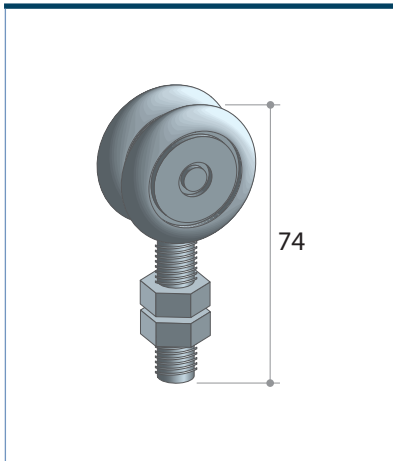

In staal

Vaste ophangbout M8

Stalen loopwielen met kogellagers
Ø 24 mm

Hoogteregeling mogelijk

Max. draagvermogen 30 kg

Art. 84

4,80 €/st

DUBBELE OPHANGROL

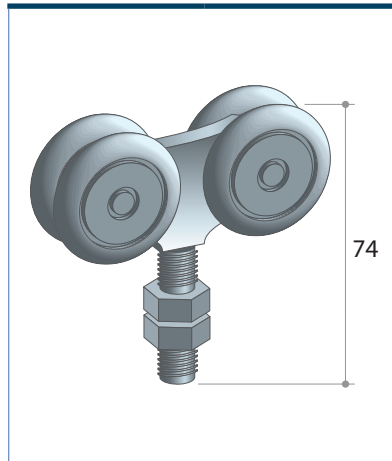

In staal

Vaste ophangbout M8

Stalen loopwielen met kogellagers
Ø 24 mm

Hoogteregeling mogelijk

Max. draagvermogen 40 kg

Art. 85

7,10 €/st

BEVESTIGINGSPLAAT

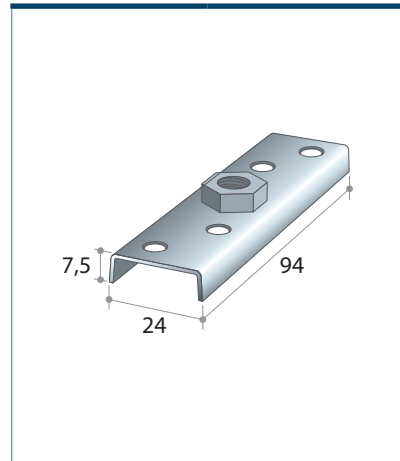

Met moer M8

(in combinatie met art 84 en 85)

Art. 88

3,25 €/st

EINDSTOP

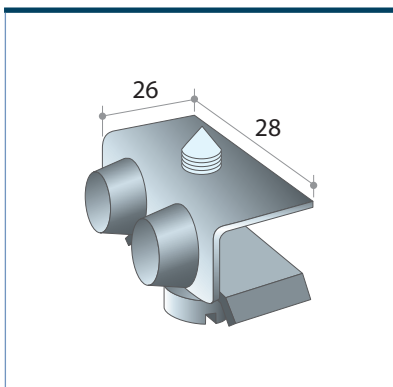

Art. 24

2,60 €/st

MUURBEUGEL

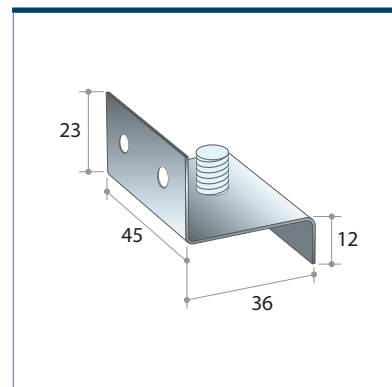

Art. 25

2,60 €/st

PLAFONDBEUGEL

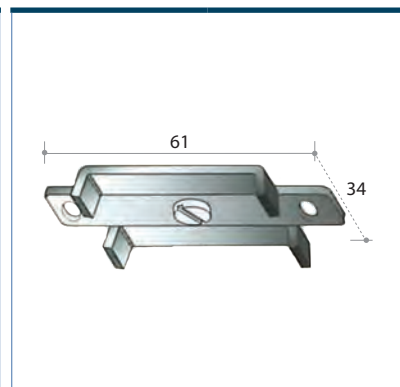

Art. 26

2,60 €/st



IN VOORRAAD

RAIL

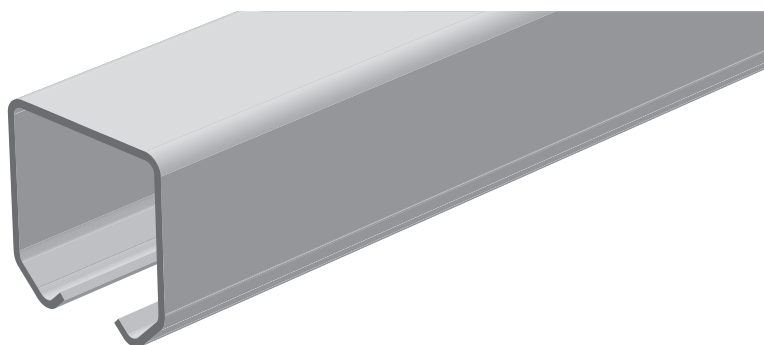
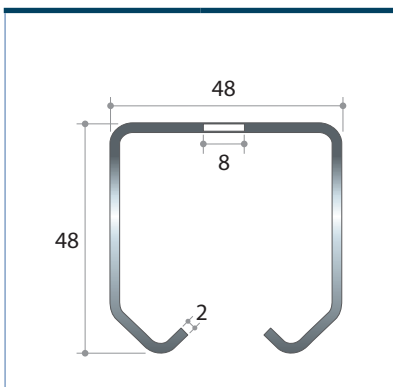

In gegalvaniseerd staal

Standaardlengte: 6000 mm

Art. 50

10,00 €/lm

ENKELE OPHANGROL

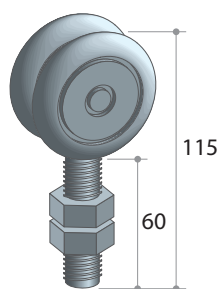

In staal

Vaste ophangbout M12

Stalen loopwielen met kogellagers
Ø 38 mm

Hoogteregeling mogelijk

Max. draagvermogen 150 kg

Art. 52

10,40 €/st

DUBBELE OPHANGROL

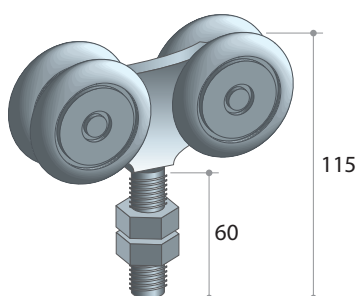

In staal

Vaste ophangbout M12

Stalen loopwielen met kogellagers
Ø 38 mm

Hoogteregeling mogelijk

Max. draagvermogen 200 kg

Art. 53

16,90 €/st

EINDSTOP

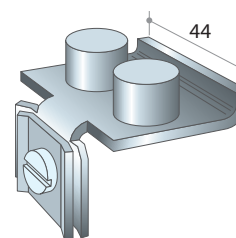

Art. 55

4,65 €/st

BEVESTIGINGSPLAAT

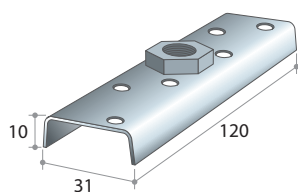

Met moer M12

(in combinatie met art 52 en 53)

Art. 57

4,80 €/st

PLAFONDBEUGEL

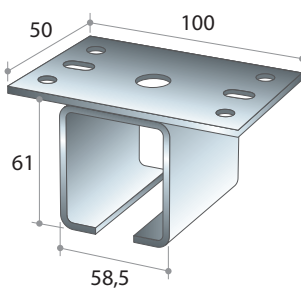

Art. 58

5,95 €/st

MUURBEUGEL

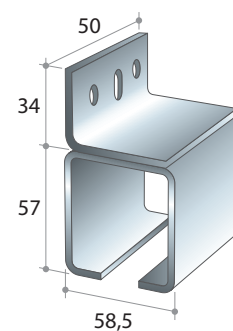

Art. 59

5,95 €/st

MODEL 250



IN VOORRAAD

RAIL

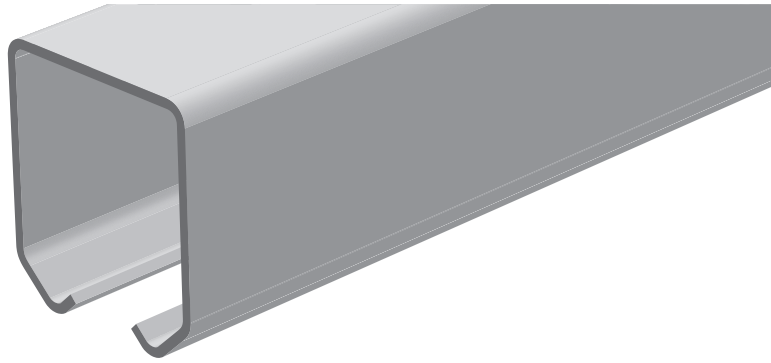
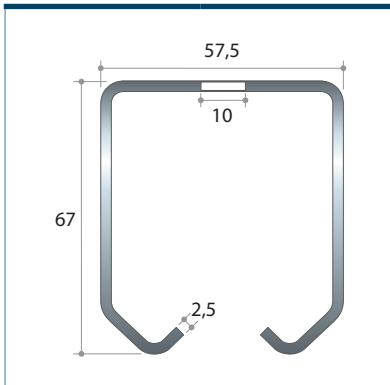

In gegalvaniseerd staal

Standaardlengte: 6000 mm

Art. 250

16,00 €/lm

ENKELE OPHANGROL

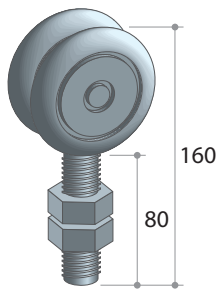

In staal

Vaste ophangbout M20

Stalen loopwielen met kogellagers
Ø 55 mm

Hoogteregeling mogelijk

Max. draagvermogen 200 kg

Art. 252

18,45 €/st

DUBBELE OPHANGROL

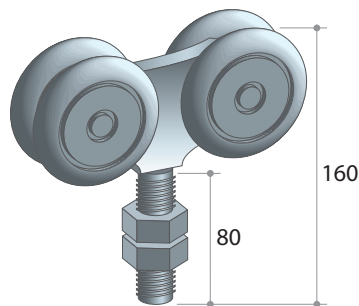

In staal

Vaste ophangbout M20

Stalen loopwielen met kogellagers
Ø 55 mm

Hoogteregeling mogelijk

Max. draagvermogen 400 kg

Art. 253

32,00 €/st

EINDSTOP

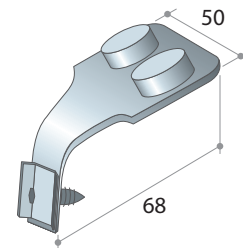

Art. 255

4,80 €/st

BEVESTIGINGSPLAAT

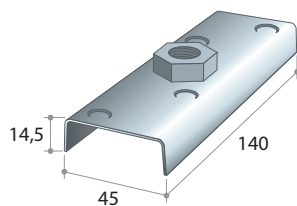

Met moer M20

(in combinatie met art 252 en 253)

Art. 257

9,25 €/st

PLAFONDBEUGEL

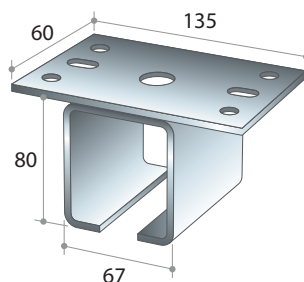

Art. 258

7,70 €/st

MUURBEUGEL

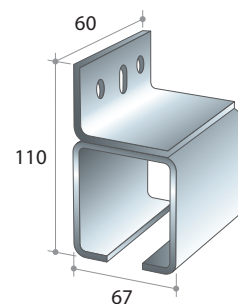

Art. 259

7,70 €/st



JORISOLAR

De oplossing voor integratie van zonne-energie. Bestaande uit een combinatie van kwaliteitsvolle Joris Ide dakproducten en een innovatief montagesysteem.

JORISOLAR ROOF SOLUTION RAIL 209

Bij afwezigheid van specifieke instructies met betrekking tot de verwerking en/of montage, dient men de producten te verwerken en te monteren minstens in omstandigheden die overeenkomen met hetgeen algemeen aanvaard wordt of gangbaar is voor dergelijk type van producten.

TOEPASSING

Montagesysteem ter bevestiging van fotovoltaïsche zonnepanelen op Joris Ide dakproducten. In het bijzonder voor plaatsing op schuine daken waarbij de zonnepanelen evenwijdig met de dakhelling worden geplaatst.

VOORDELEN

- Eenvoudige verhandeling en plaatsing.
- Universeel met alle types fotovoltaïsche zonnepanelen.
- Kan worden toegepast op nagenoeg alle producten uit het Joris Ide assortiment van dakprofielen en geïsoleerde dakpanelen.
- Laboratorisch getest.
- Te verwaarlozen uitzetting.
- Garantie op het Joris Ide dakpaneel en het JoriSolar montagesysteem.
- Dichting tussen het montagesysteem en het dakpaneel is reeds voorzien.

A

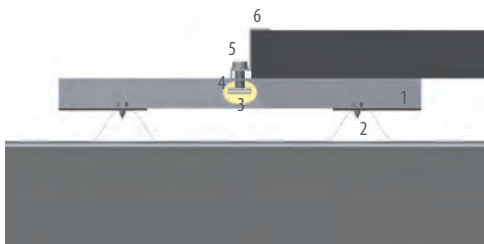

B

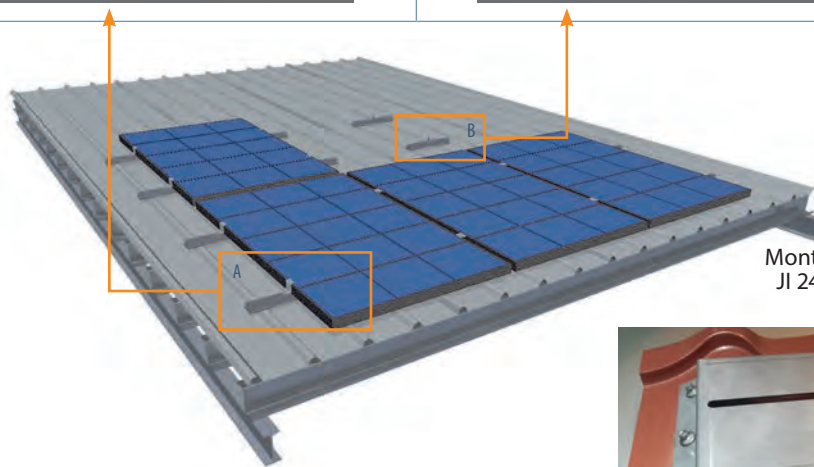
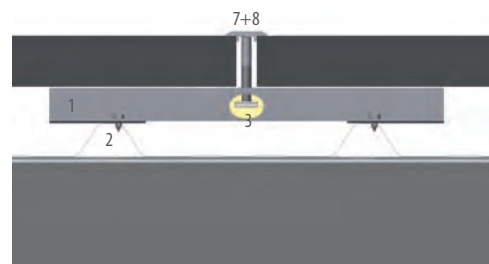

Montage inox platine op
 JI 24-183-1100 Dakpan /
 JI Permapan PIR



Op de bevestigingsvlakken een strook butylband (18 x 4 mm) aanbrengen

Stap 1, plaats	Stap 2, vijs	Stap 3, Schuif	Stap 4, leg
Stap 5, draai			

JORISOLAR ROOF SOLUTION RAIL

TECHNISCH

			
1. JoriSolar RS-R rail alu (380 mm) & JoriSolar platine JI 24-183-1100 Dakpanplaat / JI Permipan PIR		2. JoriSolar RS-R BZB 6,3 x 22 inox	3. JoriSolar RS-R schuifmoer
			
4. JoriSolar RS-R vijs eindklem inox	5. JoriSolar RS-R rondel eindklem	6. JoriSolar RS-R eindklem	
			
7. JoriSolar RS-R middenklem	8. JoriSolar RS-R vijs middenklem inox	9. JoriSolar Opti'Roof	

 IN VOORRAAD	TYPE	FORMAAT	PRIJS
1. JoriSolar RS-R rail alu & JoriSolar platine JI Permipan PIR	Universeel voor JI 33-250-1000, JI 45-33-1000, JI 37-250-1000, JI Eco PIR, JI Roof PIR (JI Roof Plus), JI Onduroof PIR (JI Ondu Eco PIR), JI Vulcasteel Roof.		11,50 €/st
	Geschikt voor JI 24-183-1100 Dakpan en JI Permipan PIR		20,55 €/st
2. JoriSolar RS-R BZB 6,3 x 22 inox	4 vijzen per rail / 6 vijzen per platine		51,95 €/100st
3. JoriSolar RS-R schuifmoer	1 schuifmoer per rail / per platine		122,25 €/100st
4. JoriSolar RS-R vijs eindklem inox	VIJS	DIKTE ZONNEPANEEL	
	Vijs M8x20	30 mm - 33 mm	40,35 €/100st
	Vijs M8x20	34 mm - 44 mm	40,35 €/100st
5. JoriSolar RS-R rondel voor vijs eindklem			6,30 €/100st
6. JoriSolar RS-R eindklem	EINDKLEM	DIKTE ZONNEPANEEL	
	Eindklem 30-31	30 mm - 31 mm	1,60 €/st
	Eindklem 32-33	32 mm - 33 mm	1,60 €/st
	Eindklem 34-35	34 mm - 35 mm	1,60 €/st
	Eindklem 36-37	36 mm - 37 mm	1,60 €/st
	Eindklem 38-39	38 mm - 39 mm	1,60 €/st
	Eindklem 40-41	40 mm - 41 mm	1,60 €/st
Eindklem 42-44	42 mm - 43 mm - 44 mm	1,60 €/st	
7. JoriSolar RS-R middenklem	Middenklem, universeel voor alle gekadreeerde zonnepanelen		1,60 €/st
8. JoriSolar RS-R vijs middenklem inox	VIJS	DIKTE ZONNEPANEEL	
	Vijs M8x45	30 mm - 33 mm	72,95 €/100st
	Vijs M8x50	34 mm - 39 mm	72,95 €/100st
	Vijs M8x55	40 mm - 44 mm	72,95 €/100st
9. JoriSolar Opti'Roof	Geschikt voor JI 45-33-1000, JI 33-250-1000, JI Roof PIR en JI Eco PIR		7,65 €/st

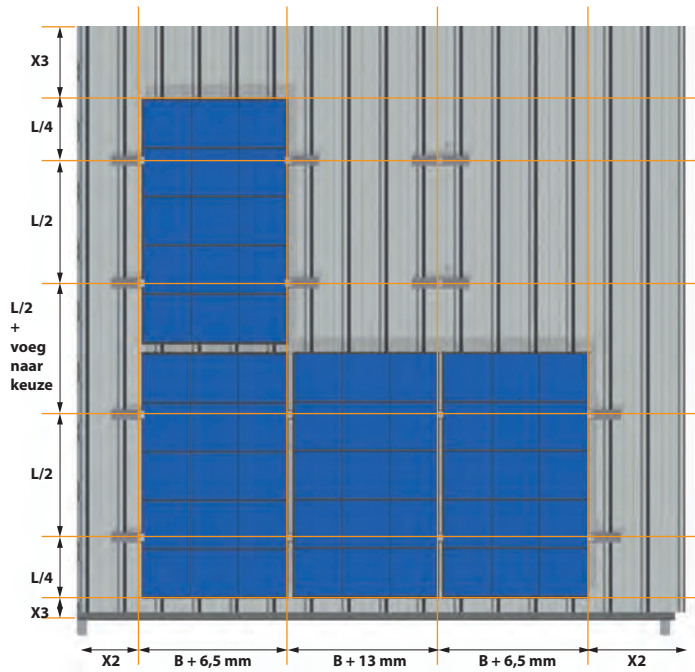

**MONTAGE PORTRAIT :
 JORISOLAR RAIL**

L: Lengte van het zonnepaneel
 B: Breedte van het zonnepaneel

$X1, X2, X3$:
 In te delen volgens het project

Vaste voeg tussen de zonnepanelen
 in de richting van de klemmen: 13 mm

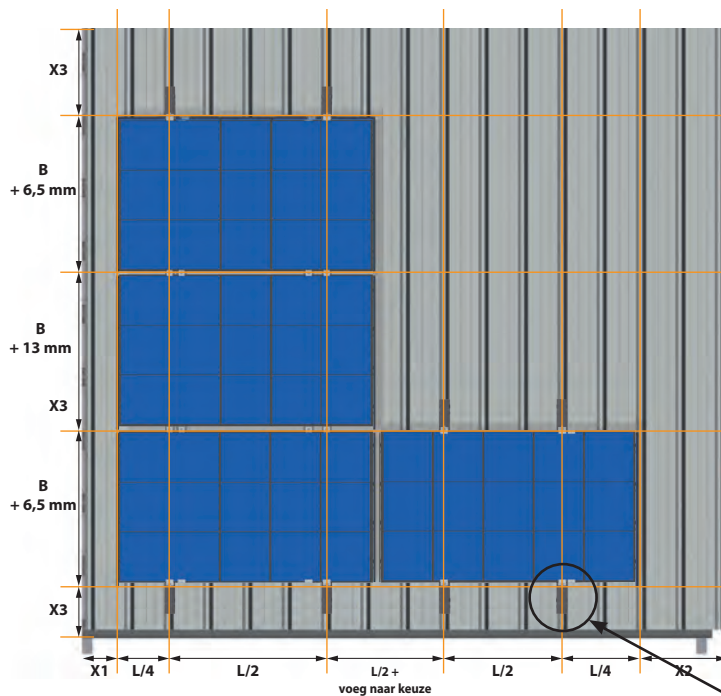
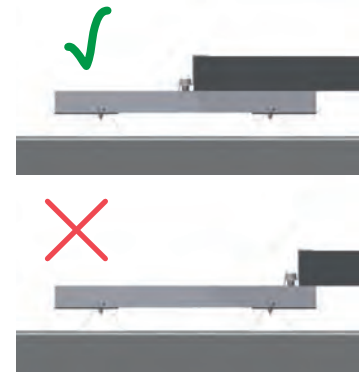

**MONTAGE LANDSCAPE :
 JORISOLAR OPTI'ROOF**

L: Lengte van het zonnepaneel
 B: Breedte van het zonnepaneel

$X1, X2, X3$:
 In te delen volgens het project

Vaste voeg tussen de zonnepanelen
 in de richting van de klemmen: 13 mm

Toepassing
 voor profiel-
 platen

Toepassing
 voor geïsoleerde
 panelen

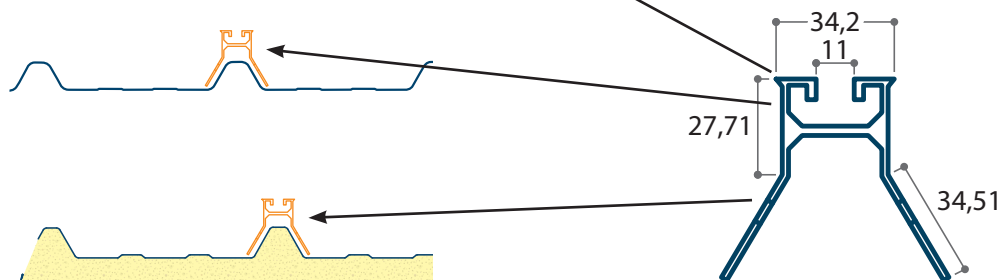

GOTEN

Goten in Polyester	213
Goten in PVC	215

Bij afwezigheid van specifieke instructies met betrekking tot de verwerking en/of montage, dient men de producten te verwerken en te monteren minstens in omstandigheden die overeenkomen met hetgeen algemeen aanvaard wordt of gangbaar is voor dergelijk type van producten.

TOEPASSING

Goten voor zwaar werk

STANDAARDUITVOERINGEN

Modellen: G120, G170, G205

Lengte: 6000 mm

Kleur: RAL 7035 Light Grey

VOORDELEN

- Gemaakt in composietmateriaal: ideaal voor gebruik in corrosieve industriële omgeving, biedt weerstand aan zuren, basen, corrosieve vloeistoffen, koude, ijs, hagelbuien en ladders. Bijgevolg is onderhoud overbodig en zijn ze geschikt binnen een streng continentaal klimaat.
- Buitenkant gelamineerd met uv-bestendige film voor extra uv-bescherming en kleurvastheid
- Eenvoudige verhandeling en plaatsing
- Te verwaarlozen uitzetting

G120P

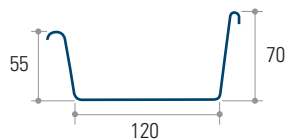





G170P

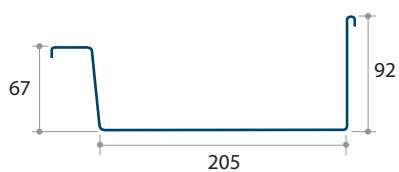

G205P

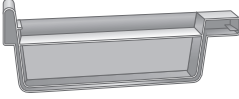
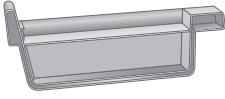

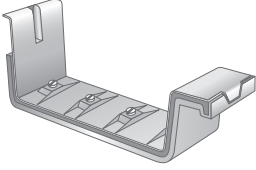
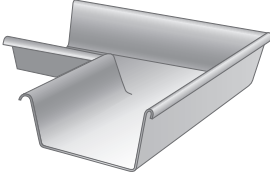
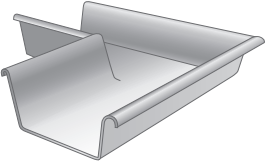
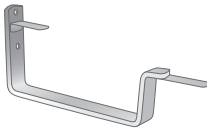
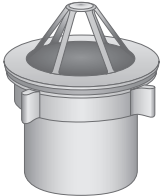
STANDAARDUITVOERINGEN (RAL 7035 Light Grey)

		 IN VOORRAAD	PRIJS
Eindstuk links	Eindstuk rechts	Goot G120P 6000 mm	19,75 €/lm
		Eindstuk links	10,30 €/st
		Eindstuk rechts	10,30 €/st
		Verbindingsstuk	25,50 €/st
		Binnenhoek	46,45 €/st
		Buitenhoek	46,45 €/st
		Goot G170P 6000 mm	23,90 €/lm
Verbindingsstuk	Binnenhoek	Eindstuk links	10,90 €/st
		Eindstuk rechts	10,90 €/st
		Verbindingsstuk	41,10 €/st
		Binnenhoek	49,40 €/st
		Buitenhoek	49,40 €/st
		Goot G205P 6000 mm	28,95 €/lm
Buitenhoek	Beugel verticaal	Eindstuk links	11,50 €/st
		Eindstuk rechts	11,50 €/st
		Verbindingsstuk	56,75 €/st
		Binnenhoek	53,35 €/st
		Buitenhoek	53,35 €/st
		Beugel verticaal 5 mm	9,25 €/st
Wartel	Kit 7 High Tack	PVC afvoerbuizen Ø80 mm, 4000 mm	31,65 €/st
		PVC wartel Ø 80 mm	10,70 €/st
		PVC bocht 90° Ø 80 mm	4,55 €/st
		PVC bocht 45° Ø 80 mm	4,55 €/st
		PVC buisklem Ø 80 mm	3,55 €/st
		PVC afvoerbuizen Ø100 mm, 4000 mm	47,75 €/st
		PVC wartel Ø 100 mm	16,75 €/st
		PVC bocht 90° Ø 100 mm	6,05 €/st
		PVC bocht 45° Ø 100 mm	6,05 €/st
		PVC buisklem Ø 100 mm	3,95 €/st
		Kit 7 High Tack	11,95 €/st

 **IN VOORRAAD**

STANDAARDUITVOERINGEN (RAL 7035 Light Grey)

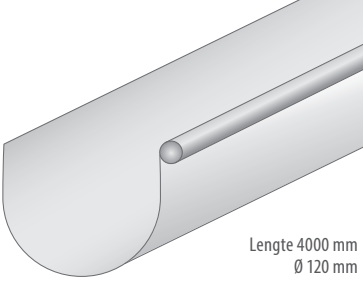
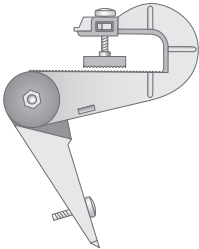
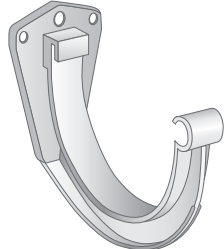
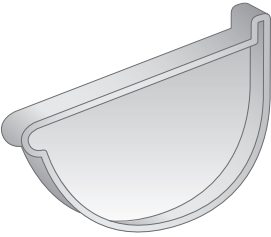
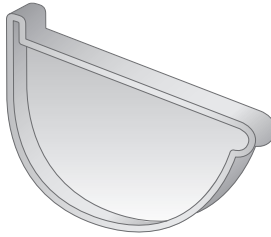
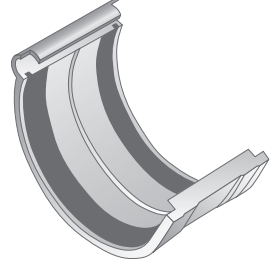
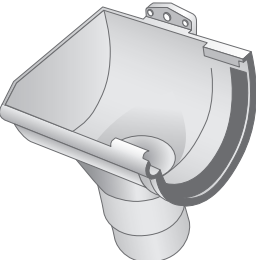
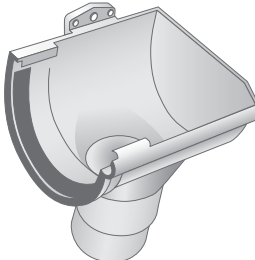
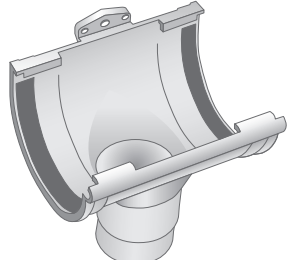
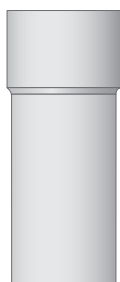
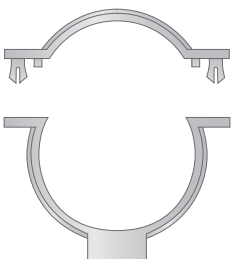
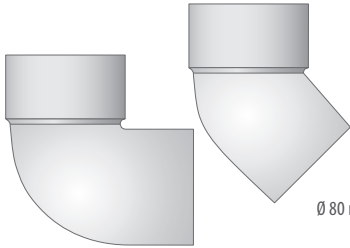
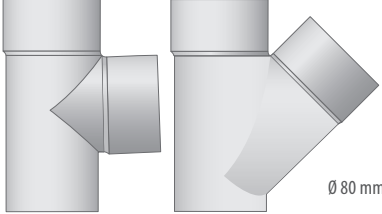
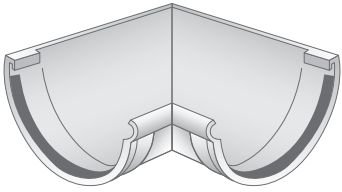
 <p>Lengte 4000 mm Ø 120 mm</p>					
Goot	4,60 €/lm	Plaatklem	3,55 €/st	Beugel	1,85 €/st
					
Stop links	1,85 €/st	Stop rechts	1,85 €/st	Verbindingsstuk	4,00 €/st
					
Uitlaat links	7,90 €/st	Uitlaat rechts	7,90 €/st	Uitlaat midden	7,90 €/st
 <p>Lengte 4000 mm Ø 80 mm</p>		 <p>Ø 80 mm</p>		 <p>Ø 80 mm</p>	
Afvoerbuiss	31,65 €/st	Buisklem	3,55 €/st	Bocht 45° en 90°	4,55 €/st
 <p>Ø 80 mm</p>					
T- en Y-stuk	7,90 €/st	Binnen- en buitenhoek	15,60 €/st		

POLYESTER (ESSENTIAL 25μ)

Polyester is geschikt voor de meeste buitentoepassingen in een niet-agressief milieu.



RAL 1015 Light Ivory



RAL 5008 Grey Blue



RAL 6005 Moss Green



RAL 6009 Fir Green



RAL 6011 Reseda Green



RAL 7012 Basalt Grey



RAL 7016 Anthracite Grey

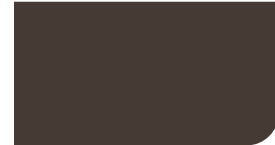

RAL 7022 Umbra Grey



RAL 7035 Light Grey



RAL 8012 Red Brown



RAL 8019 Grey Brown

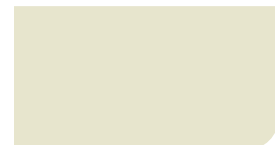

RAL 9002 Grey White



RAL 9005 Jet Black



RAL 9006 White Aluminum



RAL 9007 Grey Aluminum



RAL 9010 Pure White

PLASTISOL (HPS 200 ULTRA®)™

In een industriële omgeving en in de nabijheid van de zee is plastisol aan te raden. Door de dikke laklaag (pvc-verf met HPS-structuur) biedt plastisol uitstekende weerstand aan corrosie. Plastisol beschermt het verzinkte staal tegen schurende effecten en is krasbestendig.

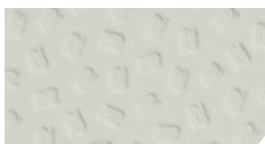

125 Hamlet



10A05 Goosewing Grey

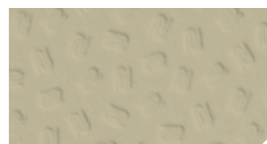

10B19 Mushroom



08B29 Van Dyke Brown



04C39 Terracotta



18C39 Ocean Blue



18B25 Merlin Grey



924 Anthracite Grey



00E53 Black

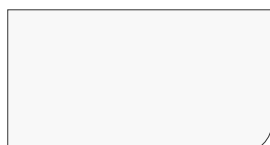

00E55 White



12B29 Juniper Green



Anthracite Mat

PUR ULTRA 60

PUR Ultra 60 wordt gekenmerkt door een excellente kleurstabiliteit.



RAL 1015 Light Ivory



RAL 7016 Anthracite Grey



RAL 7022 Umbra Grey



RAL 7035 Light Grey



RAL 9002 Grey White



RAL 9006 White Aluminum



RAL 9007 Grey Aluminum



RAL 9010 Pure White

DAKPANPLATEN (RESIDENTIAL)

PLASTISOL (HPS 200 ULTRA®)™ HPS VOOR DAKPANPLATEN



Dark Brown

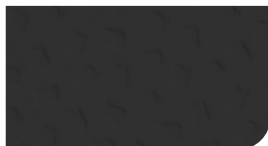

Anthracite Grey



Terracotta

POLYESTER 35μ (CLOUDY) VOOR DAKPANPLATEN

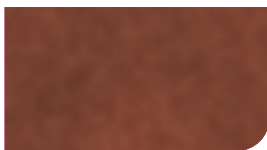

Cloudy Terracotta

POLYESTER COATING (GRANEMAT) VOOR DAKPANPLAAT



Mat Black (Granite® Deep Mat)



Mat Terracotta (Granite® Deep Mat)



Mat Anthracite (Granite® Deep Mat)

ALGEMENE VERKOOPVOORWAARDEN (2021 – Joris Ide NV – NL)

Op alle verkopen door de Verkoper van producten en/of accessoires ("Product" / "Producten") zullen de hierna vermelde voorwaarden van toepassing zijn voor zover deze voorwaarden niet strijdig zijn met de bepalingen die zouden zijn opgenomen in een bijzondere schriftelijke overeenkomst tussen de Koper en de Verkoper. Geen andere Algemene Voorwaarden waarnaar gebeurlijk zou verwezen worden in de orders van de Koper of diens mandataris zullen van toepassing zijn, zelfs indien deze niet uitdrukkelijk zijn verworpen door de Verkoper.

1. LEVERING

Leveringsdata die vermeld zijn in enige orderbevestiging zijn niet bindend en de Verkoper aanvaardt geen enkele aansprakelijkheid voor enige vertraging, tenzij de leverdata door de Verkoper in een afzonderlijk document uitdrukkelijk schriftelijk en zonder enig voorbehoud zouden zijn bevestigd. Tenzij anders bepaald in de orderbevestiging, worden de Producten verkocht EXW. De Producten zullen geleverd worden in de standaard verpakking van de Verkoper met de standaard labeling en markering van de Verkoper. De handelstermen (zoals o.m. "EXW") zullen worden geïnterpreteerd volgens de Incoterms 2020 zoals gepubliceerd door de Internationale Kamer van Koophandel (de "Incoterms").

2. EIGENDOM EN RISICO

Eigendomsrecht over de Producten zal overgaan op de Koper nadat de prijs integraal betaald werd aan de Verkoper. Tot dat moment, zal de Koper er op toezien dat de Producten in zijn bezit op ieder ogenblik onmiddellijk identificeerbaar zijn als zijnde eigendom van de Verkoper in de vestiging van de Koper. In geval van doorverkoop behoudt de Verkoper de mogelijkheid het bedrag op te eisen dat overeenstemt met de waarde van de Producten. Het eigendomsvoorbehoud volgt de verkochte Producten zelfs zo deze zich in het bezit van derden zouden bevinden. Op verzoek van de Verkoper, zal de Koper alle documenten opstellen en alle handelingen stellen die noodzakelijk of wenselijk zouden zijn om het eigendomsvoorbehoud van de Verkoper in het land van diens eigen afnemer af te dwingen. Onafhankelijk van enig eigendomsvoorbehoud, zal de bewaringslast en het risico op beschadiging, vernietiging of verlies van de verkochte Producten of van enig deel ervan in ieder geval overgaan op de Koper van zodra de Producten hem zijn geleverd, ook bij vernietiging of verlies in het geval van overmacht.

3. PRIJZEN

De Koper zal aan de Verkoper de overeengekomen prijs voor de Producten betalen, zonder enige afhouding of korting, tenzij dit schriftelijk door de Verkoper anders zou zijn overeengekomen. De Verkoper zal, zonder enige voorafgaandelijke schriftelijke notificatie of akkoord van de Koper hiertoe, gerechtigd zijn de overeengekomen prijs te indexeren volgens de MEPS EU Carbon Steel Price Index HD Galv. Coil (ref 1997), tenzij, de geïndexeerde prijs lager zou liggen dan de overeengekomen prijs ten tijde van orderconfirmatie.

4. TAKSEN EN LASTEN

4.1. Alle taksen, belastingen, accijnzen, heffingen en andere lasten die nu of in de toekomst in verband met de Producten zouden geheven worden, zullen gedragen worden door de Koper, tenzij voor wat betreft deze taksen en lasten, die door de Verkoper moeten betaald worden voorafgaand aan de levering van de Producten in functie van de overeengekomen Incoterm(s).

4.2. In geval de levering van Producten vrijgesteld is van BTW omwille van het intracommunautaire karakter van de levering of omwille van de exportbestemming van de geleverde producten, en de Koper het vervoer van de Producten op eigen risico en voor eigen rekening op zich neemt (Incoterm EXW, FOB, FCA, enz ...) zal de Verkoper er enkel toe gehouden zijn de BTW vrijstelling toe te passen indien de Koper hem afdoende bewijs verschaft van het vervoer naar en aankomst in het land van bestemming van de geleverde Producten.

5. FACTURERING – BETALING

Behoudens anders bepaald in de orderbevestiging, dienen alle betalingen in euro te gebeuren, uiterlijk 30 kalenderdagen na de factuurdatum (dit is de vervaldatum) zonder korting. De verkoper heeft, ingeval van niet-betaling op de vervaldatum, van rechtswege en zonder ingebrekestelling, recht op betaling van een interest tegen de referentie-interestvoet die door de Europese Centrale Bank wordt toegepast vermeerderd met 8 procentpunten en afgerond tot het hogere halve procentpunt zoals bepaald in de wet van 2 augustus 2002 betreffende de bestrijding van de betalingsachterstand bij handelstransacties. Als er verwijlinterest overeenkomstig de bepalingen van deze wet verschuldigd is, heeft de Verkoper van rechtswege en zonder ingebrekestelling recht op de betaling van een forfaitaire vergoeding van 40 euro voor de eigen invorderingskosten. Bovenop dit forfaitaire bedrag heeft de schuldeiser recht op een redelijke schadeloosstelling voor alle andere invorderingskosten welke dat vaste bedrag te boven gaan en die ontstaan zijn door de laattijdige betaling,

De niet-betaling van een factuur op haar vervaldatum zal, zonder dat daartoe een ingebrekestelling vereist is, de reeds toegestane betalingstermijnen van alle andere openstaande facturen annuleren en onmiddellijk opeisbaar maken. Daarenboven zal de Verkoper in dergelijke omstandigheden, of indien de Koper onvermogen wordt of zijn krediet is geschokt (bv door emissie van ongedekte wissel of cheque), of wanneer er op enig moment twijfels rijzen omtrent de kredietwaardigheid van de koper door daden van gerechtelijke uitvoering en/of enige andere aanwijsbare gebeurtenis, gerechtigd zijn om met onmiddellijke ingang de betalingsvoorwaarden te wijzigen en om voor de nog uit te voeren leveringen een voorafgaande of contante betaling te eisen, dan wel (andere) zekerheden te vragen, en dit zelfs indien de goederen reeds geheel of gedeeltelijk werden verzonden. Wanneer de Koper nalaat zijn verbintenissen uit te voeren, zal de Verkoper de Koper hiervoor in gebreke stellen.

In het geval de Koper in gebreke blijft om binnen een termijn van 7 dagen de toestand te remediëren, behoudt de Verkoper zich het recht voor om, naar eigen keuze, alle leveringen op te schorten totdat er integrale betaling wordt gedaan en/of afdoende zekerheden werden gesteld, dan wel de verkoop van rechtswege te ontbinden conform het art. 9 van huidige voorwaarden, onverminderd de rechten van de Verkoper op alle schadevergoedingen en interesten die hij kan opeisen. De wilsuiting hiertoe per aangetekend schrijven door de Verkoper zal hiervoor volstaan.

6. OVERMACHT

Geen enkele Partij (Koper en Verkoper elk afzonderlijk aangeduid als "Partij" en gezamenlijk als "Partijen") zal aansprakelijk zijn ten opzichte van de andere Partij voor enige inbreuk of vertraging met betrekking tot de uitvoering van enige van zijn verbintenissen, ten gevolge van een overmachtssituatie zoals bijvoorbeeld doch niet enkel: brand, explosie, staking, oproer, burgeroorlog of internationale oorlog, invasie, epidemieën, fait du Prince, stormen, aardbevingen, weigering door de autoriteiten om import- of exportlicenties te verlenen of de annulering ervan, onmogelijkheid om de Producten en/of de grondstoffen en/of onderdelen tijdig en/of in voldoende mate te bekomen omwille van een overmachtssituatie bij derden, of van enige andere oorzaak die de redelijke controle van één van de Partijen overstijgt. Overmacht voor betalingsverplichtingen wordt uitgesloten.

Partijen dienen elkaar onmiddellijk schriftelijk in kennis te stellen indien zich een overmachtssituatie voordoet.

Indien Partijen worden geconfronteerd met een situatie van overmacht, wordt de uitvoering van ieder zijn/haar verbintenissen automatisch en van rechtswege opgeschort zolang de overmachtssituatie duurt.

In geval de overmachtssituatie langer dan één maand voortduurt, is Verkoper gerechtigd de overeenkomst eenzijdig, kosteloos en met onmiddellijke ingang te beëindigen.

7. WAARBORG

De Verkoper waarborgt (i) dat op het ogenblik van levering de Producten conform zijn aan de specificaties vervat in de orderbevestiging met inachtnaam van de gewoonlijk gangbare afwijkingen overeenkomstig de bestaande en algemeen aanvaarde euronormen met bijhorende toleranties en de gebruiken van toepassing op de Producten. (ii) Een algemene garantie van 10 jaar wordt

toegekend (de "Waarborgen"), mits naleving door de Koper van de voorwaarden hierna bepaald. De Koper garandeert dat in geval van doorverkoop ook diens klant en de uiteindelijke gebruiker de voorwaarden van artikel 7 naleven. De Koper vrijwaart de Verkoop integraal voor enige vordering die zou ontstaan wegens de niet naleving van de bepalingen van artikel 7.

7.1. Voorwaarden toepassing Waarborgen.

De Waarborgen kunnen enkel van toepassing zijn in de mate dat de Producten of enig onderdeel ervan:

7.1.1. Steeds vervoerd en opgeslagen werden in de originele verpakking in de omstandigheden zoals aangeduid door de Verkoper (zoals ondermeer afgedekte en veilige locatie, minimumtemperatuur, maximum vochtigheidsgraad, neutrale atmosfeer ...) of in afwezigheid ervan, minstens in omstandigheden die overeenkomen met hetgeen algemeen wordt aanvaard voor dergelijk type van producten;

7.1.2. Steeds overeenkomstig de instructies en richtlijnen van de Verkoper werden gemanipuleerd, of, in afwezigheid ervan, ten minste met dezelfde zorg en voorzichtigheid zoals algemeen aanvaard voor dergelijk type van producten;

7.1.3. Strikt in overeenstemming met de instructies en richtlijnen (o.a. de productfiches in de catalogus) van de Verkoper werden gestockeerd, geïnstalleerd en onderhouden of, in afwezigheid ervan, ten minste met dezelfde zorg en voorzichtigheid zoals algemeen aanvaard voor dergelijk type van producten teneinde schade aan de Producten te vermijden en/of eventuele onregelmatigheden onmiddellijk op te sporen en te melden;

7.1.4. Niet het voorwerp zijn geweest van slechte opslag voorafgaand aan de verwerking of plaatsing van de Producten, noch van enige niet toegelaten aanpassing, wijziging of herstel of pogingen daartoe;

7.1.5. Steeds het voorwerp hebben uitgemaakt van een "normaal gebruik" voor de bedoelde functie en niet in enigerlei andere mate gebruikt, misbruikt, beschadigd, of verkeerd gebruikt. De term "normaal gebruik", zoals hiervoor voorzien, zal betekenen een regelmatig, normaal en routinegebruik van het Product in kwestie zoals bedoeld en/of aanbevolen door de Verkoper;

7.1.6. Steeds werden onderhouden in toepassing van de instructies van de Verkoper of, in afwezigheid ervan, ten minste op regelmatige tijdsintervallen die overeenstemmen met de algemeen aanvaarde praktijk voor dergelijk type van producten;

7.1.7. Meer specifiek dient de Koper, en in geval van doorverkoop diens klant en uiteindelijke gebruiker volgende acties verplicht te laten ondernemen, (mits inachtnaam van alle regelen van goed vakmanschap en alle veiligheids- en voorzorgsmaatregelen bij het uitvoeren van onderstaande instructies):

(a) Bij Producten met beschermfolie, de folie binnen een maand na de levering verwijderen;

(b) De Producten op de volgende manier te stockeren: de Producten dienen droog gestockeerd te worden (onder een afdak of een zeil), er mag geen water tussen de Producten blijven staan, er moet voldoende ventilatie bij de stockage voorzien worden en de Producten mogen niet langer dan 1 maand na levering gestockeerd worden.

(c) Snijkanten die niet gecoat zijn of wanneer corrosie eenmaal optreedt onmiddellijk overgaan tot bijwerking met materialen en volgens de methoden zoals opgegeven door de Verkoper; en

(d) Regelmatig en minstens 1 maal per jaar de Producten en bekleding van het gebouw controleren; en

(e) De Producten regelmatig schoonmaken en bijwerken waar nodig conform richtlijnen en instructies van de Verkoper of bij gebreke daaraan op de manier en met dezelfde zorg zoals algemeen aanvaard voor dergelijk type van Producten.

7.1.8. De Verkoper zal geenszins aansprakelijk zijn, voor enig defect, gebrek, verlies of schade aan de Producten of enig onderdeel ervan die veroorzaakt zijn door of voortvloeien uit (i) het niet naleven van de voorschriften zoals opgenomen in artikel 7.1 (ii) condens, schimmels of andere vlekken te wijten aan opslagomstandigheden voor verwerking, of plaatsing niet conform de richtlijnen en instructies van de Verkoper of bij gebreke daaraan, conform de richtlijnen zoals algemeen in gebruik voor dergelijk type van producten, of (iii) corrosie van snijkanten die niet gecoat zijn of corrosie of afbladdering ten gevolge van de inwerking op de Producten en/of bekleding door corrosieve stoffen en gassen die

zuren, basen of oplosmiddelen bevatten of abrasieve stoffen, of (iv) slijtage, of (v) omstandigheden die het proces van de corrosie, van staal versnellen zoals, maar niet gelimiteerd tot: klimatologische omstandigheden zoals blootstelling aan extreme temperaturen, of zout en/of zand omgeving, andere effecten die het gevolg zijn van oorzaken binnen het gebouw, de aanwezigheid van verontreinigende stoffen of van abnormale atmosferische verontreiniging, contact met agressieve dampen of chemicaliën, de uitstoot van schadelijke gassen, dampen of chemicaliën uit natuurlijke of kunstmatige bronnen op of binnen 500 meter van de locatie waar de Producten geplaatst zijn of (vi) de opeenhoping van vuil, of plasvorming op daken en/of onvoldoende afgesloten overlappingsvlakken, waardoor water en andere verontreinigende stoffen worden vastgehouden of (vii) het plaatsen van andere producten, toebehoren, accessoires zoals (maar niet beperkt tot) zonnepanelen of elke andere activiteit die een extra belasting van de Producten van Verkoper met zich meebrengt, behoudens het gebruik en toepassing van de door Verkoper hiervoor aanbevolen Producten uit haar Productaanbod conform de productfiches van Verkoper.

7.2. Tinten en kleuren

Tenzij uitdrukkelijk schriftelijk bedongen, waarborgt de Verkoper geenszins de uniformiteit van tinten en kleuren. In geval voormeld beding wel werd overeengekomen zal deze uniformiteit beoordeeld worden in toepassing van de plaatselijke alsdan geldende gebruiken in de sector en enkel gelden voor alle Producten of enig onderdeel door de Koper in 1 bestelling besteld (uit éénzelfde lot staal) en geconfirmeerd door de Verkoper. Kleurenstalen en/of kleurenfoto's van producten in de catalogi, prospectussen en ander wervingsmateriaal van de Verkoper worden louter ter publicitaire titel gegeven en kunnen afwijken van de kleuren en tinten in de werkelijkheid.

7.3. Maatregelen onder de Waarborgen

7.3.1. Indien de Verkoper erkent dat het geleverd Product of enig onderdeel ervan, niet voldoet aan de Waarborgen, zal hij, op eigen kosten en volgens zijn keuze, hetzij: (i) het Product of het betreffende onderdeel herstellen, corrigeren of aanpassen; of (ii) het Product of onderde(e)l(en) ervan vervangen of (iii) hun prijs terugbetalen of (iv) indien de prijs nog niet of slechts gedeeltelijk werd betaald door de Koper, de prijs verminderen of (v) het contract ontbinden met restitutie van de corresponderende koopsom.

7.3.2. Het herstel, van geplaatste of verwerkte Producten en/of onderdelen onder de waarborgen, dekt de kosten van materiaal en werk. Echter, het verlengt de oorspronkelijke duur van de Waarborgen niet. De vervanging van geplaatste of verwerkte Producten en/of onderdelen onder de waarborgen, dekt de kosten van materiaal en werk en verlengt de oorspronkelijke duur van de Waarborgen wel.

7.3.3. Terugkeer van gebrekkig Product of onderdelen naar de Verkoper en terug naar de Koper:

(a) Onder geen enkel beding zal de Koper een gebrekkig Product of enig onderdeel ervan terugsturen naar de Verkoper zonder de voorafgaande schriftelijke toestemming van de Verkoper.

(b) Voorafgaand aan de terugkeer van enig gebrekkig Product of deel ervan naar de Verkoper, zal de Verkoper, in samenspraak met de Koper, bepalen of het herstel of de vervanging van het gebrekkig Product uitgevoerd zal worden op de locatie waar het Product is geïnstalleerd dan wel bij de Verkoper of bij enige door Verkoper aangestelde derde.

(c) De kost van verpakking, transport en verzekering betreffende de verzending van het beweerdelijk defect Product of deel ervan naar de Verkoper voor herstel of vervanging zal gedragen worden door de Koper, zo blijkt dat geen herstel of vervanging nodig was. Deze kosten zullen door de Verkoper wel ten laste worden genomen in geval van bewezen noodzakelijkheid van herstel of vervanging.

7.3.4. De maatregelen bepaald onder artikel 7.3.1 zullen de enige en uitsluitende mogelijkheden zijn van de Koper en de enige en uitsluitende aansprakelijkheid uitmaken van de Verkoper in het kader van de op hem rustende waarborgen, die in geen geval de vigerende verkoopprijs van het te vervangen Product zullen overtreffen zodat vergoeding voor elke afgeleide schade wordt uitgesloten.

De maatregelen bepaald in het geval van artikel 7.3.2 zullen slechts aanleiding geven tot het bijkomend vergoeden van de gemaakte plaatsings- cq verwijderingskosten aan marktgeldende tarieven

zo vaststaat dat het gebrek niet bestond cq. niet bespeurbaar was voorafgaand aan de montage of installatie van het Product en mits de Koper duidelijk diens schadebeperkingsplicht heeft nageleefd en alle montagevoorschriften nauwgezet is nagekomen waarbij uitdrukkelijk vergoeding voor elke afgeleide schade wordt uitgesloten.

De waarborgen zoals opgenomen in deze voorwaarden gelden niet voor Producten door de Koper gekocht in de staat zoals door de Koper gekend met zichtbare defecten en gebreken en/of voor Producten door de Verkoper uitdrukkelijk als "non-prime" of enig ander equivalent werden aangeduid cq. verkocht.

7.3.5. Ieder technisch advies verleend door de Verkoper voor en/of tijdens het gebruik van de Producten, weze het mondeling of schriftelijk, wordt ter goeder trouw gegeven in de alsdan gekende stand van de wetenschap. Het advies ontheft de Koper geenszins van zijn plicht om de door de Verkoper geleverde Producten te evalueren op hun geschiktheid voor de beoogde processen en/of toepassing(en) en hen enkel daarvoor aan te wenden. Het gebruik en de verwerking van de Producten voor een bepaalde toepassing valt derhalve volledig onder de uitsluitende verantwoordelijkheid van de Koper.

8. KLACHTEN

8.1. Zichtbare gebreken

Op het ogenblik van de levering zal de Koper de Producten inspecteren om onder meer het aantal, afmetingen, gewicht en conformiteit te vergelijken met de gegevens zoals vermeld op de orderbevestiging/zendnota en zal elke zichtbare schade aan de Producten alsdan tegensprekelijk noteren op de zendnota. De voorbehoudsloze aanvaarding door de Koper betekent dat de door hem aanvaarde levering volledig voldoet aan de orderbevestiging en zendnota. Elk voorbehoud door de Koper met betrekking tot enige afwijking tov de inhoud van de orderbevestiging, dient te worden gevolgd door een schriftelijke klacht aan de Verkoper binnen de 72 uur na levering van het Product.

Zo de Producten vervoerd worden voor rekening en/of risico van de Koper is deze laatste verantwoordelijk voor het aangetekend, gemotiveerd en omstandig formuleren en toezenden van een klacht aan de Verkoper, cq. en in geval van vervoer onder CMR, alsdan aan de vervoerder, voor verlies van en/of transportschade aan de Producten.

Betwiste Producten dienen kosteloos ter beschikking te worden gehouden van de Verkoper teneinde tegensprekelijke vaststelling in of buiten rechte mogelijk te maken en kunnen enkel dan aan de Verkoper teruggestuurd worden mits de schriftelijke voorafgaandelijke toestemming van de Verkoper.

8.2. Verborgene gebreken

Enige vordering tot herstel of vervanging onder de Waarborgen in artikel 7 dient, schriftelijk ter kennis worden gebracht aan de Verkoper binnen de acht (8) dagen vanaf de datum dat het defect of het gebrek ontdekt werd of voor het eerst werd opgemerkt cq. kon worden opgemerkt.

9. ONTBINDING

De Verkoper heeft het recht om de overeenkomst met de Koper te ontbinden in de volgende gevallen:

9.1. te allen tijde, met onmiddellijke ingang, zonder rechterlijke machtiging en zonder enige vergoeding verschuldigd te zijn, in geval van (i) staking van betaling of (aanvraag tot) faillissement van de Koper, of (ii) bij vereffening of stopzetting van de activiteit van de Koper, of (iii) beslag wordt gelegd op (een deel van) de vermogensbestanddelen van de Koper;

9.2. indien de Koper op enigerlei ogenblik, ondanks schriftelijke in gebreke stelling waarbij een termijn van zeventien dagen in acht wordt genomen, in gebreke blijft om te voldoen aan zijn verplichtingen jegens de Verkoper, waaronder (maar niet beperkt tot) de financiële verplichtingen.

In voorkomende gevallen worden alle vorderingen op de Koper onmiddellijk opeisbaar, en is de Koper een forfaitaire schadevergoeding van 10% van de totale prijs van het (nog uit te voeren deel van het) order verschuldigd, onverminderd het recht van de Verkoper om een hogere schadevergoeding te vorderen indien de werkelijk geleden schade hoger zou zijn.

Het voormelde onverminderd het recht van de Verkoper om

in de hierboven omschreven gevallen de uitvoering van de overeenkomst door te voeren tegen contante betaling. In geval de Verkoper de Producten reeds geleverd heeft zal hij gerechtigd zijn, onder voorbehoud van al diens overige rechten, om opnieuw in het bezit te worden gesteld van diens identificeerbare Producten zonder tussenkomst van enige rechtbank, waarbij de Koper of diens curator, vereffenaar of mandataris ad hoc de Verkoper hiertoe dient bij te staan.

10. ANNULERING / NIET AFNAME ORDER KOPER

De Koper aanvaardt dat zijn bestelling vanaf het ogenblik van de plaatsing ervan definitief is en dus niet gewijzigd, geannuleerd, of herroepen kan worden, behoudens in geval van voorafgaand schriftelijk akkoord van Verkoper.

In geval de Koper de Producten op de afgesproken leveringsdatum niet in ontvangst neemt omwille van een feit dat niet te wijten is aan de Verkoper, zal de Verkoper, zonder ingebrekestelling of enig andere notificatie hiertoe, gerechtigd zijn opslagkosten in rekening te brengen à rato van 0.5 % van de gefactureerde waarde van de Producten per begonnen week na oorspronkelijke leveringsdatum met een maximum van negentig (90) dagen.

Indien de Koper een order niet afneemt, zal de Koper gehouden zijn tot betaling aan de Verkoper van het volledige bedrag van het order ten titel van forfaitaire schadevergoeding onverminderd het aantal dagen opslagvergoeding beperkt tot negentig (90) dagen. Voorschotten die reeds ontvangen zijn zullen worden aangewend door de Verkoper ter vergoeding van bovenstaande vergoedingen. Partijen komen overeen dat onder productie ook dient te worden begrepen het binnen halen door de Verkoper van niet courante grondstoffen en/of materialen.

11. AANSPRAKELIJKHEID

Onverminderd het bepaalde in artikel 7 en behoudens in geval van opzet of grove schuld aan de zijde van Verkoper, is de aansprakelijkheid van Verkoper uitdrukkelijk beperkt tot (i) een vergoeding van de voorzienbare, persoonlijke en directe schade van de Koper en (ii) het bedrag dat de verzekeraar van Verkoper in voorkomend geval uitkeert of (als er geen uitkering mocht zijn) het gefactureerde bedrag dat betrekking heeft op de levering of dienstverlening waar de aansprakelijkheid uit voortvloeit.

De aansprakelijkheid van de Verkoper wordt uitgesloten voor wat betreft alle onrechtstreekse of gevolgschade.

12. RECHTEN VAN DERDE PARTIJEN

De Verkoper zal geen enkele aansprakelijkheid dragen noch enige verplichting tot vergoeding hebben voor enig Product of enig onderdeel ervan (i) dat is gebaseerd op specificaties, tekeningen, modellen of andere data die aangeleverd zijn door de Koper of (ii) dat eenzijdig is aangepast door een partij andere dan de Verkoper of (iii) in de mate de Koper vermeende inbreukmakende activiteiten verder uitvoert nadat hem wijzigingen werden ter beschikking gesteld die de vermeende inbreuk vermijden of (iv) wanneer het gebruik van het Product of de combinatie daarvan met andere producten, processen of materialen of de onderlinge samenstelling dezer, eerder dan het Product zelf, de voornaamste oorzaak vormt van een vermeende inbreuk.

Indien door een gerechtelijke uitspraak die in kracht van gewijsde is getreden vastgesteld wordt dat de Verkoper inbreuk heeft gepleegd op of oneigenlijk gebruik heeft gemaakt van dergelijke rechten van een derde, of de Verkoper zelf tot de vaststelling kwam van diens oneigenlijk gebruik, mag de Verkoper, naar eigen keuze en op zijn kosten (i) het Product wijzigen op een dergelijke manier dat het niet langer inbreuk pleegt op of het verkeerd gebruik uitmaakt op de rechten van de derde partij of (ii) een licentie of ander recht tot gebruik van het Product trachten te bekomen of (iii) het betreffende Product vervangen door een niet inbreukplegend product. Indien voormelde opties niet ter beschikking zouden zijn tegen commercieel redelijke voorwaarden en/of binnen redelijke termijn, kan de Verkoper de terugkeer van diens geleverd Product vorderen en de door Koper betaalde bedragen voor het Product hem terugstorten met uitsluiting van elke bijkomende vergoeding.

De middelen hierboven voorzien in artikel 11 betreffen de enige en uitsluitende wijze en vergoedingen open voor de Koper en

zullen hem elke andere vergoedingsvordering voor zowel rechtstreekse als onrechtstreekse schade absoluut ontzeggen.

13. GEHEIMHOUDING – INTELLECTUEEL EIGENDOMSRECHT

Tenzij anders uitdrukkelijk en schriftelijk overeengekomen door de Verkoper, zal de Koper onder geen enkel beding enige confidentiële informatie of informatie die eigendom is of in het bezit is van de Verkoper openbaar mogen maken of aan derden mogen toevertrouwen.

Alle octrooien, merknamen, copyrights en/of enig ander intellectueel eigendomsrecht en/of enige eigendoms- of confidentiële informatie met betrekking tot het Product zal de eigendom blijven van de Verkoper of van zijn licentiegever. De Koper zal geen enkel recht kunnen ontlenen aan het octrooi, de licentie of enig ander intellectueel eigendomsrecht toebehorend aan of in het bezit van de Verkoper en zal evenmin de confidentiële informatie, zelfs deze die commercieel van aard zou zijn met betrekking tot deze intellectuele rechten, kenbaar mogen maken aan derden op straffe van vergoeding der bewezen schade.

14. GEBRUIK VAN BEELDMATERIAAL

De Koper gaat ermee akkoord dat de Verkoper foto's maakt van projecten die met zijn materialen zijn gemaakt en deze gebruikt voor reclamedoeleinden (voor online en offline communicatie).

15. DEELBAARHEID

De eventuele gedeeltelijke ongeldigheid, nietigheid, onuitvoerbaarheid of onafdwingbaarheid van één of meerdere bepalingen van huidige algemene voorwaarden, laat de geldigheid, uitvoerbaarheid en afdwingbaarheid van de overige bepalingen onverlet. Partijen verbinden zich er in voorkomend geval toe om de betreffende bepaling te vervangen door een geldige, uitvoerbare, en afdwingbare clause die zoveel als mogelijk het oorspronkelijke doel van de betreffende bepaling benadert.

16. OVERDRACHT

Geen enkele partij mag, zonder de voorafgaande schriftelijke toestemming van de andere partij, de voordelen of verbintensissen die voortvloeien uit de overeenkomst of die in dat verband ontstaan, geheel of gedeeltelijk overdragen of op een andere manier overlaten aan een derde partij behoudens het feit dat de Verkoper, zonder toestemming van de Koper, de overeenkomst kan overlaten aan een met haar verbonden onderneming, of aan een derde partij in het kader van de cessie, splitsing, fusie of ruil van een bedrijfsafdeling/tak van de Verkoper of in kader van factoring. Het contract zal alsdan bindend en geldig blijven voor de rechtsopvolgers van iedere contractpartij.

17. TOEPASSELIJK(E) RECHT EN RECHTBANK EN PRIMAUTEIT VAN HET NEDERLANDS

Alle verkoopovereenkomsten worden geacht te zijn aangegaan ter maatschappelijke zetel van de Verkoper, zelfs in weerwil van enig andersluidende bepaling. Zij zijn derhalve voor hun toepassing interpretatie en eventuele betwistingen uitsluitend onderworpen aan het Belgisch recht. Iedere betwisting tussen de Verkoper en de Koper zal beslecht worden door de bevoegde rechtbanken van Gent, afdeling Brugge. De bepalingen van het Verdrag van de Verenigde Naties van 1980 inzake internationale koopovereenkomst betreffende roerende zaken, bekend als het "Weens Koopverdrag", zullen niet van toepassing zijn.

Indien er een tegenstrijdigheid zou bestaan tussen de Nederlandstalige versie van de algemene verkoopsvoorwaarden en een versie die in een andere taal is opgesteld, primeert de Nederlandse tekst.

18. PRIVACY

Voor zover in het kader van het uitvoeren van de werkzaamheden Persoonsgegevens worden verwerkt, zullen deze Persoonsgegevens op een behoorlijke en zorgvuldige wijze worden verwerkt en overeenkomstig de Wet Bescherming Persoonsgegevens van 30 juli 2018 en Algemene Verordening Gegevensbescherming nr. 2016/679. Technische en organisatorische maatregelen zullen worden getroffen om de Persoonsgegevens te beschermen tegen verlies of enige andere vorm van onrechtmatige verwerking,

daarbij rekening houdend met de stand van de techniek en de aard van de verwerking.

JORISIDE

THE STEEL FUTURE

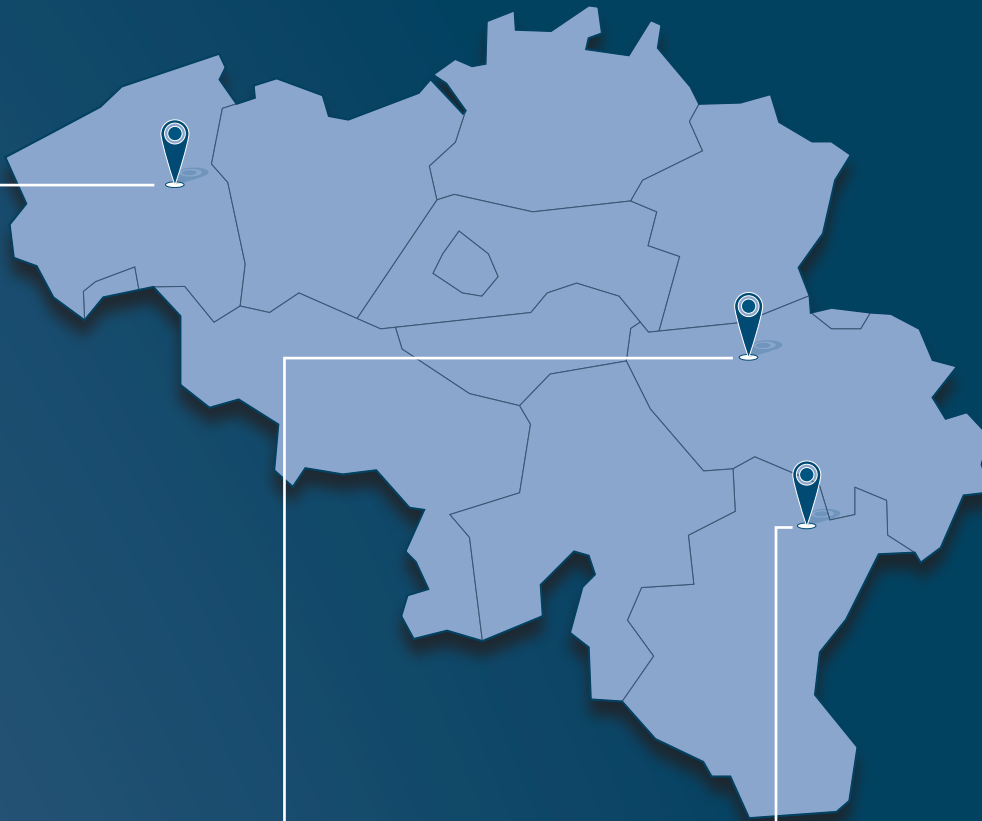

NV JORIS IDE SA

Hille 174
B-8750 Zwevezele

T. +32 (0)51 61 07 77
F. +32 (0)51 61 07 79

info@jorisode.be
www.jorisode.be

MAFER division of NV JORIS IDE SA

Chausée de Liège 157
B-4460 Grâce-Hollogne

T. +32 (0)42 34 18 18
F. +32 (0)42 34 08 79

info@jorisode.be
www.jorisode.be

ISOMETALL division of NV JORIS IDE SA

Parc Industriel 15
B-6960 Manhay

T. +32 (0)80 41 81 60
F. +32 (0)80 41 81 61

info@jorisode.be
www.jorisode.be

BTW/TVA BE 0450.452.063
RPR/RPM BRUGGE
KBC: IBAN: BE 10 7330 5091 2704
SWIFT/BIC: KREDBEBB

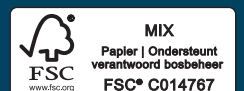

MR001_07_2023