

wetterbest[®]

PE FIECARE CASĂ

ACCESORII METALICE PENTRU

SISTEME DE ACOPERIȘ

wetterbest.ro



1 PAZIE TIP 1



1 PAZIE TIP 2



4 ȘORȚ RUPERE PERETE



5 ȘORȚ RUPERE PANTĂ INTERIOR



2 PAZIE STREAȘINĂ



3 ȘORȚ STREAȘINĂ



6 COAMĂ DREAPTĂ MARE



6 COAMĂ DREAPTĂ MICĂ



6 COAMĂ ROTUNDĂ MARE

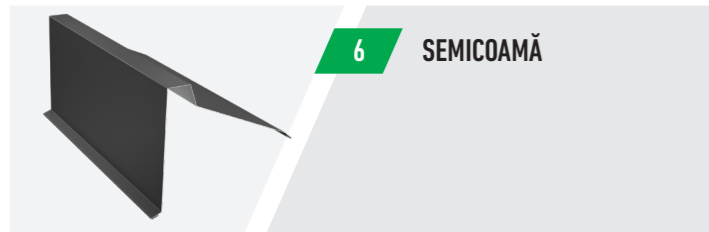

6 SEMICOAMĂ



6 COAMĂ ROTUNDĂ MICĂ



7 CAPAC COAMĂ

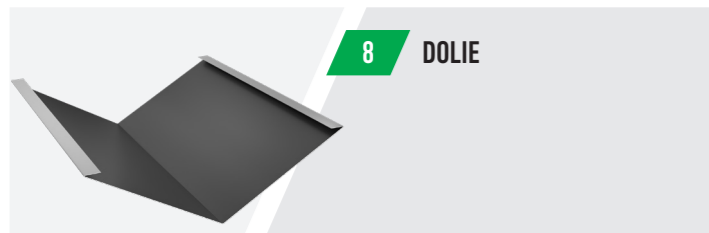

8 DOLIE

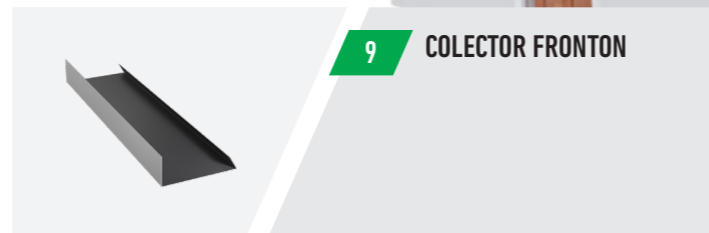

9 COLECTOR FRONTON



12 OPRITOR ZĂPADĂ



10 RACORD CALCAN



11 BORDURĂ SPECIALĂ CALCAN



13 PARAZĂPADĂ RANFORSATĂ



14 ȘURUBURI DE PRINDERE

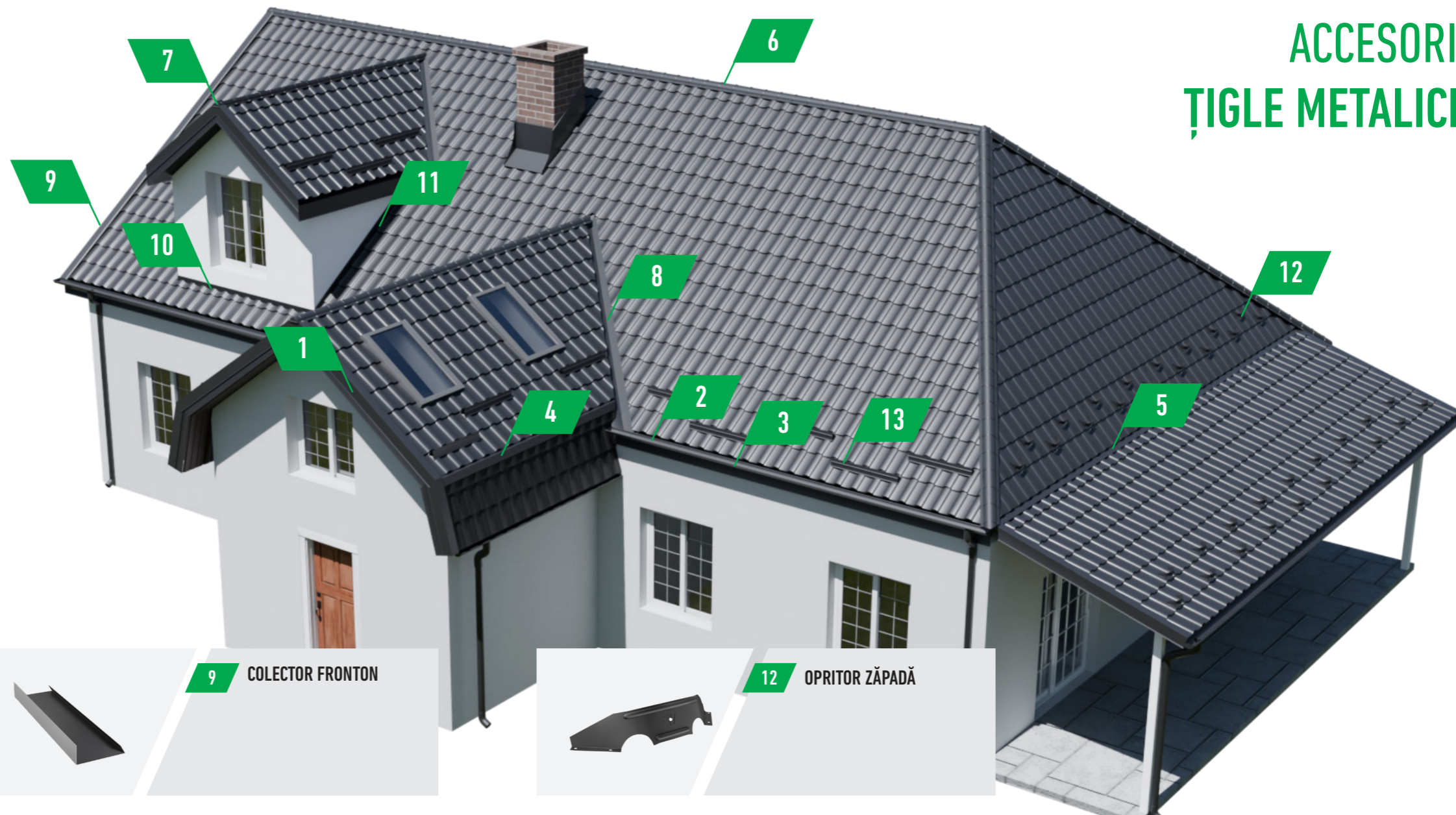

ACCESORII ȚIGLE METALICE

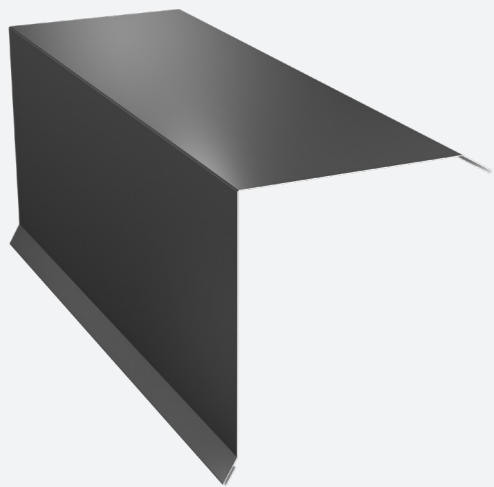

1

PAZIE TIP 1

Element cu rol de închidere al părților laterale ale acoperișului. Se montează peste scândura de pazie.

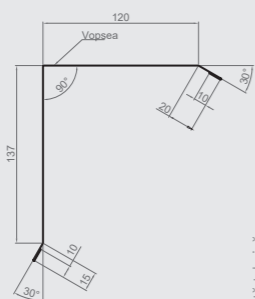

Schiță tehnică

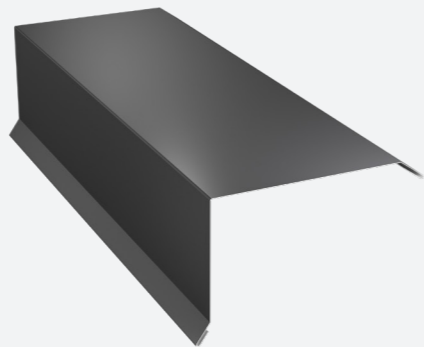

1

PAZIE TIP 2

Element cu rol de închidere al părților laterale ale acoperișului. Se montează peste scândura de pazie.

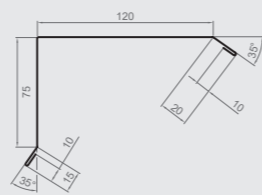

Schiță tehnică

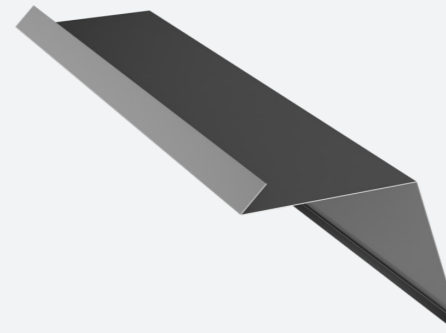

4

ȘORȚ RUPERE PERETE

Element care asigură trecerea de la un versant cu pantă lină la unul cu pantă abruptă.

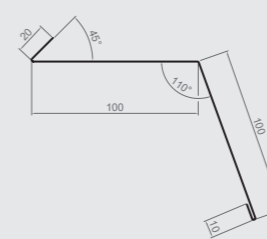

Schiță tehnică

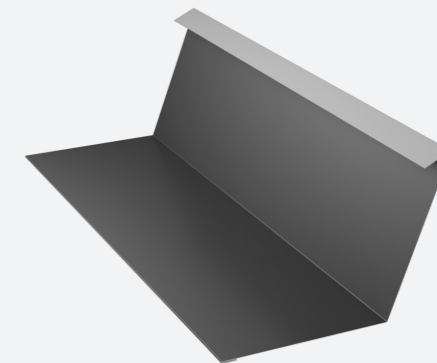

5

ȘORȚ RUPERE PANTĂ INTERIOR

Element care asigură trecerea de la un versant cu o pantă mai accentuată la unul cu o pantă mai lină.

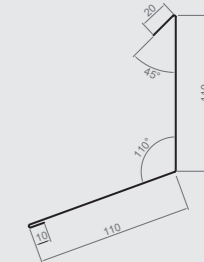

Schiță tehnică

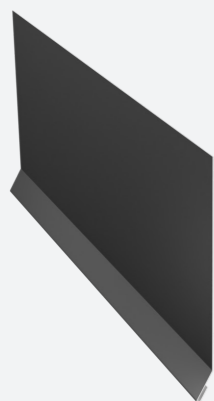

2

PAZIE STREAȘINĂ

Element de tinichigerie care protejează scândurile de pazie montate de-a lungul liniei de streașină și a frontoanelor unei structuri de acoperiș.

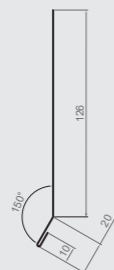

Schiță tehnică

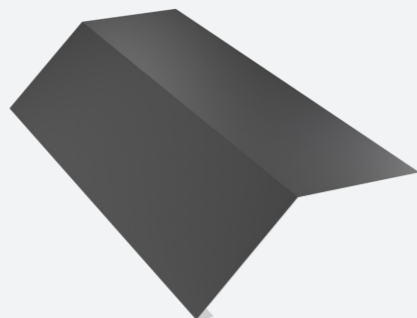

3

ȘORȚ STREAȘINĂ

Element suport pentru sistemul de colectare, înainte de montajul membranei anticondens. Face legătura între învelitoare și sistemul de colectare, asigurând conducerea apei către jgheab. Se montează pe patul de lemn.

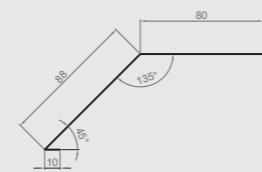

Schiță tehnică

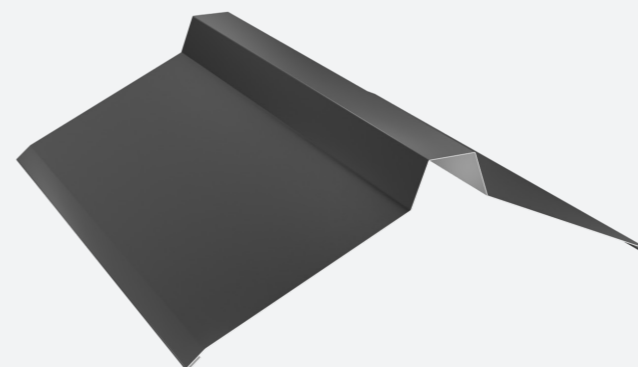

6

COAMĂ DREAPTĂ MARE

Element care se folosește la închiderea intersecției între doi versanți a acoperișului, în poziție dreaptă sau înclinată.

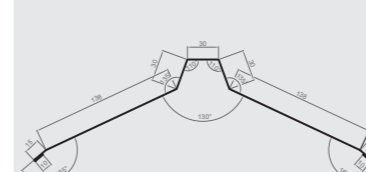

Schiță tehnică

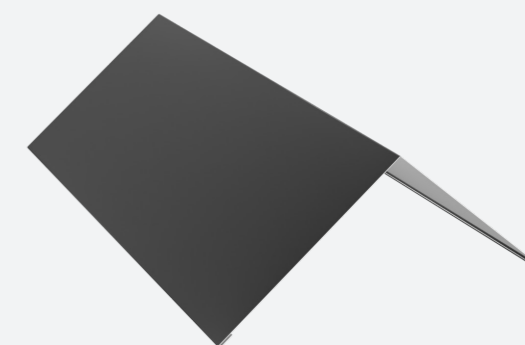

6

COAMĂ DREAPTĂ MICĂ

Element care se folosește la închiderea intersecției între doi versanți a acoperișului, în poziție dreaptă sau înclinată.

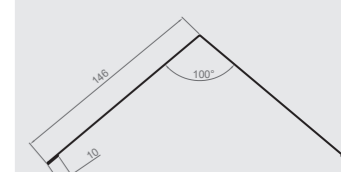

Schiță tehnică



6

COAMĂ ROTUNDĂ MARE

Element care se folosește la închiderea intersecției între doi versanți ai acoperișului, în poziție dreaptă sau înclinată.

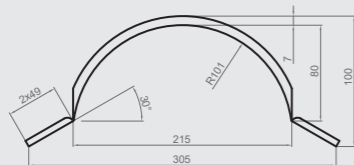

Schiță tehnică



6

COAMĂ ROTUNDĂ MICĂ

Element care se folosește la închiderea intersecției între doi versanți ai acoperișului, în poziție dreaptă sau înclinată.

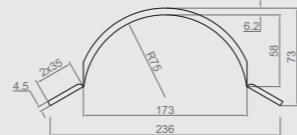

Schiță tehnică

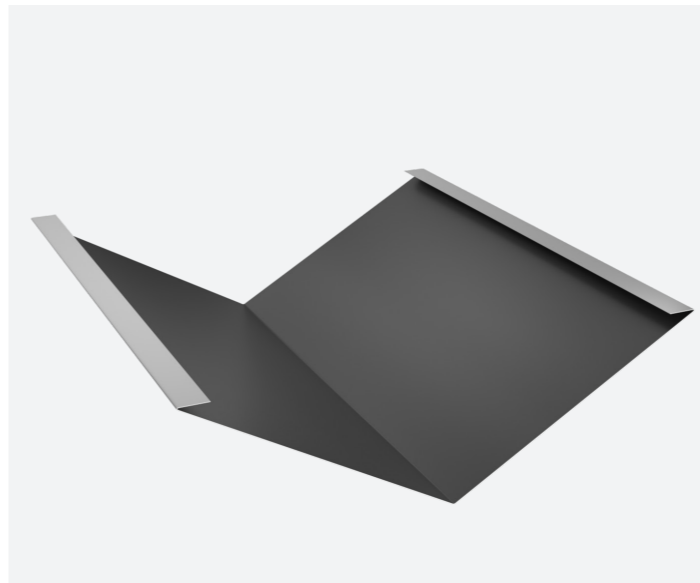

9

DOLIE

Element cu rol de colectare și dirijare a apei către jgheab. Se montează sub panourile de învelitoare la intersecția dintre doi versanți.

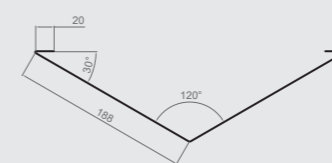

Schiță tehnică

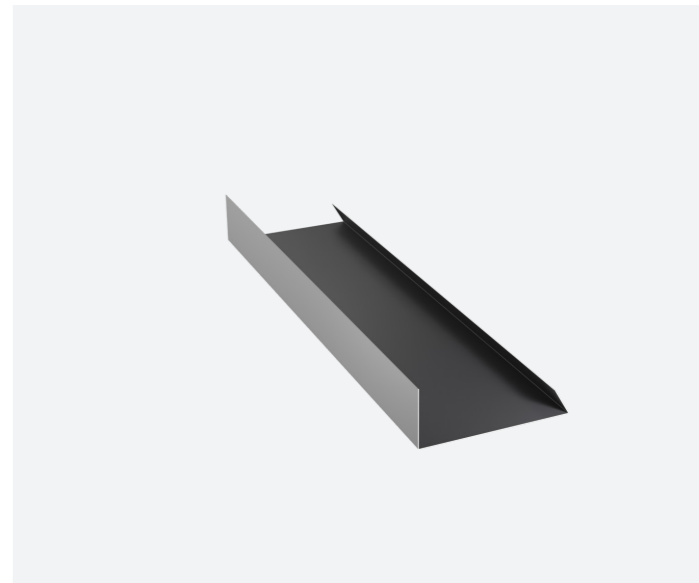

10

COLECTOR FRONTON

Element cu rol de colectare a apei pluviale care ajunge sub zona de margine a acoperișului, sub panourile de țiglă. Conduce apa către jgheab.



Schiță tehnică

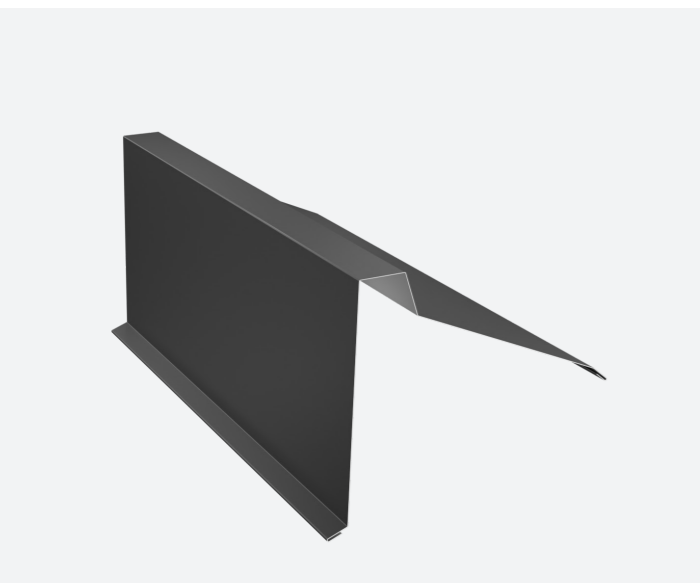

7

SEMICOAMĂ

Element de închidere a liniei de coamă la acoperișurile cu versanți care au partea superioară la nivelul cel mai înalt al peretelui de calcan.

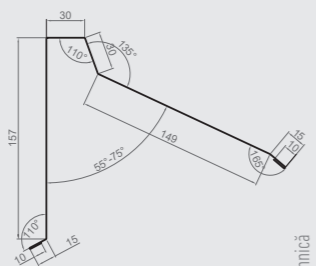

Schiță tehnică



8

CAPAC COAMĂ

Element profilat care închide capătul liber al unui profil de coamă semirotundă. Oprește accesul păsărilor sub tronsonul de coamă, a resturilor vegetale și a zăpezii.



Schiță tehnică



11

RACORD CALCAN

Element care se montează la intersecția dintre un perete de calcan și o pantă a acoperișului în unghi obtuz. Se poziționează peste țiglă și se introduce în perete izolându-se cu mastic siliconic.

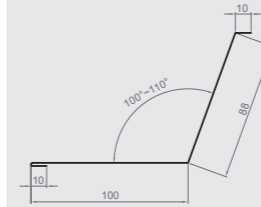

Schiță tehnică



12

BORDURĂ SPECIALĂ CALCAN

Element special pentru legatura dintre un perete și un versant paralel cu acesta. Se va monta sub țiglă și se va introduce în perete.

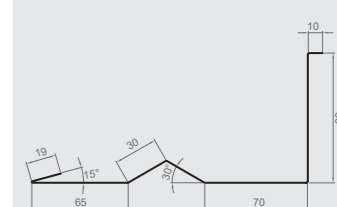

Schiță tehnică



13

OPRITOR ZĂPADĂ

Se montează pe învelitoarea acoperișului pentru a preveni în sezonul rece alunecările bruște și considerabile de zăpadă de pe acoperiș.



Schiță tehnică

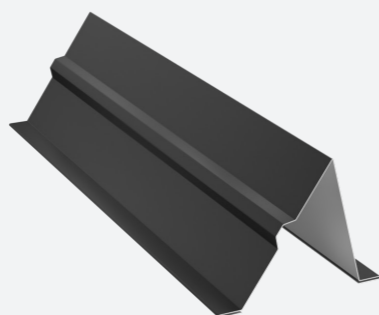

14

PARAZĂPADĂ RANFORSATĂ

Element de tinichigerie care are rolul de a opri desprinderea bruscă a zăpezii de pe pantele de acoperiș cu înclinație accentuată.

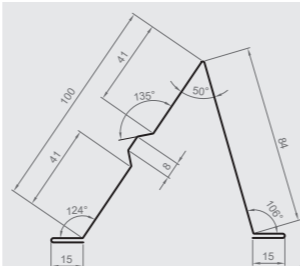

Schiță tehnică



15 ȘURUB COLORAT 4,8 x 19 mm CF 3 mm

Șuruburi autoforante cu capacitate sporită de perforare, potrivite pentru fixări în structuri suport din oțel care au o grosime de până la 3mm.



15 ȘURUB ZINCAT 4,8 x 19 mm CF 3 mm

Șuruburi autoforante cu capacitate sporită de perforare, potrivite pentru fixări în structuri suport din oțel care au o grosime de până la 3mm.



15 ȘURUB COLORAT 4,8 x 20 mm

Șuruburi autoforante cu capacitate sporită de perforare, potrivite pentru fixări în structuri suport din oțel.



15 ȘURUB ZINCAT 4,8 x 20 mm

Șuruburi autoforante zincate cu capacitate sporită de perforare, potrivite pentru fixări în structuri suport din oțel.



15 ȘURUB COLORAT 4,8 x 35 mm

Șuruburi autoforante cu capacitate sporită de perforare, potrivite pentru fixări în structuri suport din oțel.



15 ȘURUB ZINCAT 4,8 x 35 mm

Șuruburi autoforante zincate cu capacitate sporită de perforare, potrivite pentru fixări în structuri suport din oțel.



15 ȘURUB COLORAT 4,8 x 50 mm

Șuruburi autoforante cu capacitate sporită de perforare, potrivite pentru fixări în structuri suport din oțel.



15 ȘURUB ZINCAT 4,8 x 70 mm

Șuruburi autoforante zincate cu capacitate sporită de perforare, potrivite pentru fixări în structuri suport din oțel.



1 PAZIE CLICK



9 SUPORT ÎNCHIDERI CLICK



11 RACORD PERETE CLICK



2 ȘOȚ STREAȘINĂ CLICK



10 RACORD CALCAN CLICK



12 PIESĂ ÎMBINARE CLICK



3 ȘOȚ ÎMBINARE CLICK



4 ȘOȚ RUPERE PANTĂ EXTERIOR CLICK



5 COAMĂ DREAPTĂ MARE



6 PROFIL VENTILAȚIE COAMĂ CLICK

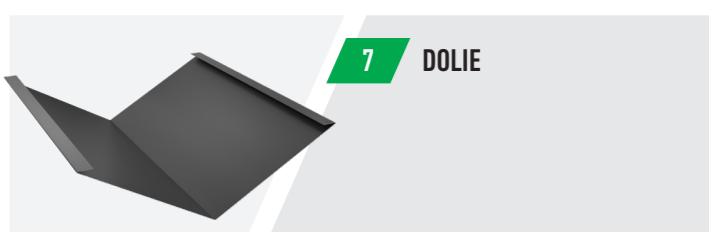

7 DOLIE

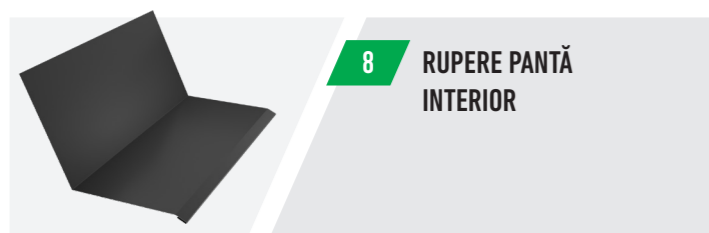

8 RUPERE PANTĂ INTERIOR

ACCESORII ÎNVELITORI FĂLȚUITE



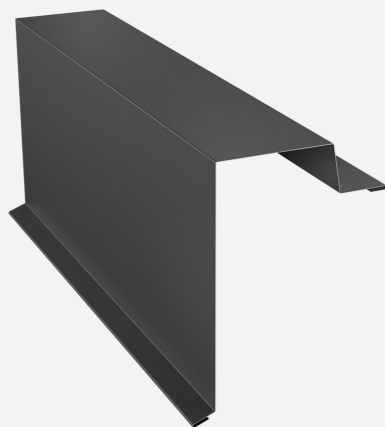

1

PAZIE CLICK

Element cu rol de închidere al părților laterale ale acoperișului.
Se montează peste scândura de pazie.

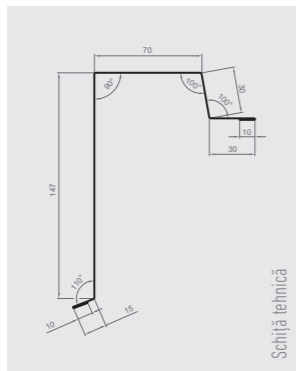

Schiță tehnică

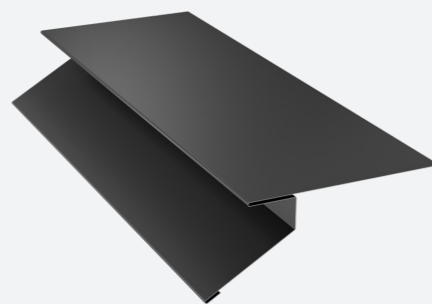

2

ȘORȚ STREĂȘINĂ CLICK

Se montează pe patul de lemn fiind suport pentru sistemul de colectare, înainte de montajul membranei anticondens.

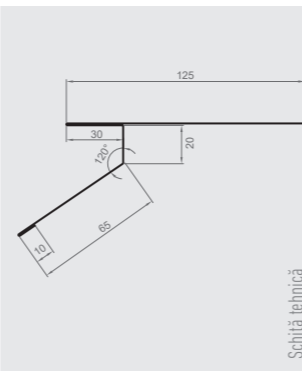

Schiță tehnică

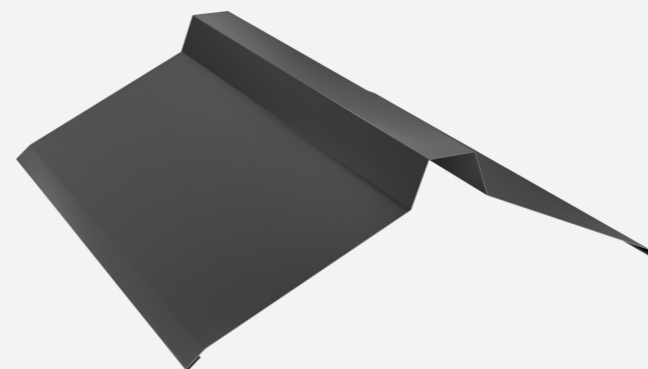

5

COAMĂ DREAPTĂ MARE

Element care se folosește la închiderea intersecției între doi versanți a acoperișului, în poziție dreaptă sau înclinată.

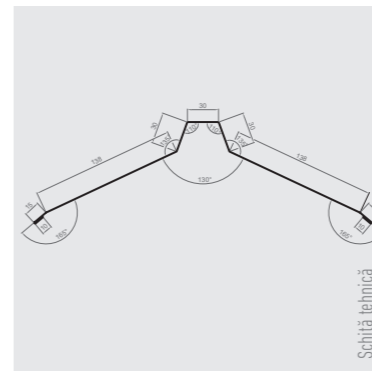

Schiță tehnică



6

PROFIL VENTILAȚIE COAMĂ CLICK

Element metalic folosit pentru fixarea profilului de coama și/sau a profilului de racord la calcan, peste panourile de învelitoare.
Asigură ventilare suplimentară a zonelor superioare ale unui sistem de învelitoare.

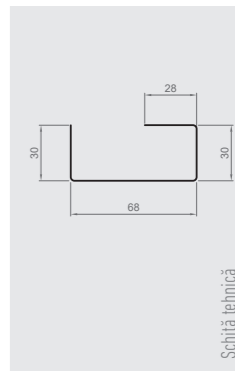

Schiță tehnică

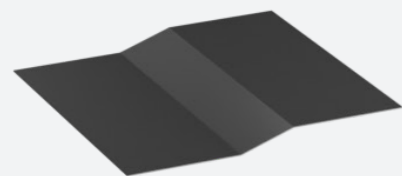

3

ȘORȚ ÎMBINARE CLICK

Șort metalic folosit la îmbinarea transversală a două panouri de învelitoare Click sau Faltz, la racordarea dintre elementul dolie cu panourile de învelitoare Click sau Faltz.

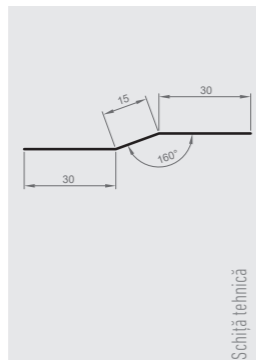

Schiță tehnică

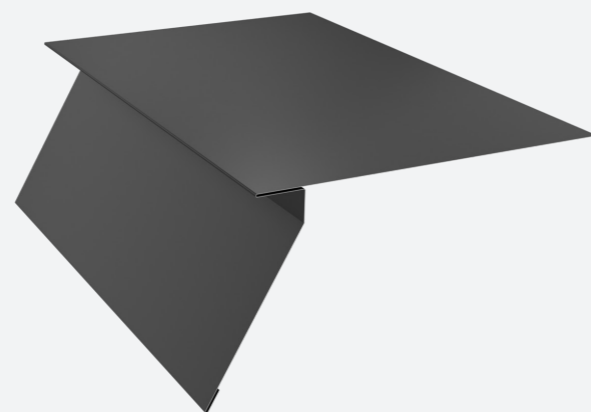

4

ȘORȚ RUPERE PANTĂ EXTERIOR CLICK

Element ce asigură trecerea de la un versant cu pantă lină la unul cu pantă accentuată.

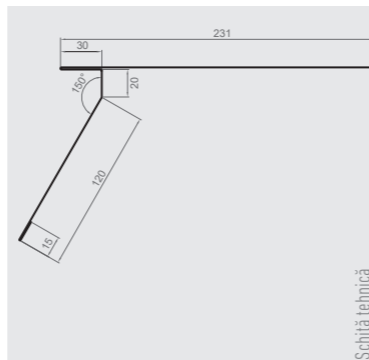

Schiță tehnică

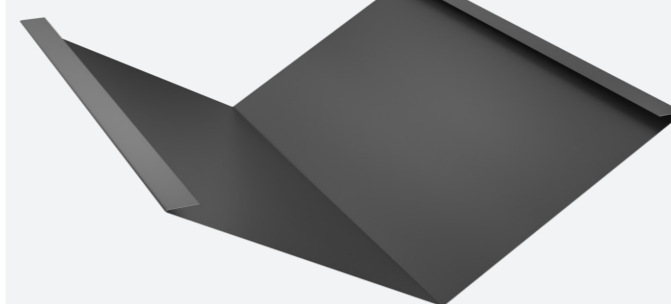

7

DOLIE

Element cu rol de colectare și dirijare a apei către jgheab. Se montează sub panourile de învelitoare la intersecția dintre doi versanți.

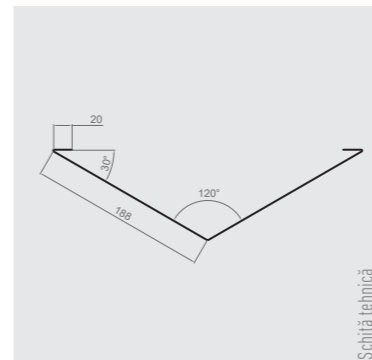

Schiță tehnică

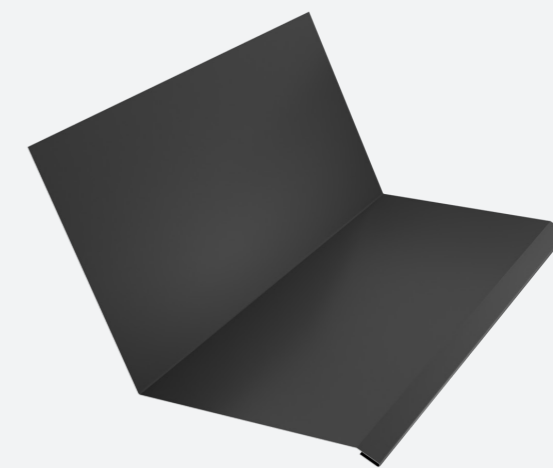

8

RUPERE PANTĂ INTERIOR

Element care asigură trecerea de la un versant cu o pantă mai accentuată la unul cu o pantă mai lină.

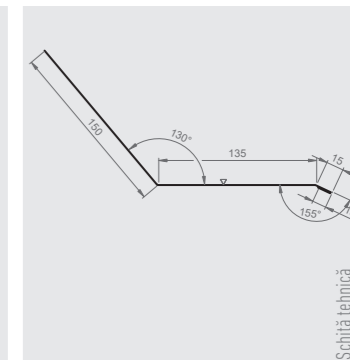

Schiță tehnică

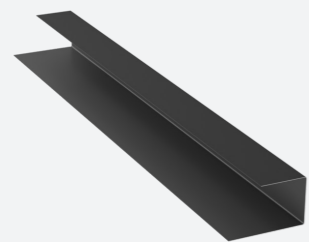

9

SUPPORT ÎNCHIDERI CLICK

Element metalic fără perforații pentru ventilare, folosit pentru fixarea coamelor și a racordurilor de calcan peste panourile de învelitoare Click.

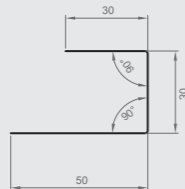

Schiță tehnică

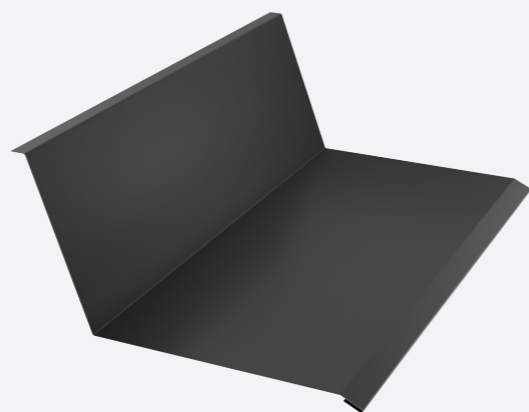

10

RACORD CALCAN CLICK

Element care se montează la intersecția dintre un perete de calcan și o pantă a acoperișului în unghi obtuz. Se poziționează peste panourile de învelitoare și se introduce în perete izolându-se cu mastic siliconic.

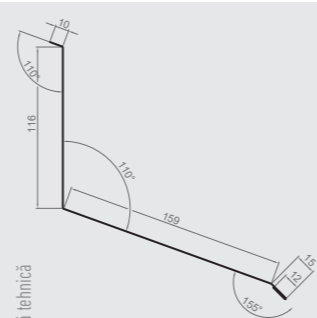

Schiță tehnică

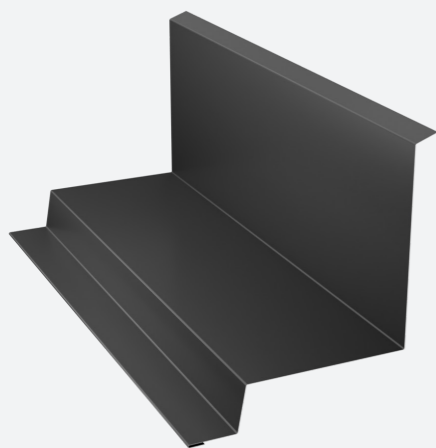

11

RACORD PERETE CLICK

Element de tinichigerie destinat realizării conexiunii etanșe dintre un perete și un versant paralel cu acesta. Se va monta peste panoul de învelitoare și se va introduce în perete.

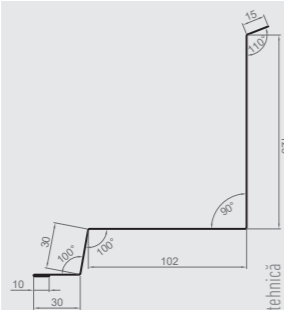

Schiță tehnică

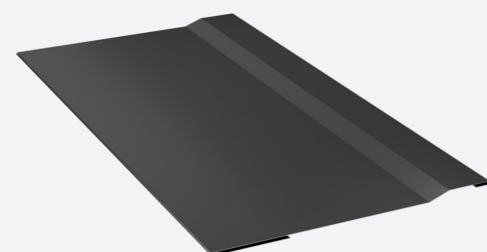

12

PIESĂ ÎMBINARE CLICK

Piesă ascunsă, folosită pentru îmbinarea transversală a două panouri de învelitoare Click sau Faltz. Asigură o îmbinare rigidă și cu grad înalt de protecție la infiltrații.

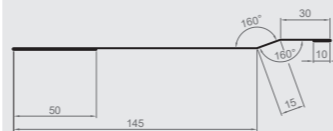

Schiță tehnică

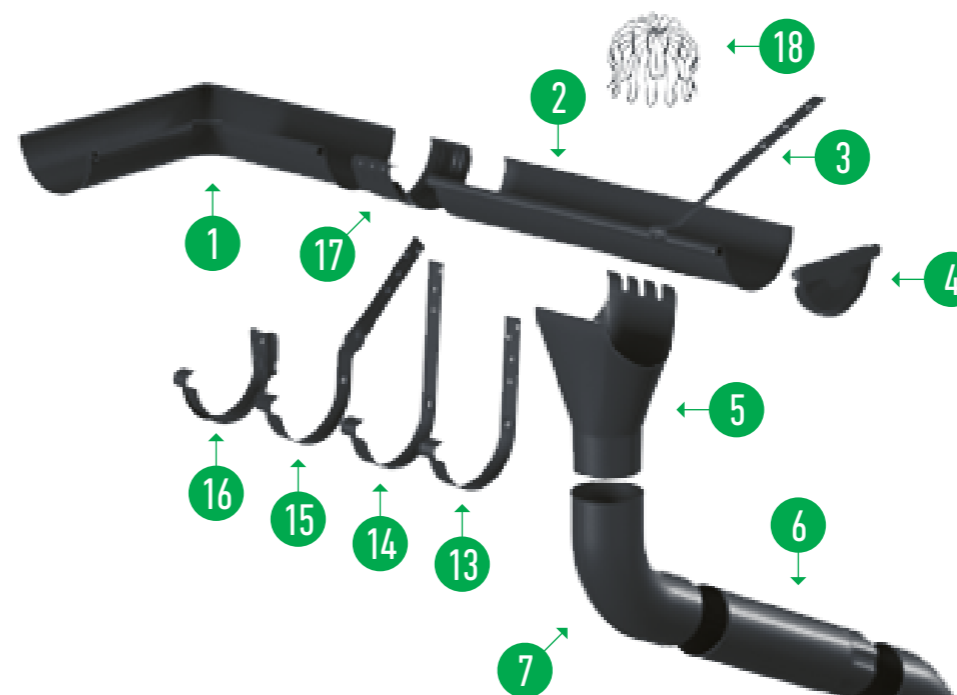

SISTEM PLUVIAL COMPLET

1. Colțar Jgheab exterior/interior
2. Jgheab
3. Contracârlig
4. Capac jgheab
5. Racord jgheab-burlan
6. Prelungire jgheab
7. Cot
8. Pâlnie colector
9. Colier burlan
10. Evacuare
11. Burlan
12. Ramificație burlan
13. Cârlig WTB 160
14. Cârlig WTB 210
15. Cârlig răsucit 210
16. Cârlig aplicat
17. Brățară jgheab
18. Parafunzar

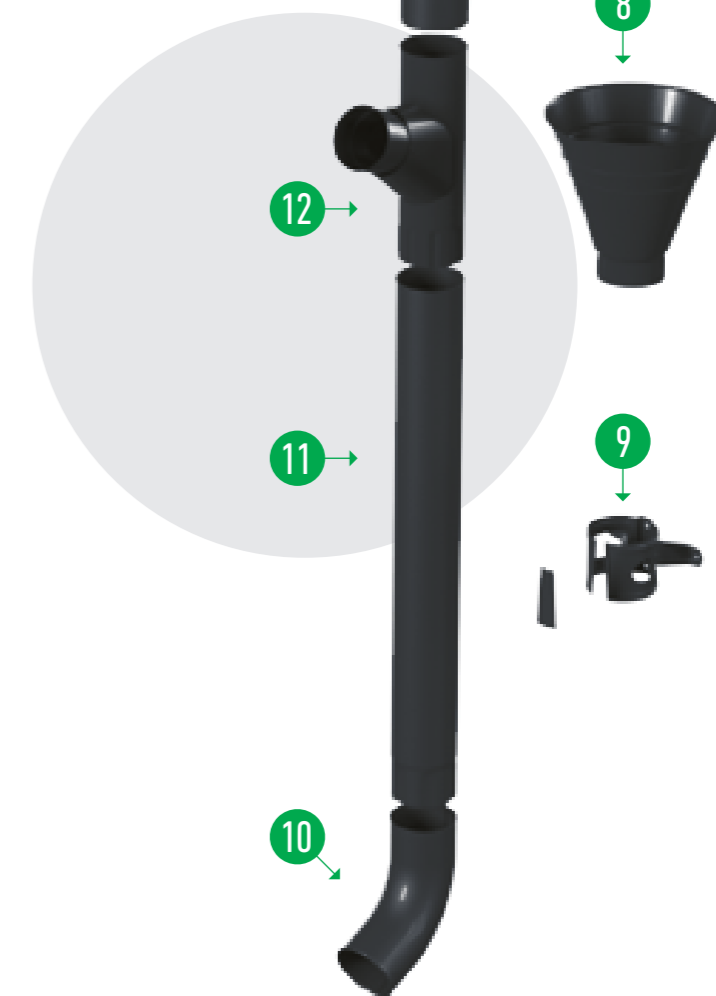



Pentru a vă asigura că utilizați cea mai recentă versiune, vă recomandăm să o descărcați de pe site-ul nostru: <https://www.wetterbest.ro/ro-ro/documentatii> sau scanand QR Code. Acest document nu conferă drepturi și poate suferi modificări. Ne rezervăm dreptul de a modifica documentul fără notificare prealabilă pentru a reflecta progrese sau îmbunătățiri.

Wetterbest S.A.

Adresă: Băicoi, str. Înfrățirii nr. 142, jud. Prahova, cod 105200

Telefon: 0244 268 633, Mobil: 0735 35 35 35

02-2025-v2